

Kaiteet





Kaiteet

Weland valmistaa erilaisia kaiteita teräksestä ja alumiinista. Kaiteiden käyttökohteita ovat esimerkiksi kulкуtasot, puhdistuslaitokset, parvet, parvekkeet jne.

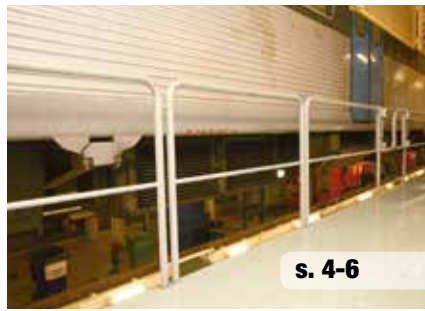

s. 4-6

Yleiskaide, teräs

Weland yleiskaidetta valmistetaan kuutta eri vakiopituutta jotta yhdistelemällä saadaan haluttu pituus.



s. 7-9

Teollisuuskaide, teräs

Teräskaide, jonka tolpat ovat kuumasinkitystä profiilista. Käsi- ja välijohteet ruostumatonta terästä. Toimitetaan helposti asennettavina irto-osina.



s. 10-15

Elementtikaide, teräs

Kaide valmistetaan metrin mittaisina elementteinä ja kulmapaloina. Käsi- ja välijohteet ruostumatonta putkesta.



s. 16-17

Modulikaide, alumiini

Weland modulikaide on taloudellinen ja muunneltava kaidejärjestelmä. Kaide on valmistettu Ø 50 mm:n alumiiniputkesta eli se on kevyt, helposti asennettava ja huoltovapaa.



s. 18-19

Allroundkaide, alumiini

Monien sovellutusten alumiinikaide. Käsi- ja välijohteet ja potkulista toimitetaan vakiomitteinä. Kaide on helppo asentaa.

Yleiskaide, teräs

Weland yleiskaiteesta valmistetaan 6 erilaista vakiopituutta, joista voidaan yhdistellä halutun pituinen yhdistelmä. Vakiopituudet ovat 400, 500, 700, 1000, 1500 ja 2000 mm. Kaiteen korkeus on 1100 mm ja samaa kaidetta käytetään päällekiinnitystä ja sivukiinnitystä varten. Kaide voidaan kiinnittää seinään tai tolppaan erityisillä seinäkiinnikkeillä.

Kaide voidaan täydentää kulmat- tai nurkkakaiteella, jonka mitat ovat 400 x 400 mm sekä portilla, jonka kulkuaukon leveys on enintään 1000 mm.

Kaiteet, kiinnitysosat ja muut tarvikkeet kuten potkulistat ja kiinnikkeet ovat varastotuotteita.

Kaiteet valmistetaan suurina sarjoina kustannustehokkailla menetelmillä, minkä ansiosta hinta on erittäin kilpailukykyinen.

Kaikki osat on kuuma-sinkitty.

Päällekiinnitys

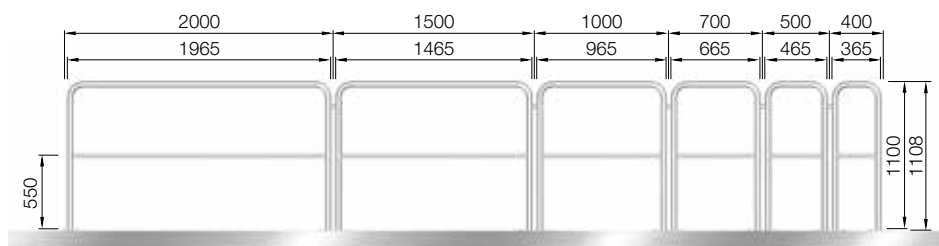

Sivukiinnitys

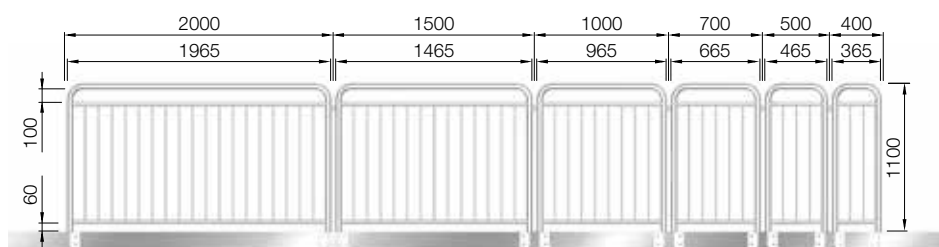

Vakiokaide

Tolppa/käsijohde: Ø 42 mm

Väljohde: Ø 27 mm

Korkeus: 1100 mm



Rakennemitta (mm)	Pituus (mm)	Korkeus (mm)	Til.nro.	Paino (kg/kpl)
400	365	1100	UI0442	6,8
500	465	1100	UI0542	7,2
700	665	1100	UI0742	8,0
1000	965	1100	UI1042	9,4
1500	1465	1100	UI1542	11,6
2000	1965	1100	UI2042	13,9

Kaide kulma/nurkka

Nurkka-/kulmakaide yleiskaiteeseen, mitat 400x400 mm.

Rakennemitta (mm)	Pituus (mm)	Korkeus (mm)	Til.nro.	Paino (kg/kpl)
400 x 400	365 x 365	1100	UI4042	8,0

Lapsiturvallinen kaide

Tolppa/käsijohde: Ø 42 mm

Alajohde: Ø 27 mm

Väitolppa: Ø 12 mm, tolppien välinen aukko on enintään 100 mm

Korkeus: 1100 mm

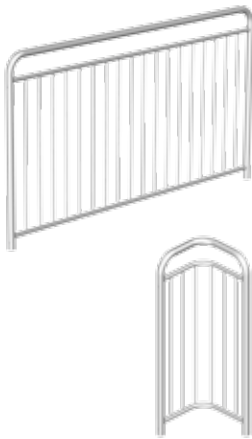

Rakennemitta (mm)	Pituus (mm)	Korkeus (mm)	Til.nro.	Paino (kg/kpl)
400	365	1100	UB0442	8,9
500	465	1100	UB0542	10,4
700	665	1100	UB0742	13,3
1000	965	1100	UB1042	17,8
1500	1465	1100	UB1542	25,0
2000	1965	1100	UB2042	32,1

Lapsiturvallinen kaide, kulma/nurkka

Nurkka-/kulmakaide yleiskaiteeseen, mitat 400x400 mm.

Rakennemitta (mm)	Pituus (mm)	Korkeus (mm)	Til.nro.	Paino (kg/kpl)
400 x 400	365 x 365	1100	UB4042	13,8

Portti

Portti koostuu kaideosasta, joka varustetaan vähintään kahdella saranalla ja nk. tappilukolla. Ellei lukitustoimintoa tarvita, vastakappaleita voidaan käyttää pysäytimenä.

Kaideosuus katkaistaan niin, että portti aukeaa vapaasti. Kulkuaukon leveys voi olla enintään 1000 mm.

Suurempiin ja runsaassa käytössä oleviin portteihin kannattaa asentaa lisäsarana.

Porttiin tarvitaan vähintään kaksi saranaa (sarja).



Nimitys	Til.nro.	Paino (kg/kpl)
Tappilukko, alumiini	BX0001	0,27
Kiinnike, tappilukko	BX0002	0,10
Vastakappale, tappilukko	BX0003	0,10
Sarana, täydellinen	GJ4200	0,23
Sarana, täydellinen putki/seinä	GJ4202	0,23

Potkulista

Potkulistoja on saatavana kaikkiin kai-depituuksiin sekä nurkkakaiteisiin. Potkulista kiinnitetään kaariin itseporautuvilla ruuveilla.

Kuumasinkitty.

Korkeus: 100 mm



Pituus (mm)	Korkeus (mm)	Til.nro.	Paino (kg/kpl)
390	100	SL0410	0,7
490	100	SL0510	0,9
690	100	SL0710	1,3
990	100	SL1010	2,0
1490	100	SL1510	3,0
1990	100	SL2010	4,0

Potkulista nurkkakaiteeseen

Kuumasinkitty.



Pituus (mm)	Korkeus (mm)	Til.nro.	Paino (kg/kpl)
336 x 336	100	SL4040	1,3

Itseporautuvat ruuvit potkulistan kiinnitykseen

Potkulistan kiinnitykseen tarvitaan kaksi ruuvia kaideosuutta kohti.

Nimitys	Til.nro.	Paino (kg/sarja)
Itseporautuvat ruuvit, 10 kpl	SS5221	0,07

Liitososa/Kulmakiinnitin

Kaideosuudet liitetään toisiinsa holkeilla ja läpivuuveilla. Kaikissa kaiteissa on valmiiksi poratut reiät.

Kaiteet, joita ei asenneta suoraan linjaan, liitetään nurkkakiinnikkeellä, joka puristetaan tolppien ympärille. Kuumasinkitty.

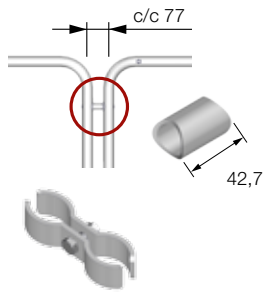

Rakenne	Til.nro.	Paino (kg/kpl)
Liitososa, 42 mm	KP4277	0,16
Kulmakiinnitin, 42 mm	MK4200	0,45

Kiinnike päällekiinnitystä varten

Ruuvataan esim. puuhun tai betoniin. Voidaan myös hitsata.

Kaidetolppien kiinnitykseen tarvitaan ruuvi, lukitusaluslevy ja mutteri.

Kuumasinkitty.

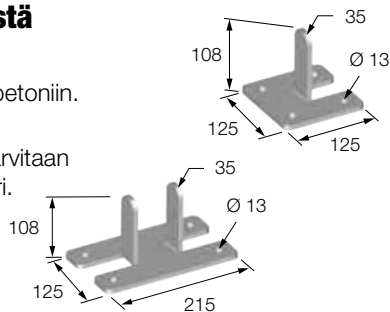

Rakenne	Til.nro.	Paino (kg/kpl)
Yksinkertainen, 42 mm	UG1000	0,74
Kaksinkertainen, 42 mm	UG2000	1,39
Lukitusaluslevy, 10 kpl	UL4201	0,20
Ruuvi, 10 kpl	BU1201	0,12
Mutteri, 10 kpl	MU1001	0,13

Kiinnike sivukiinnitystä varten

Ruuvataan esim. puuhun tai betoniin. Voidaan myös hitsata.

Sivukiinnikkeitä on saatavana oikea- ja vasenkätisiä. Oikeakätinen sijaitsee tolpan oikealla puolella asennuspuolelta katsottuna. Kiinnikkeessä on hammas asennuksen helpottamiseksi.

Kaidetolppien kiinnitykseen tarvitaan ruuvi, lukitusaluslevy ja mutteri.

Kuumasinkitty.

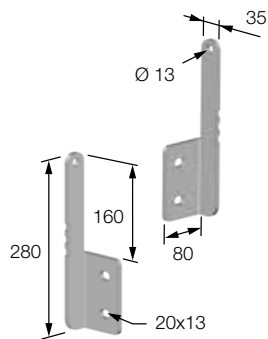

Rakenne	Til.nro.	Paino (kg/kpl)
Vasen, 42 mm	UV1001	1,18
Oikea, 42 mm	UV1002	1,18
Lukitusaluslevy, 10 kpl	UL4201	0,20
Ruuvi, 10 kpl	BU1201	0,12
Mutteri, 10 kpl	MU1001	0,13

Seinäkiinnike

Kaiteen päättämiseen seinään tai tolppaan. Seinäkiinnikkeitä on saatavana sekä käsi- että välijohteille.

Kuumasinkitty.

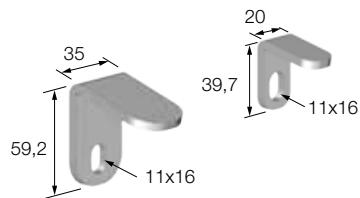

Seinäkiinnike (mm)	Til.nro.	Paino (kg/kpl)
27	UV2700	0,1
42	UV4200	0,1

Ulkopuolinen holkki

Hitsataan valmiiseen rakenteeseen. Varustettu päällehitsatulla mutterilla. Ruuvi sisältyy toimitukseen.

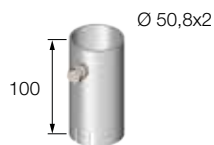

Pintakäsittely	Til.nro.	Paino (kg/kpl)
Kuumasinkitty	UH1500	0,20
Käsittelemätön	UH1501	0,20

Tappi

Valettava (halkinainen pää) tai hitsattava.

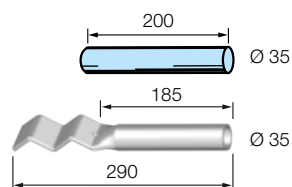

Pintakäsittely	Pituus (mm)	Til.nro.	Paino (kg/kpl)
Kuumasinkitty	290	IT3000	0,96
Kuumasinkitty	200	IT1500	0,65
Käsittelemätön	200	IT1502	0,56

Jatkoliitin

Käsijohteen ja välijohteen jatkamiseen.

Kuumasinkitty.



Pintakäsittely (mm)	Til.nro.	Paino (kg/kpl)
27	SK2700	0,35
42	SK4200	0,40

Betonijalusta

Tukeva betonijalusta, jossa on kaksi kahvaa ja kaksi reikää.

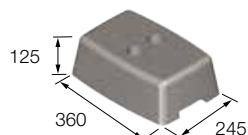

Mitat (mm)	Korkeus (mm)	Til.nro.	Paino (kg/kpl)
360 x 245	125	BF2000	21,4



Teollisuuskaide, teräs

Tämän teollisuuskaiteen tolpat ovat KKR-profilia 40x40x3 mm ja siinä on kuumasinkityt kiinnikkeet päälle- tai sivukiinnitystä varten.

Käsi- ja välijohte ovat ruostumatonta putkea 42x1,5 mm, joka kiinnitetään tolppiin käsijohdekiinnikkeillä ja sivukiinnikkeillä.

Kaiteen voi tilata halutun pituisena siihen kuuluvine 90 asteen kaarineen käsi- ja välijohteita varten. Kaiteet toimitetaan helposti asennettavina irtaosina.

Päällekiinnitys

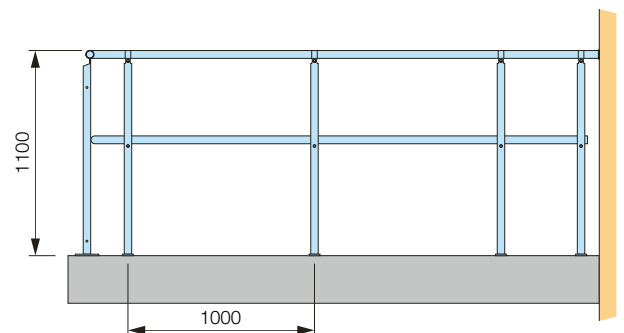

Sivukiinnitys

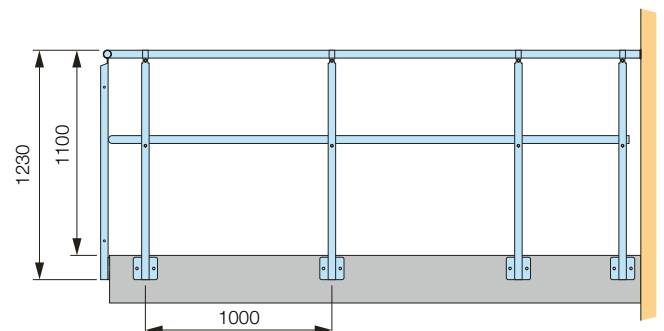

Teollisuuskaide, teräs

Tolppa:

40x40x3 mm KKR-profiili.

Käsi- ja välijohteet:

42x1,5 mm ruostumatonta teräsputkea.

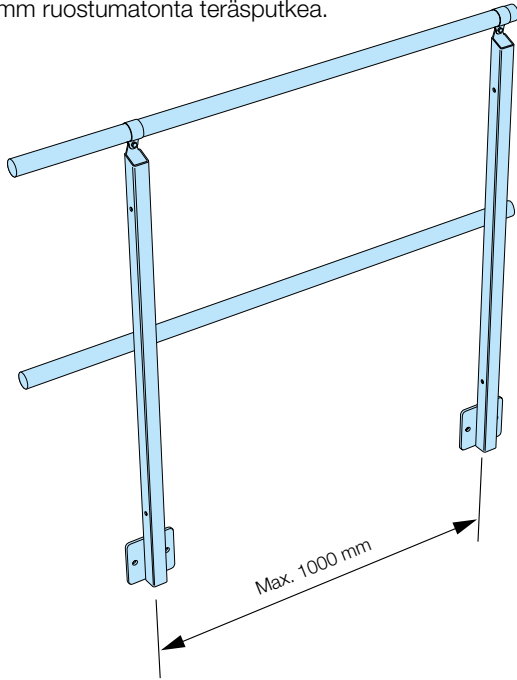

Käsijohdesauma

Sauma sijoitetaan niin, että kiinnike peittää sen.

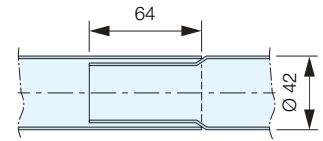
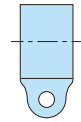

Seinäkiinnike

Ruostumaton.

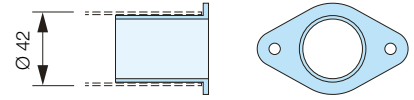

Sivukiinnitys

Tolppa ja kiinnike sivukiinnityksen yhteydessä.

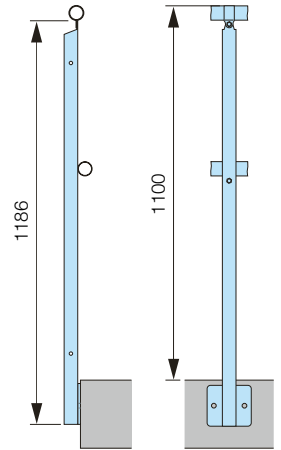
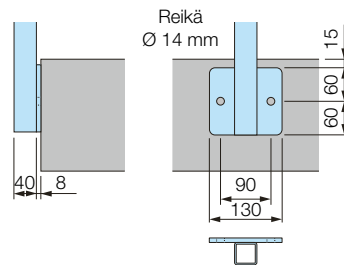

Päällekiinnitys

Tolppa ja kiinnike päällekiinnityksen yhteydessä.

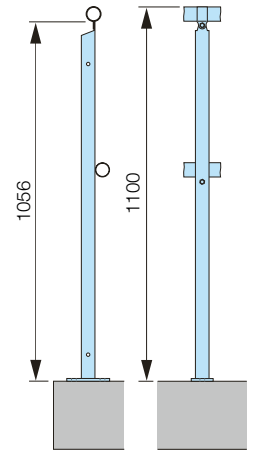
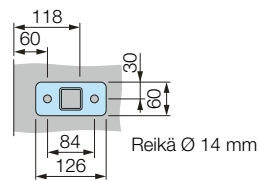





Elementtikaide, teräs

Welandin elementtikaide sopii erilaisille tasoille, parville ja parvekkeille.

Kaide koostuu 40x40x3 mm:n tolpastä, 25x8 mm:n ylä- ja alajohteesta, Ø 12 mm:n välitolpista sekä Ø 42 mm:n ruostumattomasta käsijohteesta.

Asennus tapahtuu sivu- tai päälle kiinnityksellä.

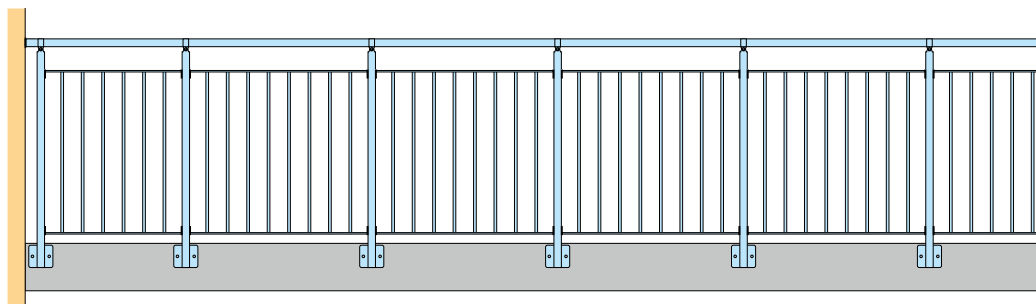

Päällekiinnitys

Päällekiinnitteinen tolppa.

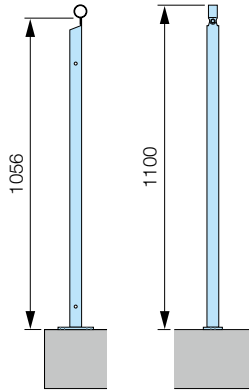

Sivukiinnitys

Sivukiinnitteinen tolppa.

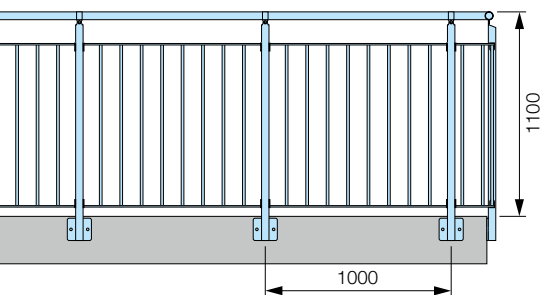
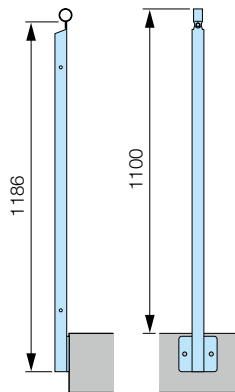



Erilaisia kaiteita

Kaiteet koostuvat vakiona 25 x 8 mm lattateräksestä valmistetuista ylä- ja alajohteista ja Ø 12 mm pyörötangoista enintään 100 mm välein.

Tilauksesta kaiteisiin voidaan valmistaa erilaisia verhoiluja lasista, reikälevystä tai kyynelleevystä.

Kaiteet toimitetaan vakiona kuumasinkittynä niin, että käsijohde on ruostumatonta terästä. Kaiteet





voidaan toimittaa maalattuna (NCS tai RAL-sävyihin) ja käsijohde harjattuna/peitattuna.

Voimme myös valmistaa vakiovalikoimasta poikkeavia tuotteita esim. käsijohde öljyttyä Ø 50 mm tammea, seinäverhoiluja, kaaria ym. – ota yhteyttä.

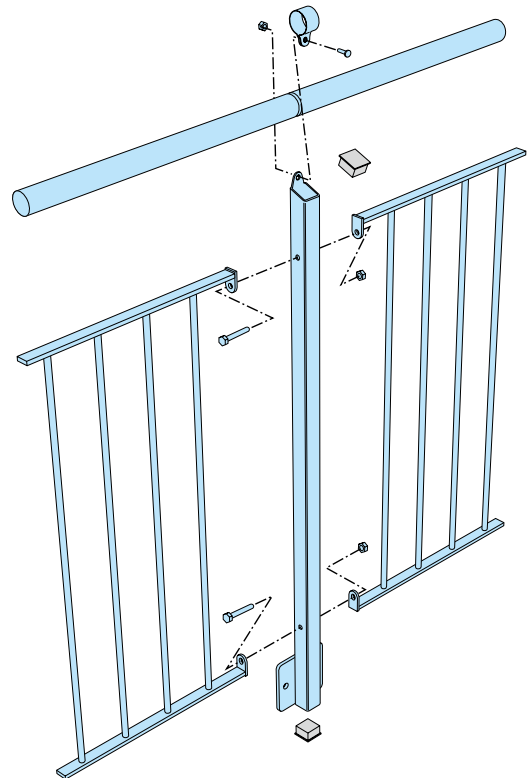

Pyörötangot

k/k 100 mm

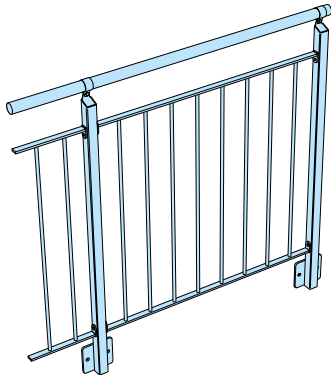

Verhoiluna reikälevy

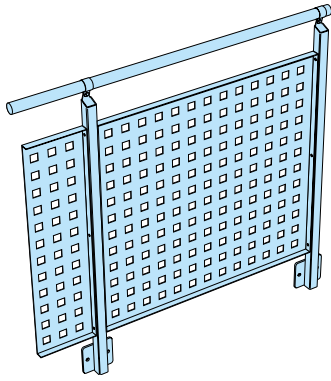

Verkkoverhoilu

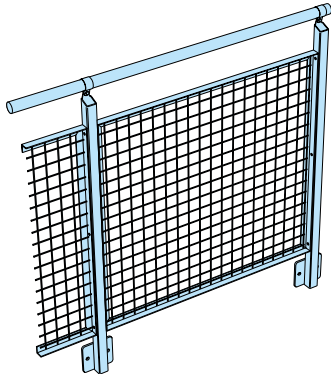

Lasiverhoilu

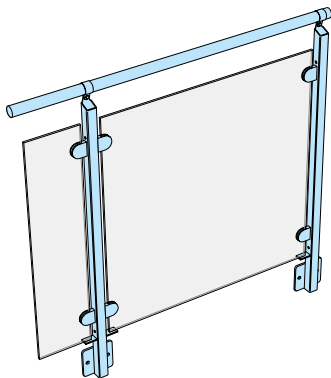





Moduulikaide, alumiini

Weland moduulikaide on taloudellinen ja muunneltava kaidejärjestelmä. Kaide on kokonaisuudessaan valmistettu Ø 50 mm:n alumiiniputkesta eli se on kevyt, helposti asennettava ja huoltovapaa.

Moduulimitoista 500, 750, 1000 ja 2000 mm saadaan kaikki mahdolliset kaidepituudet 250 mm:n välein.

Moduulikaide toimii sekä rajoittavana että suojaavana kaiteena esimerkiksi jätteenpolttolaitosten, satamien, urheilukeskusten jne. yhteydessä.

Kaide on tilaustuote.

Päällekiinnitys

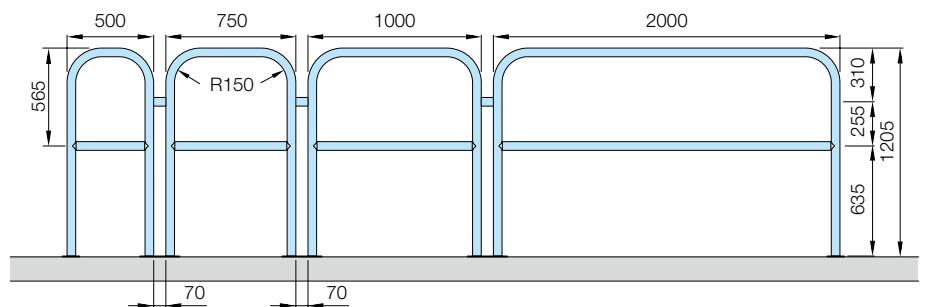

Sivukiinnitys

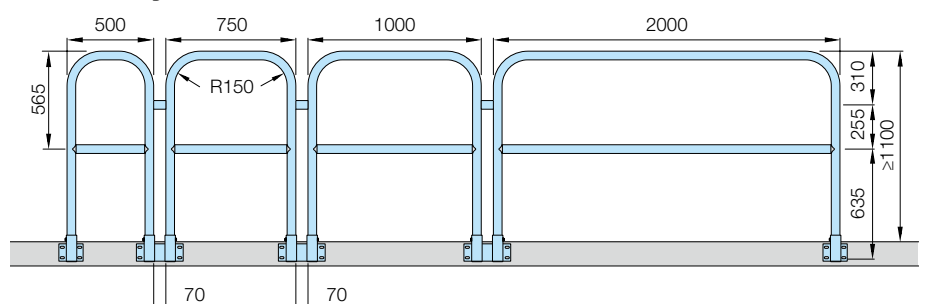

Kaidemoduli

Tolppa, käsijohde ja väljohde
Ø 50 mm.

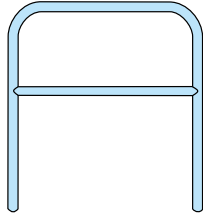

Pituus (mm)	Korkeus (mm)	Til.nro.	Paino (Kg/kpl)
500	1200	175AMOD0500	2,5
750	1200	175AMOD0750	2,9
1000	1200	175AMOD1000	3,3
2000	1200	175AMOD2000	5,0

Kaidemoduli

Lapsiturvallinen kaide Pystytolppien väli <100 mm. Ei varastossa.

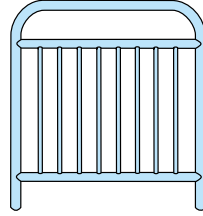

Pituus (mm)	Korkeus (mm)	Til.nro.	Paino (Kg/kpl)
500	1200	175ABMOD0500	3,3
750	1200	175ABMOD0750	4,3
1000	1200	175ABMOD1000	5,2
2000	1200	175ABMOD2000	8,9

Liitososa

Tanakoittaa kaiteen. Kaiteessa valmiit reiät. Sisältää kuusiokoloruuvien M8 x 20 mm (2x) ja mutterin M8. Muovia.

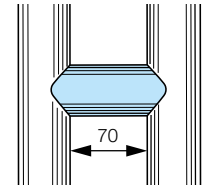

Pituus (mm)	Mitat	Til.nro.	Paino (Kg/kpl)
70	Ø 50	17536181	0,10

Kiinnike päällekiinnitystä varten

Ruuvataan esim. puuhun tai betoniin.Voidaan myös hitsata. Kuumasinkitty.

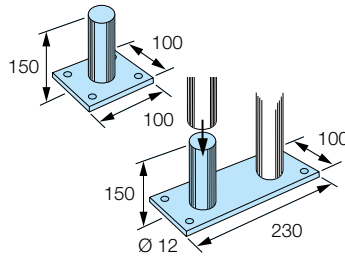

Rakenne	Korkeus (mm)	Pituus (mm)	Til.nro.	Paino (Kg/kpl)
Yksitappinen	150	100	175AFS1000	0,80
Kaksitappinen	150	230	175AFS2000	1,6

Kiinnike sivukiinnitystä varten

Ruuvataan esim. luiskan, laiturin tai parvekkeen reunaan. Voidaan myös hitsata. Kuumasinkitty.

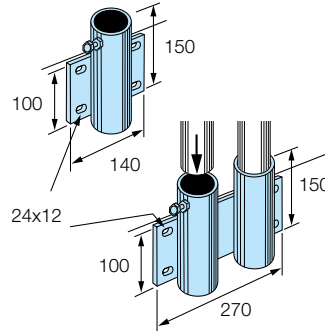

Rakenne	Korkeus (mm)	Pituus (mm)	Til.nro.	Paino (Kg/kpl)
Yksitappinen	150	140	175ASI1000	1,3
Kaksitappinen	150	270	175ASI2000	2,5

Potkulista

Alumiiniprofiili 100x50 mm. Kiinnitetään popniiteillä kaidetolppiin.

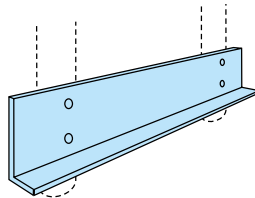

Pintakäsittely	Pituus (mm)	Korkeus (mm)	Til.nro.	Paino (Kg/kpl)
Käsittelemätön	6250	100	175207271	6,2
Elosoitu	6250	100	175207272	6,3

■ = Tilaustuote
■ = Varastokoko

Allroundkaide, alumiini

Monien sovellutusten alumiini-kaide. Käsijohde, välijohde ja potkulista toimitetaan vakiomittaisina (6250 mm). Kaide on helppo asentaa. Materiaalina luonnonanodisoitu alumiini, seos SS 41 04-06.

Kaide sopii myös "vaikeisiin olosuhteisiin", kuten esimerkiksi kemianteollisuuteen ja puhdistuslaitoksiin.

Päällekiinnitys

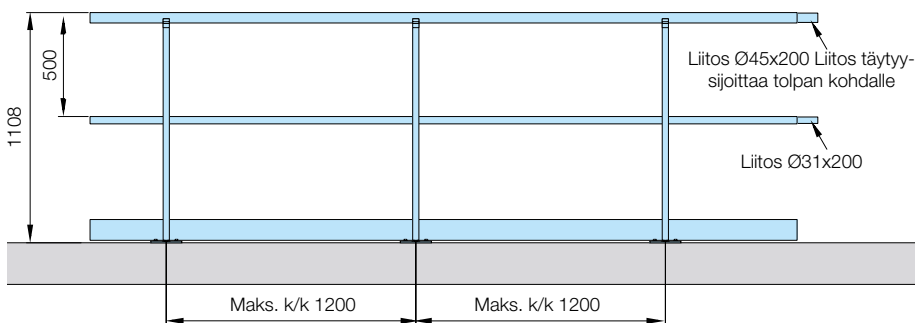

Sivukiinnitys

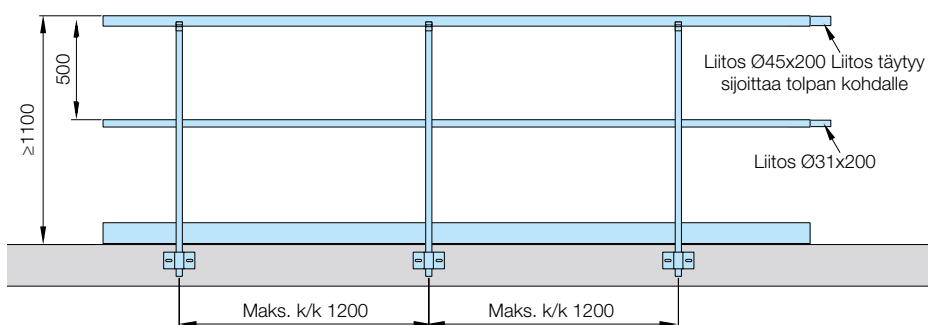

Käsijohde

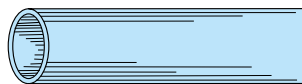

Mitat (mm)	Pituus (mm)	Paino (kg/m)
Ø 50	6250	0,8

Välijohde



Mitat (mm)	Pituus (mm)	Paino (kg/m)
Ø 35	6250	0,6

Kulma 90°

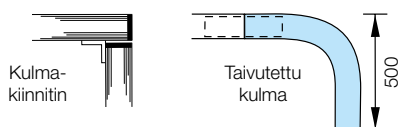

Mitat (mm)	Pituus (mm)	Paino (kg/m)
Ø 50	500	0,7
Ø 35	500	0,5

Kulmakiinnitin

Tavallinen kulma.

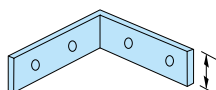

Mitat (mm)	Korkeus (mm)	Paino (kg/m)
50x50x3	12	-

Jatkoliitos

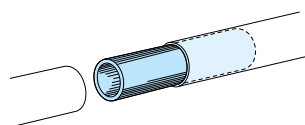

Mitat (mm)	Pituus (mm)	Paino (kg/m)
Ø 45	200	0,1
Ø 31	200	0,1

Päätetulppa

Muovi.

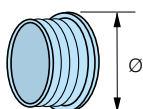

Mitat (mm)	Pituus (mm)	Paino (kg/m)
Ø 50	-	-
Ø 35	-	-



Tolppa

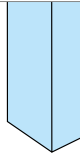

Mitat (mm)	Pituus (mm)	Paino (kg)
50x30	1100	1,05
50x30	1200	1,14

Käsijohteen pidin

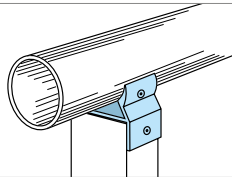

Mitat (mm)	Paino (kg)
Ø 50, tolppa 50x30	-

Kiinnitin + pidin

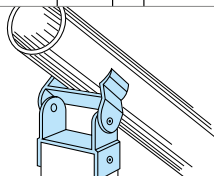

Mitat (mm)	Paino (kg)
Ø 50 (ylä), tolppa 50x30	0,1
Ø 50 (ala), tolppa 50x30	0,1

Välijohteen pidin

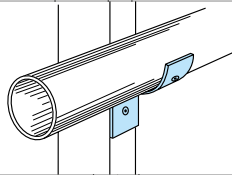

Mitat (mm)	Paino (kg)
Ø 35, tolppa 50x30	-

Kiinnike sivukiinnitystä varten

Sivukiinnitin.

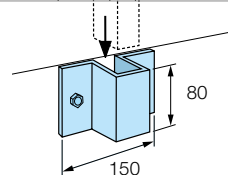

Mitat (mm)	Mitat (mm)	Paino (kg)
tolppa 50x30	80x150	0,3

Kiinnike päällekiinnitystä varten

Lattiakiinnitin, teräs. Kuumasinkitty. Pultti M10x60 A2, lukkomutteri M10 A2, prikka 10,5 A2.

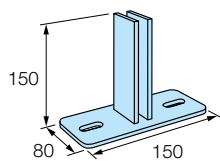

Mitat (mm)	Korkeus (mm)	Paino (kg)
tolppa 50x30	150+8	1,2

Potkulista

Alumiiniprofiili 100 x 50 x 2,5 mm. Popniitataan kaidetolppaan.

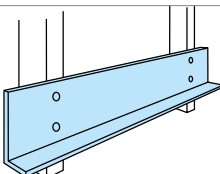

Pintakäsittely	Pituus (mm)	Korkeus (mm)	Paino (kg)
Käsittelemätön	6250	100	6,2
Luonnonanodisoitu	6250	100	6,3



***Lisätietoa tuotteistamme löydät
kotisivuiltamme :
www.finnrasti.fi tai www.weland.se***



Myynti ja varastot:

OY FinnRasti AB
Kartanontie 47
28430 PORI

Puhelin: 02-634 39 00
Telefax: 02-634 39 39

Sähköposti: info@finnrasti.fi
Kotisivut: www.finnrasti.fi

Myynti / Etelä-Suomi:

OY FinnRasti AB
Kärbyntie 52
10160 Degerby

Puh: 044-030 20 44