

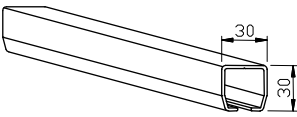

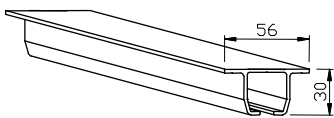

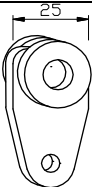

TUOTE PRODUKT	NUMERO NUMMER	SELOSTUS BESKRIVNING	
 <p>Suhde, skala: 1:5</p>	243000	Vakiöväri polttomaalattu valkoinen, musta tai anodisoitu alumiini Standardfärg brännlackerad vit, svart eller naturfärg aluminium C-30 kisko C-30 skena	
 <p>Suhde, skala: 1:5</p>	243056	Vakiöväri polttomaalattu valkoinen, musta tai anodisoitu alumiini Standardfärg brännlackerad vit, svart eller naturfärg aluminium C-30 kattokisko C-30 takskena	
 <p>Suhde, skala: 1:2</p>	243120	Vakiöväri musta ja valkoinen muovi Standardfärg svart och vit plast Vakio rullaliuku Standard rullglid	
 <p>Suhde, skala: 1:2</p>	243125	Vakiöväri zinkitty rauta Standardfärg zinkat järn Rullaliuku laakerilla Rullglid med lager	
 <p>Suhde, skala: 1:5</p>	243130	Vakiöväri musta ja valkoinen muovi Standardfärg svart och vit plast Kaksoisliuku Dubbelglid	
 <p>Suhde, skala: 1:5</p>	243135	Vakiöväri zinkitty rauta Standardfärg zinkat järn Kaksoisliuku laakerilla Dubbelglid med lager	
 <p>Suhde, skala: 1:2</p>	243145 243140	Zinkitty Förzinkat S-koukku 25 mm S-krok 36 mm	
 <p>Suhde, skala: 1:2</p>	243150	Harmaa Muovi Grå plast Pysäytin Stoppare	

TUOTE PRODUKT	NUMERO NUMMER	SELOSTUS BESKRIVNING	
 Suhde, skala: 1:2	243155	Harmaa muovi Grå plast Pysäytin Stoppare	
 Suhde, skala: 1:5	243008	Vakioväri polttomaalattu valkoinen, musta tai anodisoitu alumiini Standardfärg brännlackerad vit, svart eller naturfärg aluminium	
 Suhde, skala: 1:5	243015	Vakioväri polttomaalattu valkoinen, musta tai anodisoitu alumiini Standardfärg brännlackerad vit, svart eller naturfärg aluminium	
 Suhde, skala: 1:5	243020	Vakioväri polttomaalattu valkoinen, musta tai anodisoitu alumiini Standardfärg brännlackerad vit, svart eller naturfärg aluminium	
 Suhde, skala: 1:5	243040	Vakioväri polttomaalattu valkoinen, musta tai anodisoitu alumiini Standardfärg brännlackerad vit, svart eller naturfärg aluminium	
 Suhde, skala: 1:5	243030	Vakioväri polttomaalattu valkoinen, musta tai anodisoitu alumiini Standardfärg brännlackerad vit, svart eller naturfärg aluminium	
 Suhde, skala: 1:5	243005	Vakioväri polttomaalattu valkoinen, musta tai anodisoitu alumiini Standardfärg brännlackerad vit, svart eller naturfärg aluminium	

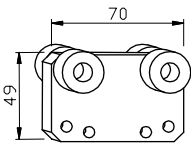
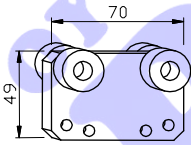
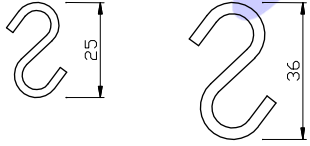
TUOTE PRODUKT	NUMERO NUMMER	SELOSTUS BESKRIVNING	
 <p>Suhde, skala: 1:5</p>	243010	Vakioväri polttomaalattu valkoinen, musta tai anodisoitu alumiini Standardfärg brännlackerad vit, svart eller naturfärg aluminium T-liitos T-anslutning	
 <p>Suhde, skala: 1:5</p>	243012	Vakioväri polttomaalattu valkoinen, musta tai anodisoitu alumiini Standardfärg brännlackerad vit, svart eller naturfärg aluminium Kulmajatkokappale Hörnskarvbit	
 <p>Suhde, skala: 1:5</p>	243751	Zinkitty Förzinkad Liukuoven pyöröstö, ovipaino 75 kg/pari Skjutdörrstrissor, dörrvikt 75 kg/par	
 <p>Suhde, skala: 1:5</p>	243752	Zinkitty Förzinkad Liukuoven pyöröstö, ovipaino 75 kg/pari Skjutdörrstrissor, dörrvikt 75 kg/par	
 <p>Suhde, skala: 1:5</p>	243753	Zinkitty Förzinkad Liukuoven pyöröstö, ovipaino 75 kg/pari Skjutdörrstrissor, dörrvikt 75 kg/par	
 <p>Suhde, skala: 1:5</p>	243300	Värit: Luonnonväri alumiini ja valkoinen Färger: Naturfärg aluminium och vit I-kisko I-skena	
 <p>Suhde, skala: 1:5</p>	243360	Zinkitty Förzinkad Liuku Glid	

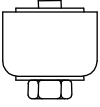
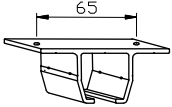
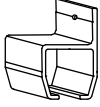
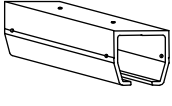
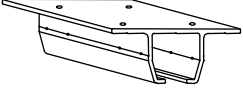
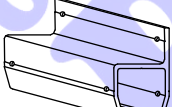
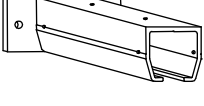
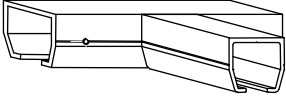
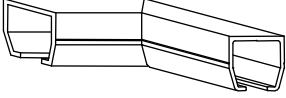
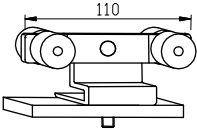
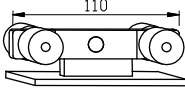
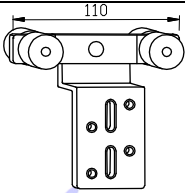
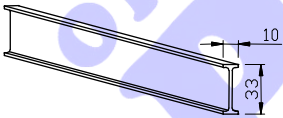
 <p>Suhde, skala: 1:2</p>	<p>243370</p>	<p>Harmaa muovi Grå plast</p> <p>Pysäytin Stoppare</p>	
 <p>Suhde, skala: 1:5</p>	<p>243310</p>	<p>Zinkitty ja valkoinen Förzinkad och vit</p> <p>Kattokiinnike Takfäste</p>	

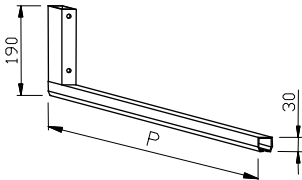
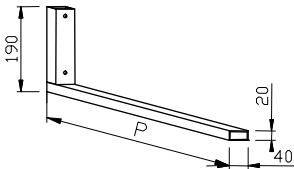
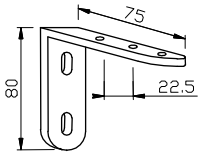
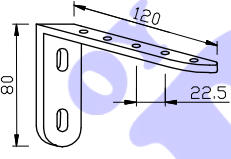
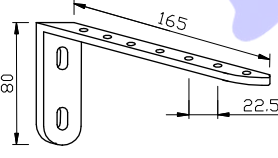
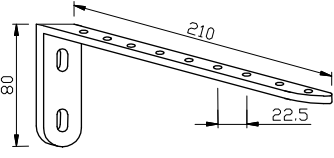
TUOTE PRODUKT	NUMERO NUMMER	SELOSTUS BESKRIVNING	
 <p>Suhde, skala: 1:20</p>	<p>205840 205841 205842 205843 205844</p>	<p>Vakioväri: Valkoinen ja harmaa Standardfärg: Vit och grå</p> <p>Seinäkannatin Väggkonsol</p> <p>P = 200 mm P = 300 mm P = 400 mm P = 500 mm P = 600 mm</p>	
 <p>Suhde, skala: 1:20</p>	<p>243315 243320 243330 243340 243350 243355</p>	<p>Vakioväri: Valkoinen ja harmaa Standardfärg: Vit och grå</p> <p>Seinäkannatin Väggkonsol</p> <p>P = 150 mm P = 200 mm P = 300 mm P = 400 mm P = 500 mm P = 600 mm</p>	
 <p>Suhde, skala: 1:5</p>	<p>205846</p>	<p>Vakioväri: Valkoinen ja zinkitty Standardfärg: Vit och förzinkad</p> <p>Seinäkannatin Väggkonsol</p>	
 <p>Suhde, skala: 1:5</p>	<p>205848</p>	<p>Vakioväri: Valkoinen ja zinkitty Standardfärg: Vit och förzinkad</p> <p>Seinäkannatin Väggkonsol</p>	
 <p>Suhde, skala: 1:5</p>	<p>205852</p>	<p>Vakioväri: Valkoinen ja zinkitty Standardfärg: Vit och förzinkad</p> <p>Seinäkannatin Väggkonsol</p>	
 <p>Suhde, skala: 1:5</p>	<p>205854</p>	<p>Vakioväri: Valkoinen ja zinkitty Standardfärg: Vit och förzinkad</p> <p>Seinäkannatin Väggkonsol</p>	

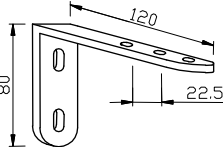
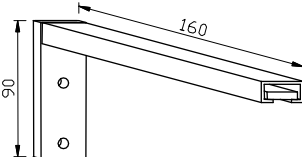
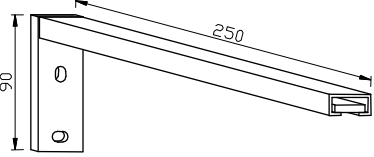
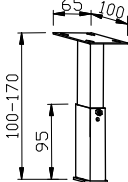
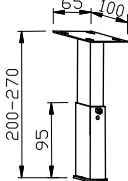
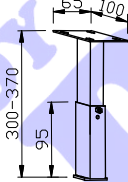
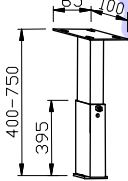
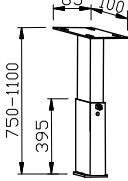
TUOTE PRODUKT	NUMERO NUMMER	SELOSTUS BESKRIVNING	
 <p>Suhde, skala: 1:5</p>	205847	Vakiöväri: Valkoinen ja zinkitty Standardfärg: Vit och förzinkad Seinäkannatin, soikeat reijät Väggkonsol, avlänga hål	
 <p>Suhde, skala: 1:5</p>	205815	Vakiöväri: Valkoinen, harmaa ja musta Standardfärg: Vit, grå och svart Seinäkannatin, säädettävä 160 – 250 mm Väggkonsol, ställbar 160 – 250 mm	
 <p>Suhde, skala: 1:5</p>	205825	Vakiöväri: Valkoinen, harmaa ja musta Standardfärg: Vit, grå och svart Seinäkannatin, säädettävä 250 – 340 mm Väggkonsol, ställbar 250 – 340 mm	
 <p>Suhde, skala:</p>	201017	Vakiöväri: Valkoinen ja harmaa Standardfärg: Vit och grå Kattoripustin, 100 – 170 mm Takstöd, 100 – 170 mm Yhdistetään vastalevyllä Kombineras med motplatta	
 <p>Suhde, skala:</p>	202027	Vakiöväri: Valkoinen ja harmaa Standardfärg: Vit och grå Kattoripustin, 200 – 270 mm Takstöd, 200 – 270 mm Yhdistetään vastalevyllä Kombineras med motplatta	
 <p>Suhde, skala:</p>	203037	Vakiöväri: Valkoinen ja harmaa Standardfärg: Vit och grå Kattoripustin, 300 – 370 mm Takstöd, 300 – 370 mm Yhdistetään vastalevyllä Kombineras med motplatta	
 <p>Suhde, skala:</p>	204075	Vakiöväri: Valkoinen ja harmaa Standardfärg: Vit och grå Kattoripustin, 400 – 750 mm Takstöd, 400 – 750 mm Yhdistetään vastalevyllä Kombineras med motplatta	
 <p>Suhde, skala:</p>	207511	Vakiöväri: Valkoinen ja harmaa Standardfärg: Vit och grå Kattoripustin, 750 – 1100 mm Takstöd, 750 – 1100 mm Yhdistetään vastalevyllä Kombineras med motplatta	

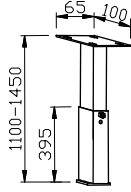
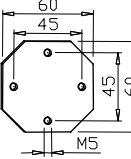
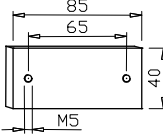
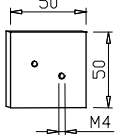
TUOTE PRODUKT	NUMERO NUMMER	SELOSTUS BESKRIVNING	
 <p>Suhde, skala:</p>	201114	Vakiöväri: Valkoinen ja harmaa Standardfärg: Vit och grå Kattoripustin, 1100 – 1450 mm Takstöd, 1100 – 1450 mm Yhdistetään vastalevyllä Kombineras med motplatta	
 <p>Suhde, skala: 1:5</p>	205806	Vakiöväri: Valkoinen ja harmaa Standardfärg: Vit och grå Vastalevy 205700 ja 205800 kiskoille Motplatta för 205700 och 205800 skenor	
 <p>Suhde, skala: 1:5</p>	243009	Vakiöväri: Valkoinen ja harmaa Standardfärg: Vit och grå Vastalevy 243000 kiskolle Motplatta för 243000 skena	
 <p>Suhde, skala: 1:5</p>	243311	Vakiöväri: Valkoinen ja harmaa Standardfärg: Vit och grå Vastalevy 243300 kiskolle Motplatta för 243300 skena	

Terminaalitie 5
FIN-64200 Närpiö

 010 292 5700
Fax +358-(0)6-224 3297

Internet: www.pedelux.fi • E-mail: pedelux@pedelux.fi

**AURINKOSUOJA- JA JULKISIVUSÄLEIKÖT AURINKOSUOJAT PIMENNYSVERHOT KISKOJÄRJESTELMÄT
MURTOSUOJAT JAKO- JA NOSTOSEINÄT KANGASNOSTO-OVET NÄYTTÄMÖLAITTEET- JA VERHOT**

