

## Säilytys-, lukitus- ja jakeluratkaisut PUNTA Oy



PUNTA suunnittelee ja valmistaa kestäviä säilytys-, lukitus- ja jakeluratkaisuja. Kotimaiset PUNTA teräskalusteet tunnetaan korkeasta laadustaan ja tyylikkäästä muotoilustaan. Laaja valikoima mitoitus- ja rakennevaihtoehtoja sekä monipuoliset lisä- ja varusteluosat takaavat aina parhaan, tilan ja käyttäjien tarpeiden mukaisen lopputuloksen. Kalusteiden monet väri vaihtoehdot mahdollistavat hienon lisäilmeen luomisen ja harmonisen yhteensovittamisen ympäristöön. Vakiotuotteiden lisäksi PUNTA valmistaa asiakaskoh-  
taisia sovelluksia massaräätälöinnin periaatteella.



### RT-tuotekortin sisällys

### sivu

• PUNTA Style.....	2
• Kuvapinnat, puku- ja lokerokaapit.....	3
• Pukukaapit.....	4-5
• Lokerokaapit, arvotavaralokerot.....	6-7
• Viranomaiskaapit, hyllykaapit.....	8
• Kemikaalikaappi, latausratkaisut.....	9
• Säilytyskaapit, pyykkikaapit .....	10
• PUNTAFORM penkinaulakot .....	11
• Penkit, kenkätelineet, BOX lokerikot .....	12
• Siirtohyllyt.....	13
• Jakeluratkaisut .....	14
• Lukot ja lukitusjärjestelmät .....	15
• Lisävarusteet .....	16
• Ovet, värikartta, erikoismaalit.....	17
• Teräshyllyt .....	18



## PUNTA Style

PUNTA Style -sarjan kalusteet on suunniteltu olemaan esillä ja tekemään edustavan vaikutelman. PUNTA Style -sarjan pöydät, penkit ja naulakot sopivat erinomaisesti aula- ja eteistiloihin, neuvotteluhuoneisiin ja pukuhuoneisiin. Kaikkiin tiloihin, joihin tarvitaan tyylikkää, siististä ja aikaa kestäviä kalusteratkaisuja.

### PUNTA Style -penkki

Vakioleveys: 900 mm, 1200 mm ja 1500 mm  
 Vakiosyvyys: 400 mm  
 Vakiokorkeus (runko): 371 mm  
 Tilauksesta saatavilla myös muita kokoja.

### PUNTA Style -naulakko

Vakioleveys: 1000 mm ja 1200 mm  
 Vakiosyvyys: 400 mm ja 532 mm  
 Vakiokorkeus: 1900 mm  
 Tilauksesta saatavilla myös muita kokoja.

Kalusteiden materiaalit ovat laadukkaita ja tuotteet viimeistelyjä. Teräsrungon perusväri on musta struktuurimaali, lisäksi tilattavissa on runsaasti muita väri vaihtoehtoja. Perusversiossa tasot ovat laminaattia, premiumissa massiivipuuta ja näiden ohella saatavana on aina myös omien toiveiden mukainen materiaali ratkaisu.



### PUNTA Style -kaapit

Räätälöidään asiakkaan tarpeen mukaan.



PUNTA Style -penkki, -naulakko ja -jakeluautomaatti



PUNTA Style -kaappi



PUNTA Style -pöydät

## PUNTA kuvapinnat

PUNTA kaappien ja lokerikkojen ovien kuvapinnoituksella on mahdollista luoda tilaan yksilöllistä ilmettä ja tunnelmaa. Kuvapintojen toteuttamiseen on kaksi vaihtoehtoa.

Teräsoveen kuvapinta saadaan teippaamalla. Laminaattipinnoille vaihtoehtoina ovat teippaus ja tulostus. Laminaattioveen tulostamalla toteutetut ratkaisut ovat kestäviä ja helppohoitoisia sekä tarjoavat kuvan lisäksi laminaatin hyvät ominaisuudet. Teippaamalla kuva voidaan viedä myös ovien sivuille.

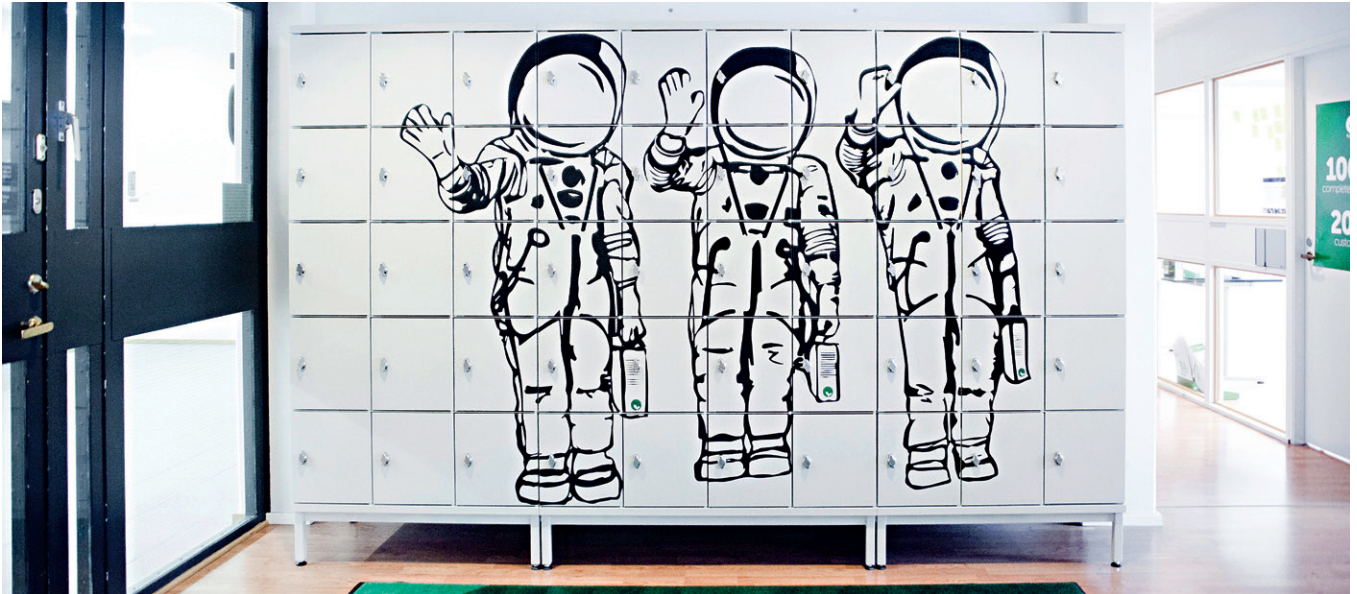

## PUNTA puku- ja lokerokaapit

PUNTA kaapit valmistetaan teräksestä, joka on materiaalina ympäristöystävällinen, kierrätettävä ja pitkäikäinen. Kaapit valmistetaan 0,75 mm kylmävalssatusta teräslevystä (tilauksesta sinkitty levy). Vahva hitsattu runko sekä tukevut 19 mm paksuiset teräskotelo-ovet (kaksinkertaiset ja jäykistetyt) tekevät kaapista turvallisen ja pitkäikäisen säilytystilan.

Ovissa on ääntä vaimentavat tarratyyny ja nylonlaakeroidut piilosaranat. Ovet vakiona oikeäkätisiä, toivomuksesta vasenkätisiä. Pukukaapin katto ja pohja on rei'itetty ilmanvaihtoa varten. Kaapit voidaan ilmanvaihtokanavilla liittää rakennuksen ilmanvaihtojärjestelmään. Kaapit vakiona tasakatolla, vinokatot lisävarusteena. Kaapit on pintakäsitelty ympäristöystävällisesti pulverimaalilla. Kaapin ovien ja rungon perusväri on harmaanvalkoinen (RAL 9002FT). Tilauksesta muita värejä, katso värikartta.

Kaapeissa vakiona PUNTA lukko, Euro Locks kahdella avaimella, PUNTA sarjaan sarjoitettuna, ellei toisin mainita. Jalustoissa myös vakiona säätöjalat, joiden säätömahdollisuus on -0...+45 mm. Runsaasta malli- ja mittavaihtoehdoista löytyy joka ovi- ja lukitusvaihtoehtoista löytyy joka tarkoitukseen sopiva kaappi, jota voi täydentää lisävarusteilla. PUNTA suunnittelee tarvittaessa myös vakiosta poikkeavia tuotteita. Seuraavilla sivuilla mallit ja mitat.



Jatkuvan tuotekehityksen vuoksi pidätämme itsellämme oikeuden muutoksiin.

PUNTA VK2 pukukaapit



PUNTA lokerokaappi lasiovella ja numerokoodilukolla

## PUNTA VKP pukukaapit

Vakiona hattuhylly, vaatetanko ja 4 kiinteää koukkuu, PUNTA lukko, Euro Locks, JM-jalusta ja säätöjalat. Jalusta kiinnitetään tehtaalla. Vapaa tila kaapin alla 160 mm. Lisävarusteet, ovi- ja lukkomallit sekä värit sivuilla 15, 16 ja 17.



### PUNTA VKP pukukaappi, korkeus 1900 mm, syvyys 532 mm, JM-jalustalla

	Leveys
1-ovinen (300 mm)	300 mm
2-ovinen (300 mm)	600 mm
3-ovinen (300 mm) kuvassa	900 mm
4-ovinen (300 mm)	1200 mm
1-ovinen (400 mm)	400 mm
2-ovinen (400 mm)	800 mm
3-ovinen (400 mm)	1200 mm

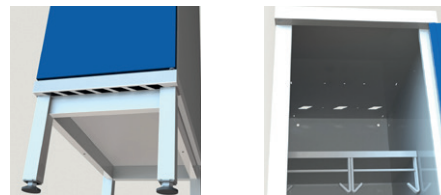

Vakiokaapin pohja ja katto sisältä kuvattuna

- Rungon vakiokorkeus 1700 mm, lisäksi saatavilla korkeudet 878, 1100, 1300, 1500 ja 1900 mm.
- Jalustan korkeus vakiona 200 mm, lisäksi 150 mm ja 100 mm.
- Vakiosyvyys 532 mm, lisäksi 402 mm syvänä.
- Vakioleveydet 300 mm ja 400 mm, lisäksi 200, 250, 450, 500 ja 600 mm leveänä.
- Saatavana pariovellisina versioina, jolloin saadaan kaksi kaappia yhden henkilön käyttöön yhdellä lukolla.

## PUNTA VKP pukukaappien jalustavaihtoehdot

VKP, VKL, VKZ ja VK2 pukukaapit valmistetaan tilauksesta ilman jalustaa, jolloin kaappi voidaan kiinnittää seinään, sokkeliin tai jalustapenkin päälle.



### Jalustaton kaappi

- voidaan kiinnittää seinään tai sokkelin tai jalustapenkin päälle
- huomioi seinän kantavuus seinään kiinnitettäessä.



### PP jalustapenkki

- kaapin kokonaiskorkeus, kasvaa 381 mm
- istuintason korkeus 401 mm, syvyys 300 mm
- istuintaso lakattua mäntylautaa
- toimitetaan irrallisena.



### Sokkileivyt

- korkeus 200 mm, tilauksesta 100 ja 150 mm
- korkeutta mahdollista säätää säätöjaloilla. Säätövara max. 45 mm
- kiinnitetään ruuveilla jalustaan
- toimitetaan irrallisena.



### PU istuintaso

- istuintason syvyys 300 mm
- istuintaso lakattua mäntylautaa
- kaappi on seinään kiinnitetty
- toimitetaan irrallisena
- huomioi seinän kantavuus seinään kiinnitettäessä.

## PUNTA VKL pukukaapit

Vakiona hattuhylly, vaatetanko ja 4 kiinteää koukkuu, PUNTA lukko, Euro Locks, JM-jalusta ja säätöjalat. Jalusta kiinnitetään tehtaalla. Vapaa tila kaapin alla 160 mm. Lisävarusteet, ovi- ja lukkomallit sekä värit sivuilla 15, 16 ja 17.



PUNTA VKL pukukaappi, korkeus 1900 mm, syvyys 532 mm, JM-jalustalla ja PM-penkillä

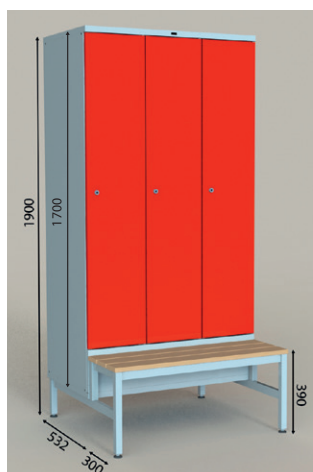

PUNTA VKL pukukaappi, korkeus 1900 mm, syvyys 532 mm, kiinteällä PL-jalustapenkillä

	Leveys
1-ovinen (300 mm)	300 mm
2-ovinen (300 mm)	600 mm
3-ovinen (300 mm) kuvassa	900 mm
4-ovinen (300 mm)	1200 mm
1-ovinen (400 mm)	400 mm
2-ovinen (400 mm)	800 mm
3-ovinen (400 mm)	1200 mm

- Rungon vakiokorkeus 1700 mm, lisäksi saatavilla korkeudet 878, 1100, 1300, 1500 ja 1900 mm, jalustan korkeus 200 mm.
- Vakiosyvyys 532 mm, lisäksi 402 mm syvänä.
- 200, 250, 450, 500 ja 600 mm leveänä.

### VKL pukukaapit valmistetaan tilauksesta myös

- Pariovellisina versioina, jolloin saadaan kaksi kaappia yhden henkilön käyttöön yhdellä lukolla.
- Seinäkiinnitteisenä ilman jalustaa.

### Jalusta- ja irtopenkit

- Istuintaso vakiona mäntyä. Tilauksesta myös koivua, pyökkiä, tammea, laminaattia tai maalattua teräslevyä.

## PUNTA VKZ pukukaapit



Vakiona vaatetanko kahdella kiinteällä koukulla, PUNTA lukko, Euro Locks, JM-jalusta ja säätöjalat. Lisävarusteet, ovi- ja lukkomallit sekä värit sivuilla 15, 16 ja 17.

	Leveys
2-ovinen (300/150 mm)	300 mm
4-ovinen (300/150 mm)	600 mm
6-ovinen (300/150 mm) kuvassa	900 mm
8-ovinen (300/150 mm)	1200 mm
2-ovinen (400/200 mm)	400 mm
4-ovinen (400/200 mm)	800 mm
6-ovinen (400/200 mm)	1200 mm
Lokeron korkeus 400/1222 mm	

- Vakiosyvyys 532 mm, tilauksesta 402 mm syvänä.
- Rungon vakiokorkeus 1700 mm, lisäksi saatavilla 1500 mm, jalustan korkeus 200 mm.

### Valmistetaan tilauksesta myös

- osastoleveydellä 500/250 mm.

## PUNTA VK2 pukukaapit



Vakiona hattuhylly, vaatetanko ja 4 kiinteää koukkuja, PUNTA lukko, Euro Locks, JM-jalusta ja säätöjalat. Lisävarusteet, ovi- ja lukkomallit sekä värit sivuilla 15, 16 ja 17.

	Leveys
2-ovinen (300 mm)	300 mm
4-ovinen (300 mm)	600 mm
6-ovinen (300 mm) kuvassa	900 mm
8-ovinen (300 mm)	1200 mm
2-ovinen (400 mm)	400 mm
4-ovinen (400 mm)	800 mm
6-ovinen (400 mm)	1200 mm
Lokeron korkeus 814 mm	

- Vakiosyvyys 532 mm, tilauksesta 402 mm syvänä.
- Rungon vakiokorkeus 1700 mm, lisäksi saatavilla 1500 mm, jalustan korkeus 200 mm.

## PUNTA HVKP hyllypukukaapit

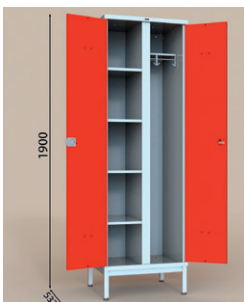

### 1900 mm korkeat ja 532 mm syvät mallit

Vakiona oikealla hattuhylly, vaatetanko ja 4 kiinteää koukkuja, vasemmalla 4 kiinteää hyllyä, PUNTA lukko, Euro Locks, JM-jalusta ja säätöjalat. Lisävarusteet, ovi- ja lukkomallit sekä värit sivuilla 15, 16 ja 17.

	Leveys
2-osastoinen (300+300 mm)	600 mm
2-osastoinen (400+400 mm) kuvassa	800 mm
2-osastoinen (500+500 mm)	1000 mm
4-osastoinen 2 x (300+300 mm)	1200 mm

Osastojen välissä on kiinteä seinä. Tilauksesta saatavana myös säädettävillä hyllyillä.

## PUNTA verkkokaapit

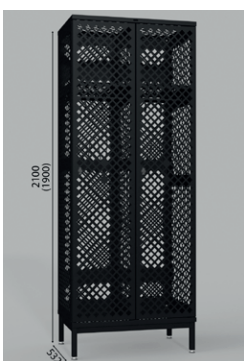

### PUNTA verkkokaappi, JM-jalustalla

Vakiona hattuhylly, vaatetanko ja sivuseinillä yhteensä 4 koukkuja sekä 2 mm:n teräsovi salpalaitteella. Lisävarusteet, ovi- ja lukkomallit sekä värit sivuilla 15, 16 ja 17.

Rungon vakiokorkeus 1900 mm, vakiosyvyys 532 mm ja jalustan korkeus 200 mm.

	Leveys
1-ovinen (300 mm)	300 mm
2-ovinen (300 mm)	600 mm
3-ovinen (300 mm)	900 mm
4-ovinen (300 mm)	1200 mm
1-ovinen (400 mm)	400 mm
2-ovinen (400 mm) kuvassa	800 mm
3-ovinen (400 mm)	1200 mm

## PUNTA lokerokaapit

## 1900 mm korkeat ja 532 mm syvät mallit JM-jalustalla

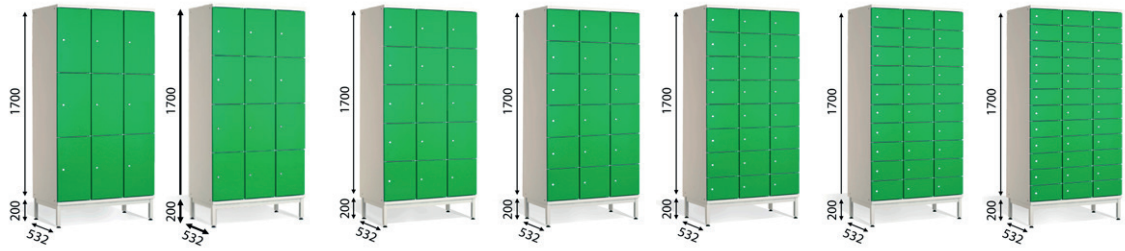

Malli	LK3	LK4	LK5	LK6	LK8	LK10	LK12
Ovikorkeus	539	402	320	265	197	155	127
Oviaukko 300 mm L x K	238 x 534	238 x 397	238 x 315	238 x 260	238 x 192	238 x 150	238 x 122
Oviaukko 400 mm L x K	338 x 534	338 x 397	338 x 315	338 x 260	338 x 192	338 x 150	338 x 122

## 300 mm leveät ovet

Lokerikon leveys	LK3			LK4			LK5			LK6		
	Lokeroita yhteensä	Päällekkäin	Rinnakkain	Lokeroita yhteensä	Päällekkäin	Rinnakkain	Lokeroita yhteensä	Päällekkäin	Rinnakkain	Lokeroita yhteensä	Päällekkäin	Rinnakkain
300 mm	3	3	-	4	4	-	5	5	-	6	6	-
600 mm	6	3	2	8	4	2	10	5	2	12	6	2
900 mm	9	3	3	12	4	3	15	5	3	18	6	3
1200 mm	12	3	4	16	4	4	20	5	4	24	6	4

Lokerikon leveys	LK8			LK10			LK12		
	Lokeroita yhteensä	Päällekkäin	Rinnakkain	Lokeroita yhteensä	Päällekkäin	Rinnakkain	Lokeroita yhteensä	Päällekkäin	Rinnakkain
300 mm	8	8	-	10	10	-	12	12	-
600 mm	16	8	2	20	10	2	24	12	2
900 mm	24	8	3	30	10	3	36	12	3
1200 mm	32	8	4	40	10	4	48	12	4

## 400 mm leveät ovet

Lokerikon leveys	LK3			LK4			LK5			LK6		
	Lokeroita yhteensä	Päällekkäin	Rinnakkain	Lokeroita yhteensä	Päällekkäin	Rinnakkain	Lokeroita yhteensä	Päällekkäin	Rinnakkain	Lokeroita yhteensä	Päällekkäin	Rinnakkain
400 mm	3	3	-	4	4	-	5	5	-	6	6	-
800 mm	6	3	2	8	4	2	10	5	2	12	6	2
1200 mm	9	3	3	12	4	3	15	5	3	18	6	3

Lokerikon leveys	LK8			LK10			LK12		
	Lokeroita yhteensä	Päällekkäin	Rinnakkain	Lokeroita yhteensä	Päällekkäin	Rinnakkain	Lokeroita yhteensä	Päällekkäin	Rinnakkain
400 mm	8	8	-	10	10	-	12	12	-
800 mm	16	8	2	20	10	2	24	12	2
1200 mm	24	8	3	30	10	3	36	12	3

## Valmistetaan tilauksesta myös

- 252, 352, 402 mm syväinä
- 200, 250, 450 ja 500 mm leveinä
- haluttu määrä lokeroja päällekkäin (maksimikorkeus 1700 mm)
- sokkelilevyt, katso PUNTA VKP pukukaapit sivulla 4
- säädettävien välilyllyin
- ilman jalustaa, jolloin kaappi voidaan kiinnittää seinään tai jalustapenkin päälle (katso PUNTA VKP pukukaapit sivulla 4).

## PUNTA AL arvotavaralokerot

Vakiovarusteisiin kuuluu PUNTA lukko, Euro Locks sekä seinäkiinnitysarja. Arvotavaralokerot ovat saatavilla myös latausominaisuudella. Turvallinen ratkaisu lompakoiden, kännyköiden ja muiden pienten arvotavaroiden säilytykseen. Kaappirunkojen perusraaka-aine on kylmävalssattu 0,75 mm:n teräslevy, tarvittaessa sinkitty. Ovet valmistetaan 2 mm teräksestä.

## Leveys

- 200 tai 250 mm

## Syvyys

- 150 mm

## Oviaukon leveys

- 154 tai 204 mm

## Oviaukon korkeus

- 132 mm, saatavilla 3...12 ovea päällekkäin
- 160 mm, saatavilla 3...10 ovea päällekkäin
- 204 mm, saatavilla 2...8 ovea päällekkäin

## Kokonaiskorkeus

- Kokoonpanosta riippuen 467...1700 mm



## PUNTA postilokerokaapit

Vakiona PUNTA sylinterilukko kahdella avaimella ja kaapissa säätöjalat sekä JM-jalusta. Postiaukon koko 30 x 238 mm. Lisävarusteet, ovi- ja lukkomallit sekä värit sivuilla 15, 16 ja 17.

- Vakiosyvyys 402 mm, tilauksesta 532 mm syvä
- Rungon vakiokorkeus 1700 mm, lisäksi saatavilla 1500 mm ja 1300 mm
- Jalustan korkeus 200 mm.

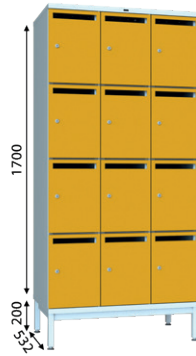

**LK4**  
402 mm  
238 x 397 mm

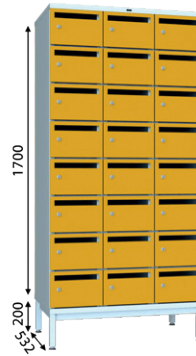

**LK8**  
197 mm  
238 x 192 mm

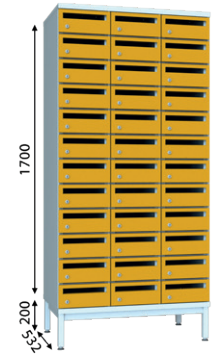

**LK12**  
127 mm  
238 x 122 mm

**Malli**  
**Ovikorkeus**  
**Oviaukon koko 300 mm**

Lokerikon leveys	LK4			LK8			LK12		
	Lokeroita yhteensä	Päällekkäin	Rinnakkain	Lokeroita yhteensä	Päällekkäin	Rinnakkain	Lokeroita yhteensä	Päällekkäin	Rinnakkain
300 mm	4	4	-	8	8	-	12	12	-
600 mm	8	4	2	16	8	2	24	12	2
900 mm	12	4	3	24	8	3	36	12	3
1200 mm	16	4	4	32	8	4	48	12	4

Kaikki postilokerokaapit saa myös ilman jalustaa, korkeus 200 mm matalampi kuin jalustalla, ne voidaan kiinnittää seinään tai sokkelin tai jalustapenkin päälle (katso VKP pukukaapit).

Kaikki postilokerokaapit on saatavana myös 400 mm leveinä osastoina, jolloin postiaukon koko on 30 x 338 mm. Postiovi on saatavilla kaikkiin lokerokaappi kokoihin. LK4 lokerokaappiin on saatavilla myös lisävarusteena välihyllä.

## PUNTA ikkunaovelliset lokerokaapit

Kaikki PUNTA lokero- ja pukukaapit on saatavana myös ikkunaovilla varustettuna. Mitat ja varusteluvalitukset kaappien mukaisesti.

Kaikki kaapit saa myös ilman jalustaa, korkeus 200 mm matalampi kuin jalustalla, ne voidaan kiinnittää seinään tai sokkelin tai jalustapenkin päälle (katso VKP pukukaapit).

Lisätietoa ikkunaovista sivulla 17.



## PUNTA puhelinparkki

Turvallinen ja käytännöllinen ratkaisu puhelinten säilyttämiseen kouluissa ja muissa mobiilivapaissa tiloissa.

Kompaktissa Puhelinparkissa on tilaa 35 puhelimen säilyttämiseen. Tehokkaan mitoituksen ansiosta kaappi on kätevä sijoittaa seinälle, se myös sopii tyyliään monenlaiseseen sisustukseen. Puhelinparkki on varustettu PUNTA lukko, Euro Locks -lukolla ja sen runko sekä hyllyt ovat struktuurimaalilla maalattua metallia. Kaapin pleksiovi on 6 mm:n vahvuista akryylilevyä. Oven vakioväri on savunharmaa, tilauksesta saatavana myös kirkkaana ja opaalin värisenä.

- Korkeus 602 mm
- Leveys 600 mm
- Syvyys 152 mm



## PUNTA viranomaiskaapit

PUNTA kaapit, hyllyt ja niiden varusteet ovat osoittautuneet onnistuneeksi valinnaksi jo useilla palo- ja pelastustoimen asemilla. Varustekaappien ja vaatekaappien varustelua voidaan muokata asiakkaan tarpeiden ja toivomusten mukaan. Suosittelemme mielellämme jo muualla hyväksi koettuja ratkaisuja. Tilauksesta tehdään erilaisia palomiesten, poliisien ym. viranomaisten kaappeja.

### Paloasemakaapit

- Ratkaisu perustuu PUNTA SH siirtohyllyyn kts. sivu 18.
- Rei'itetyt hyllyt ja takaseinä varmistavat tehokkaan ilmankierron.
- Hyllyjen paikat helposti muutettavissa tarpeiden mukaan.
- Lähes kaksikertainen määrä säilytystilaa perinteiseen kaappiratkaisuun verrattuna.
- Maksimikorkeus 2370 mm.



## PUNTA HK hyllykaapit

PUNTA HK hyllykaapit on tarkoitettu tarvikkeille, jotka vaativat luottavaa säilytystilaa toimistoissa, arkistoissa, varastoissa jne. Vahva hitsattu teräslevyrunko sekä tukevat 19 mm paksuiset teräskotelovahvisteiset ovet tekevät kaapista turvallisen säilytystilan. Ovilla on kolmoispistelukitus, Abloy Classic CL 103C -lukko kahdella avaimella.

Hyllykaappien perusraaka-aine on kylmävalssattu 0,75 mm:n teräslevy, tarvittaessa sinkittyinä.

Vakioväri on harmaanvalkoinen RAL 9002FT. Maalattu ympäristöystävällisesti pulverimaalilla. Tilauksesta hyllykaappeja toimitetaan myös muissa värikartan väreissä.

Hyllykaappeihin on saatavilla myös latausominaisuus, kts. sivu 9.



### Hyllykaapin ominaisuudet

- Vakiona sisältää 4 siirrettävää hyllylevyä ja pohjatason.
- Hyllytasojen sallittu kuormitus 80...200 kg (mallista ja koosta riippuen).
- Hyllytasot säädettävissä 25 mm välein.
- Sallittu kokonaiskuormitus 1000 kg.
- Säätöjalat (säätövara +6...+50 mm).
- Ovilla nylonlaakeroitu piilosaranointi.
- Useita mittavaihtoehtoja.
- Kapeat kaapit on tuettava kaatumisen estämiseksi.
- Irrotettava etusokkeli, liikuteltavissa pumppukärkyjen avulla.
- Tilauksesta, oveen ja kattoon saatavana ilmanvaihtoaukot.

### Leveydet

- 1-ovinen: 400, 500 ja 600 mm
- 2-ovinen: 830, 1030 ja 1230 mm

### Korkeudet

- 1039, 1639 ja 1978 mm

### Syvyyydet

- 421, 521 ja 621 mm



Hyllykaappi latauksella, lue lisää s. 9.



## PUNTA HK kemikaalikaappi

PUNTA HK kemikaalikaappi on turvallinen ja helppo tapa varastoida kasvinsuojeluaineet ja muut kemikaalit. Tukevarakenteinen kaappi toimitetaan valmiiksi koottuna. Kaapin monipuolinen käyttö on mahdollista helposti säädettävien hyllyjen avulla.

### Hyllykaapin ominaisuudet

- Viisi valuma-altaallista sinkittyä hyllyä (kantavuus 200 kg/taso).
- Hyllyvälit säädettävissä 25 mm välein.
- Ilmanvaihto ovien rei'ityksen kautta, katossa paikka liitännälle 100 mm IV-kanavaan.
- Tukeva hitsattu rakenne, ei ruuveja.
- Runko ja ovet pulverimaalattuja.
- Ovissa kolmipistelukitus Abloy Classic CL 103C-lukolla.
- Mahdollisuus kiinnittää seinään turvallisuuden lisäämiseksi.
- Säätojalkojen ansiosta kaapin asentaminen suoraan on vaivatonta.

### Korkeus

- 1980 mm

### Leveys

- 1030 mm

### Syvyys

- 421 mm



## PUNTA latausratkaisut

PUNTA lataustuotteet ovat käytännöllisiä ja turvallisia ratkaisuja sähkölaitteiden säilyttämiseen ja lataamiseen. Valikoimista löytyy useita vaihtoehtoja eri laitteille, kuten kannettaville tietokoneille, sähkötyökaluille, hitsausmaskeille jne. Kaikissa kaapeissa on vakiona 2,5 metrin liitäntäjohto. Latauskaapit on erittäin helppo ottaa käyttöön, liitäntäjohto vain kytketään pistorasiaan. Tilauksesta on saatavana latausominaisuus kaikkiin PUNTA lokerokaappeihin ja PUNTA hyllykaappeihin.

### Sähkönsyöttö

Maksimi teho: 2300 W (10 A, 230 V)

Johdon pituus: 2,5 m (kiinteä)

Johdon ulostulon sijainti: kaapin alta

Mikäli kytketään useampia latauskaappeja samaan pistorasiaan tai ryhmään pitää ottaa huomioon sulakkeiden kesto.

PUNTA latauslokerikot on mahdollista saada yhtenäisellä ovella, pyörillä sekä USB-latauksella. Latauslokerikkoon on mahdollista asentaa myös LAN-lähiverkko. LAN-lähiverkko kytkennällä kannettavaan tietokoneeseen voidaan tehdä esim. ohjelmapäivitykset koneen ollessa säilytyksessä latauskaapissa, mikä ei näin häiritse päivittäistä työskentelyä.



### Latauslokerikko

- 2 pistoketta/lokero



### Latauslokerikko

- 1 pistoke/lokero

PUNTA lataushyllykaapeilla voi säilyttää ja ladata kätevästi ja turvallisesti erilaisia laitteita, kuten akkukäyttöisiä työkaluja. Tuote soveltuu erityisen hyvin oppilaitosten teknisiin tiloihin ja yritysten tuotantotiloihin, sillä hyllyihin mahtuu paljon tuotteita ja hyllyvälejä on helppo säätää sopiviksi tarpeen mukaan. Jopa 20 laitetta pystyy lataamaan samanaikaisesti, sillä korkeassa lataushyllykaapissa on 4 pistorasiaa vierekkäin viidessä kerroksessa. Lataushyllykappi on mahdollista saada roiskeveden kestävä.



### Lataushyllykaappi

- 4 pistoketta/hyllyväli



### Latauslokerikko

- pienelektronikalle
- 1 pistoke/lokero

PUNTA latausvaunuilla voi ladata, säilyttää ja siirtää helposti ja turvallisesti kannettavia tietokoneita. Vaunuja löytyy 12:lle, 24:lle ja 32:lle kannettavalle tietokoneelle. Vaunuissa kannettavat ovat hyvässä järjestyksessä omilla hyllyillään. PUNTA 24 ja 32 latausvaunut on saatavilla kiinteillä ja ulosvedettävillä hyllyillä.

PUNTA latauslokerikko sähköpyörän akuille mahdollistaa kätevän ja turvallisen sähköpyöräiden akkujen säilyttämisen ja lataamisen. Räättälöimme laajasta valikoimastamme sinulle sopivan kokoisen latauslokerikon. Latauslokeroon mahtuu sähköpyörän akun lisäksi myös muita tavaroita.



### Latausvaunu 32 ulosvedettävillä hyllyillä

- 4 pistoketta/hylly
- Pariovet



## PUNTA PK säilytyskaapit

PUNTA PK kaappien runko ja hyllyt ovat 0,75 mm sinkittyä teräslevyä. Ovet ovat vakiona kylmävalssattua teräslevyä. Kaappien ovien ja rungon vakioväri on harmaanvalkoinen (RAL 9002FT), Vakiona 4 hyllyä, jotka ovat säädettävissä 60 mm tai 25 mm välein sekä säätöjalat. Lisävarusteet, ovi- ja lukkomallit sekä värit sivuilla 15, 16 ja 17.



	Leveys
1-osastoinen (300 mm)	300 mm
1-osastoinen (400 mm) kuvassa	400 mm
1-osastoinen (500 mm)	500 mm
2-osastoinen (300 mm)	600 mm
2-osastoinen (400 mm)	800 mm
2-osastoinen (500 mm)	1000 mm

2-osastoinen kaappi on saatavissa myös pariovilla.

Rungon korkeus on 1700 mm ja jalustan korkeus 200 mm. Vakiosyvyys on 532 mm ja tilauksesta kaappia valmistetaan myös 402 mm syvänä.

Kaappeja voidaan yhdistellä keskenään tai vaatekaappien kanssa esim. samalla jalustalle yhdeksi kokonaisuudeksi.

## PUNTA PK pyykkikaapit, kosteisiin tiloihin

Seinään kiinnitettävä kaappi soveltuu esim. pyykin ja siivoustarvikkeiden säilytykseen kosteissa pesutiloissa. Tilauksesta kaapit saa myös 1100, 1300, 1500 ja 1900 korkeana. Kaapit valmistetaan sinkitystä teräslevystä. Vakioväri on valkoinen (RAL9010). Vakiovarustus vaihtelee kaappimalleittain, alla näkyvien varusteluvaihtoehtojen lisäksi myös muita vaihtoehtoja. Säätöväli 60 mm välein.

Vakiona salpalaitte, mainittava kätsisyys. Lisävarusteena säädettävä tukijalka. Säätöväli 200...215 mm. Saatavana myös RST-jalustalla. Lisävarusteet, ovi- ja lukkomallit sekä värit sivuilla 15, 16 ja 17.



### PUNTA PK pyykkikaappi, jalustaton (1 hylly, 2 koria)

Korkeus 1700 mm	Syvyys	Leveys
1 hylly + 2 koria	402 mm	400 mm
1 hylly + 2 koria	532 mm	400 mm
1 hylly + 2 koria	532 mm	500 mm
1 hylly + 2 koria	402 mm	560 mm



### PUNTA PK pyykkikaappi, jalustaton (1 hylly, 1 kori)

Korkeus 878 mm	Syvyys	Leveys
1 hylly + 1 kori	532 mm	400 mm
1 hylly + 1 kori	532 mm	500 mm
1 hylly + 1 kori	402 mm	560 mm

Vaihtoehtoisesti 1700 mm korkeat PK kaapit voidaan sisustaa 1 hyllyllä ja 3 korilla, 2 hyllyllä ja 2 korilla tai 4 hyllyllä. 878 mm korkeat PK kaapit voidaan sisustaa myös 2 hyllyllä tai 2 korilla.

## PUNTA PK siivouskaappi



### PUNTA PK siivouskaappi S, jalustaton (sisustus siivousvälineille)

Korkeus 1700 mm	Syvyys	Leveys
	532 mm	400 mm
	532 mm	500 mm
	402 mm	560 mm

1-osastoinen varustus 4 puolivälihyllä, 8 S-koukkuja sekä ovesa letkunkannatin, kori ja räätitanko.

## PUNTAFORM penkinaulakot



Penkinaulakoissa on innovatiivinen, vahva ja muotoilullinen, teräs- ja puuyhdistelmärunko, joka on suunniteltu ilman rajoittavia hitsausrakenteita ja tuotteisto on testattu kovaan käyttöön vaativiin tiloihin. Rakenteen ansiosta, mallista riippuen, jalkoja on vähemmän tai ei lainkaan jos penkki voidaan kiinnittää seinään. Tällöin pukeutumistilat ovat entistä helpommin huollettavia.

### Rakenne

Runko on muotoon taivutettua 20 x 60 huonekaluputkea, istuinosat vahvaa, ehjäoksaista lakattua mäntyliimalevyä 27 x 150 mm, kolmoiskoukut 150 mm:n välein. Koukkujen ja puuosien kiinnitys jämekästi kuusiokoloruuveilla, puuosat esiporatut. Kiinnitystarvikkeet sisältyvät asennussarjaan.

Säätöjalat, joissa säätöalue 0...15 mm, ovat valmiina kaikissa jaloissa.

### Värit

Rungon ja koukkujen vakioväri on harmaanvalkoinen (RAL9002FT). Tilauksesta muita värikartan värejä. Tilauksesta puuosat saatavana myös koivusta, laminaatista tai 2 mm teräksestä.

Kuvassa istuintaso laminaattipinnalla. Koukkulista terästä.

### Mitat

Perusosien mitat 900, 1200 ja 1500 mm, jatko-osien mitat ovat samat.

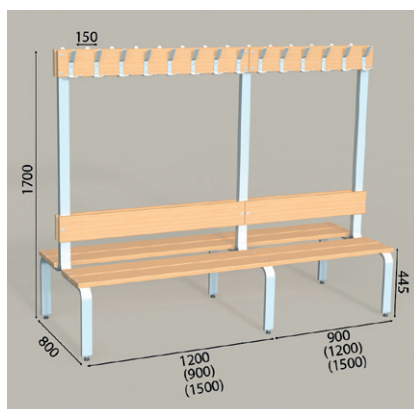

2-puolinen



Istuintaso laminaattia



Kolmoiskoukuissa on luja kiinnitysmekanismi, suuri ripustuskapasiteetti ja käytännöllinen muotoilu.



PUNTAFORM penkistön teräs- ja puurakenteet on asennettu ilman hitsauksia. Penkkeihin saatavilla rei'itetty kenkäteline.

## Mallisto

### Malli KS

Etujalallinen, jatkettava, seinään kiinnitettävä malli. Lämpöpattereille jää sopiva tila penkin alle. Kahdesta seläkkäin asennetusta saadaan seisova 2-puoleinen penkistö. Saatavana myös hattuhyllyllä ja vaatetangolla.

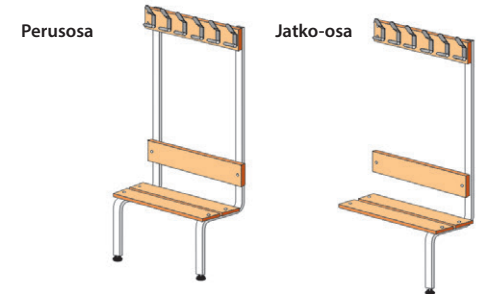

### Malli KJ

Edelliseen liitettäessä erilliset takajalat J, saadaan vapaasti seisova 1-puoleinen penkinaulakko. Saatavana myös hattuhyllyllä ja vaatetangolla.

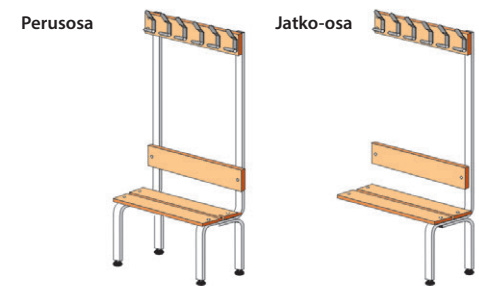

### Malli S

Seinäkiinnitteinen, kuten malli KS, mutta etujalka taittuu seinään, jolloin lattia on jaloista vapaa. Saatavana myös hattuhyllyllä ja vaatetangolla.

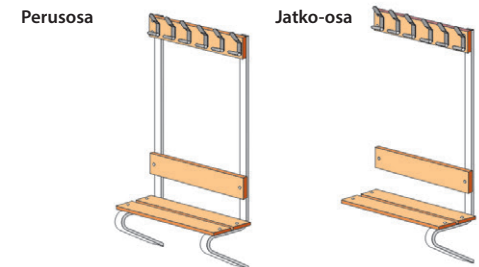

### Malli SL

Seinäkiinnitteinen, kuten malli S, mutta ilman koukkulistaa.

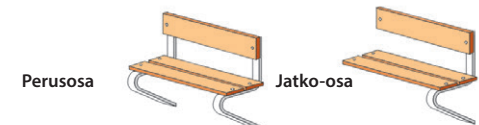

### Malli U

Jatkettava vapaasti seisova penkki.



### Malli KL

Seinään kiinnitettävä koukkulista.

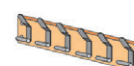

## PUNTA penkit

### PM penkki, korkeus 401 mm

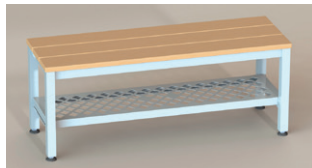

#### Penkin syvyys

- 300 mm
- 400 mm
- 500 mm
- 600 mm

#### Kaikki syvyydet saatavana pituuksilla

- 300 mm
- 400 mm
- 500 mm
- 600 mm
- 700 mm
- 800 mm
- 900 mm
- 1000 mm
- 1200 mm
- 1500 mm

Istuintaso lakattua mäntyä. Tilauksesta myös koivua, pyökkiä, laminaattia tai maalattua teräslevyä. Säätojalat vakiona, säätövara max. 45 mm.

Kaikkiin penkki- ja jalustamalleihin on saatavilla viereisen kuvan kaltainen kenkäteline ilman kurakaukaloa - myös jälkiasennus on mahdollinen.

## PUNTA kenkätelineet

PUNTA kenkäteline on todellinen monen tilan teline. Käytännöllinen kenkäteline sopii mm. toimistoihin, kouluihin ja erilaisiin liikuntapaikkoihin. Se myös kasvaa tarvittaviin mittoihin käyttökohteen mukaan.

Kenkätelineissä on kurakaukalot, joista kenkien mukana kulkeutuva hiekka on helppo siivota pois. Kurakaukalot estävät myös alapuolella olevien kenkien likaantumisen ja roskien varisemisen lattialle.

PUNTA kenkätelineissä on monia ratkaisuja, jotka perustuvat muihin Punnan tuotteisiin. Siksi kenkätelineet ovat helposti yhdistettävissä muiden PUNTA tuotteiden kanssa.

PUNTA kenkälokerikot ja kenkätelineet valmistetaan kylmävalssatusta 0,75 mm:n teräslevystä, tarvittaessa saatavana myös sinkittyinä.



#### Mitat

Leveys: 1035 mm

Syvyys: 300 mm, 400 mm

Korkeus: 424 mm (2 hyllyä), 729 mm (3 hyllyä), 1639 mm (6 hyllyä)

Hyllytasojen säätö 62 mm välein, joten hyllyt saa helposti säädetyä haluamalleen korkeudelle. Kenkätelineet ovat helposti jatkettavissa kuten TH Teräshyllyt kts. sivu 18.

## PUNTA BOX lokerikot

PUNTA BOX lokerikkoperhe koostuu yhdeksästä erikorkuisesta lokerikosta (2...10 lokeroa), leveysvaihtoehtoja on tarjolla kaksi. Yhdistelemällä näitä peruselementtejä, voidaan koota monikäyttöisiä kokoonpanoja. Lokerikot kiinnitetään toisiinsa helposti ja nopeasti ruuviliitoksien avulla.

Lokerikot voidaan asentaa myös jalustalle, jossa vakiona säätojalat (lisää korkeutta 200 mm, säätövara 50 mm). Lokerikot voidaan kiinnittää myös seinälle erillisen kiinnityssarjan avulla. Erikoistilauksesta lokerikot saa myös sokkelin päälle asennettuina.

Lokerikot on koottu hitsaamalla ja maalattu ympäristöystävällisesti pulverimaalilla. Hyllyt asettuvat tukevasti sivuseinissä ja lokerikon etureunassa oleviin hyllypidikkeisiin ja hyllyjen asemointia on helppo muunnella (säätöväli 168 mm).

Tarjolla on runsaasti lisävarusteita. Koukku- ja vaatehaken, vaatehaken ja erilaisten istuintasojen avulla on helppo luoda toimivia ratkaisuja - ja esimerkiksi eteistiloihin ja auloihin.

Lokerikot valmistetaan kylmävalssatusta 0,75 mm:n teräslevystä, tarvittaessa saatavana myös sinkittyinä. Perusväri harmaankorkea, muuta värejä tilauksesta.

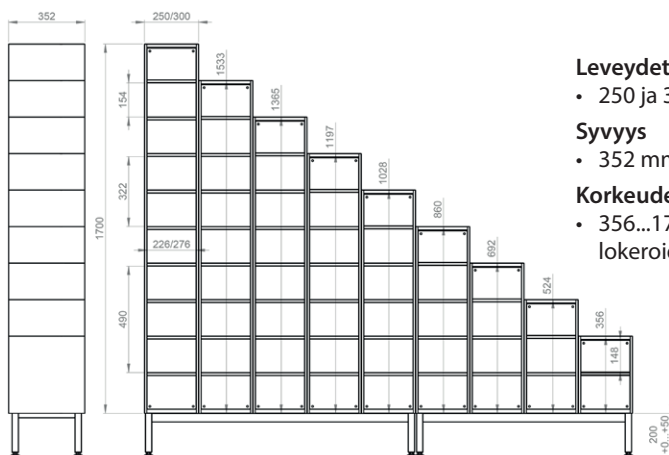

#### Leveydet

- 250 ja 300 mm

#### Syvyys

- 352 mm

#### Korkeudet (runko)

- 356...1700 mm (riippuen lokeroiden määrästä)

## PUNTA SH siirtohyllyt

PUNTA SH siirtohyllyllä voidaan säilytys-tilat arkistoissa ja varastoissa jopa kaksinkertaistaa kiinteisiin hyllyihin verrattuna.

Siirtohyllissä on yleensä kahden kiintohyllyn välissä kuormituksesta ja tiloista riippuen 1...10 kiskoilla liikuteltavaa siirtohyllyä sekä 1 käytävä, joka avautuu haluttuun kohtaan joko kampea pyörittämällä tai kahvasta vetämällä. Kampea suositellaan raskaasti kuormitetuille (2) 3-metrisille ja sitä pitemmille siirtohyllyle.

Hyllytason kantavuus 80...200 kg tyyppistä riippuen.

Siirtovaunujen kantavuus 2400...4800 kg kiskojen määrästä riippuen.

### Rakenne ja materiaalit

Siirtohyllly rakentuu kantavasta vaunusta ja sen päälle koottavasta PUNTA TH teräshyllystä. Kevyesti ja varmasti kiskoillaan kulkevan vaunun kanto- ja ohjauspyörät on kuulalaakeroitu. Kiskoja on yleensä 2...4 kpl vaunun pituudesta riippuen. Kiskojen asennus voidaan toteuttaa joko pinta- tai uppoasennuksena. Kiskot asennetaan poraamalla kiinnitysreiät lattiaan. Jos poraaminen ei ole mahdollista, voidaan kiskot liimata. Kiintohylly on PUNTA TH teräshyllykkö sileillä päätyseinillä. Siirtohylljen vakioväri on harmaanvalkoinen (RAL 9002FT), helat sinkityt. Värikartan mukaiset päätyjen värit tilaustyönä. Muita värejä tilauksesta. Kysy lisää myynnistä.

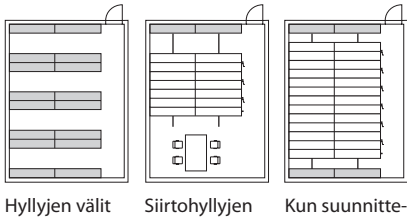

Hyllyjen välit ja käytävät ovat yleensä vähintään 80-100 cm levyisiä, jolloin huonetilassa käytäviä on yleensä enemmän kuin hyllytilaa.

Siirtohylljen avulla saamme myös helposti samaan tilaan esim. toimisto- ja tuotantotiloja. Samat hyllymetrit, mutta lisää tilaa muuhun käyttöön.

Kun suunnittelemme arkiston tai varaston uudelleen käyttäen PUNTA SH siirtohylljyä, voimme helposti kaksinkertaistaa hyllyjen määrän.

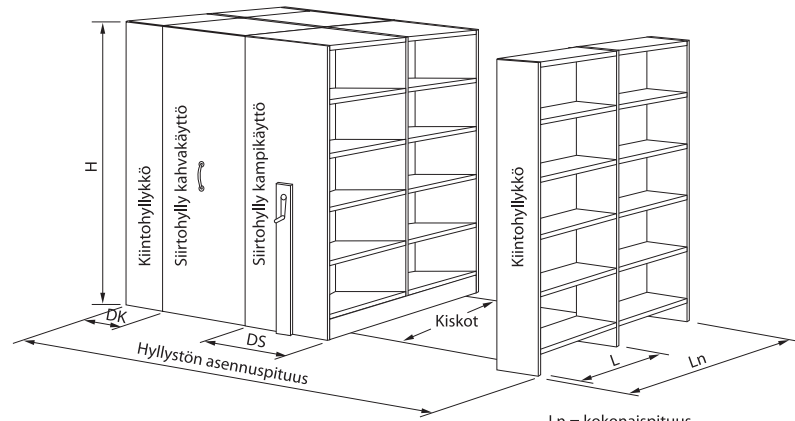

$$\begin{aligned} L_n &= \text{kokonaispituus} \\ &= n \times L + 30 \text{ mm} \\ &= 830 \dots 6030 \text{ mm} \end{aligned}$$

H Korkeus	DK Syvyys	DS Syvyys	L Pituus
1639 mm (4 hyllyä + katto)	250 mm	520 mm	800 mm
2005 mm (5 hyllyä + katto)	300 mm	620 mm	1000 mm
2371 mm (6 hyllyä + katto)	400 mm	820 mm	
2737 mm (7 hyllyä + katto)	500 mm	1020 mm	
Tasajaolla vapaa hyllyväli 331 mm, mappiväli 600 mm	600 mm	1220 mm	

Hylly L 1200 mm vain erikoistilauksesta 300 mm ja 400 mm syvä.

PUNTA TH teräshyllyn lisävarusteiden lisäksi saatavissa ohut ulosvedettävä aputaso. (Mappijaolla vapaa hyllyväli on 320 mm).

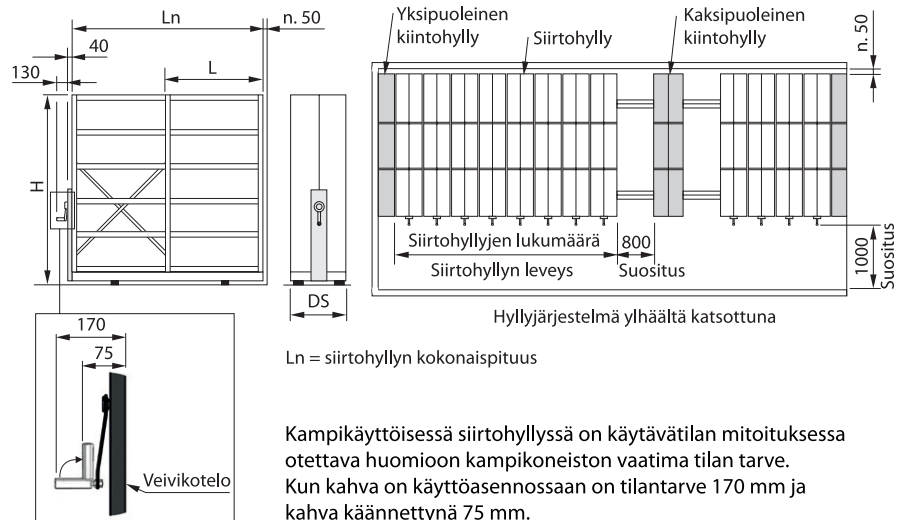

$L_n$  = siirtohyllyn kokonaispituus

Kampikäyttöisessä siirtohyllissä on käytävätilan mitoituksessa otettava huomioon kampikoneiston vaatima tilan tarve. Kun kahva on käyttöasennossa on tilantarve 170 mm ja kahva käännettynä 75 mm.

Jatkuvan tuotekehityksen vuoksi pidätämme itsellämme oikeuden muutoksiin.



Siirtohyllyt on mahdollista verhoilla puu- tai laminaattilevyillä



## PUNTA Smart Lockers

PUNTA jakeluratkaisut ovat halutessasi toiminnassa 24/7 ja vuoden jokaisena päivänä tarjoten parempaa palvelua ja käyttökokemusta. Uusien teknologioiden ansiosta tuotteiden ja tavaroiden vastaanotto sekä lähetykset on mahdollista juuri silloin kun halutaan.

PUNTA jakelujärjestelmä löytyy kuhunkin käyttötarkoitukseen sopiva ratkaisu. Ratkaisuja tuotetaan mm. oppilaitoksiin, toimistoihin, vähittäiskauppaan, teollisuuteen, terveydenhoitoon, logistiikkaan.

Valikoimassa ovat jakeluautomaatit, säilytysautomaatit, Click & Collect automaattit, joilla voi ostaa, lainata tai vuokrata. Ruoanjakelua varten valikoimasta löytyvät lämpötilasäädetyt lokerit. PUNTA jakeluratkaisut suunnitellaan tarpeiden mukaan. Automaattien lokerojen määrä ja koko on vapaasti valittavissa ja samalla järjestelmällä voidaan hallita montaa automaattia.

### Click & Collect -automaatit

Valmiiksi täytetyt Click & Collect -automaatit toimivat miehittämättöminä myyntipisteinä ja niitä voidaan käyttää saldonvalvonta- ja maksuominaisuuksilla. Vuokraus- ja lainausautomaatit toimivat tavaroiden vuokraamiseen tai noudon ja palautuksen asemoina – niistä voidaan reaaliaikaisesti seurata muun muassa kulunvalvontaa sekä toteutumisperusteista laskutusta.

### Kylmä- ja pakastelokerot

Lämpötilasäädetyt kontaktivapaat lokerit tarjoavat kätevän ratkaisun kylmäsäilytys- ja noutokaappien yhdistämiseen. Erilaiset lokerit mahdollistavat kaikkien elintarvikkeiden jakelun lämpötilavaatimuksesta huolimatta.

Mekaaniset komponentit, lukitus ja ohjelmisto ovat luotettavaa suomalaista Punta-laatua. Krispi-järjestelmä on markkinoiden ainoa tekoälyavusteinen jäähdytysvalvontatyökalu, joka näyttää tärkeimmät laitteiden toimintaan liittyvät poikkeamat ja havainnot.

### Pakettiautomaatit

Pakettiautomaatit tarjoavat kätevän ja tehokkaan tavan vastaanottaa ja palauttaa paketteja erityisesti tilanteissa, joissa perinteinen kotinkuljetus ei välttämättä ole mahdollista tai turvallista. Pakettiautomaatteja sijoitetaan tyypillisesti julkisiin paikkoihin, kuten ostoskeskuksiin, postitoimistoihin ja rautatieasemille, mutta myös asuinrakennuksiin, toimistorakennuksiin ja vähittäiskauppoihin.

### Säilytyslokerot

Älykkäät säilytyslokerot tarjoavat turvallisen paikan säilyttää henkilökohtaista tai yrityksen omaisuutta työvuoron tai vierailun ajan. Laajan ja mukautuvan tuotevalikoiman ansiosta säilytyslokerot saadaan vastaamaan erilaisten työympäristöjen ja julkisten tilojen vaatimuksia.

### Matkatavaralokerit

Matkatavaralokerit henkilökohtaisille tavaroille sekä matkatavaroille tarjoavat matkustajille ja vierailijoille mahdollisuuden tilapäiseen säilytykseen muun muassa lentokentillä, rautatieasemilla ja vilkkailla kaupungin kaduilla.



PUNTA Click & Collect -jakeluautomaatti



PUNTA säilytyslokerikko



PUNTA matkatavaralokerikko

## Lukot ja lukitusjärjestelmät

PUNTA Oy on kaappilukituksen asiantuntija, joka auttaa asiakasta valitsemaan sopivimman lukitusratkaisun kuhunkin käyttökohteeseen. Markkinoilla olevista lukitusratkaisuista on valittu valikoimiin parhaimmat vaihtoehdot. Oheisissa kuvissa on esitetty yleisimpiä lukkomalleja, mutta Punnan kotisivuilta on löydettävissä päivitetty lukkovalikoima.

Huomaa, että kaikki lukkomallit eivät sovi kaikkiin ovimalleihin ja lukon kiinnityksestä johtuen lukko voi näkyä eri tavoin eri ovirakenteissa.

### Mekaaniset lukot

Valikoimissa on useita erilaisia sylinterilukkoja, joista eniten käytetty on PUNTA lukko, Euro Locks. Panttilukot toimivat joko kolkalla tai kortilla.



Abloy Classic -sylinterilukko



PUNTA-sylinterilukko

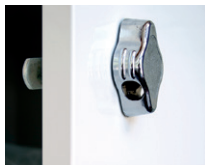

Euro-Locks-riippulukkosalpa

### Elektroniset numerokoodilukot

Elektroninen numerokoodilukko toimii käyttäjän valitsemalla 4-numeroisella koodilla, joten mekaanista avainta ei tarvita. Numerokoodilukot voidaan useimmiten asentaa myös vanhan mekaanisen lukon tilalle, jolloin kaappeja tai ovia ei ole välttämätöntä vaihtaa. Lukot ovat paristotoimisia, käyttöaika yhdellä paristosarjalla on 3-5 vuotta. Lukkomallista riippuen lukkoihin voidaan ohjelmoida automaattinen aukaisu halutun ajan kuluttua tai kerran päivässä tietyinä kellonaikana.



Digilock Versa



Digilock Cue



Digilock Aspirer

### Mekaaninen numerokoodilukko

AL2003-lukosta pystyy valitsemaan joko yleisen tai yksityisen tilan. Yleistä tilaa käytetään kohteissa, joissa asiakas voi valita vapaan kaapin käyttöönsä. Käytön jälkeen kaappi vapautuu seuraavan asiakkaan käyttöön. Yksityistä tilaa käytetään kohteissa, joissa jokaisella käyttäjällä on oma kaappi käytössään. Lukko on täysmetallinen.



AL2003-numerokoodilukko

### Älykkäät lukitusjärjestelmät

Järjestelmä mahdollistaa dynaamisen kaappien käytön. Tämä vähentää tarvittavaa kaappien kokonaismäärää ja siten myös pienentää kaappien viemää pohjapinta-alaa. Järjestelmä on lähes huoltovapaa ja käyttöoikeuksien hallinta helppoa, jolloin ylläpito- ja huoltokustannukset ovat pienemmät verrattuna perinteisiin mekaanisiin tai paristolukkoihin. Ajustustoimintojen avulla lukot voidaan ohjelmoida luovuttamaan pois käytöstä tietyn käyttöajan tai kellonajan täytyttyä. Tällöin säilytyskapasiteetti vapautuu nopeasti uudelleen käyttöön.

Lukossa on vakiona kaapin valaistusta varten ledit ja USB-portti puhelimen tai muun pienen sähkölaitteen latausta varten. Järjestelmään voidaan asettaa hälytys, joka ilmoittaa, jos jokin ovista avataan luvatta.

Kaapistoja hallitaan hallinnointiohjelmistolla tai käyttöpääteellä. Yksittäisiä kaappeja voi avata, vapauttaa, estää käyttö tai poistaa käytöneste näiden avulla.

Yleisesti tunnistena, eli sähköisenä avaimena käytetään RFID-korttia tai kulkutunnistetta. Käyttäjä voi näin hallita samalla tunnistella niin kulunvalvonnan kuin käyttämänsä säilytyskaapinkin. Käytetyn tunnisteen UID-tiedot ovat luettavissa järjestelmän käyttäjätiedosta ja käyttölogista. Järjestelmä pystyy hyödyntämään olemassa olevat käyttäjätiedot useimmista käyttäjäreistereistä joko tiedostosiirtona tai integraation avulla.

Järjestelmä voidaan asettaa hyväksymään vapaasti tunnistetta, vain ennalta määritettyjä tunnistetta tai näiden yhdistelmää. Esimerkiksi aulatiloihin vapaasti käytettävät laukkukaapit vierailijoille ja pukutiloissa pukukaapit vain yrityksen omalle henkilökunnalle. Lukituksen ohjaus onnistuu myös IOS ja Android mobiilisovelluksilla.

### RFID-lukko

Lukko on paristotoiminen ja avaimena käytetään RFID-tunnistetta. Asiakkaalla jo käytössä olevia kulkukortteja voidaan hyödyntää, mikäli ne sisältävät yhteensopivan RFID-sirun. Tunnisteita on tarjolla myös rannekkeina tai tageina. Ajustustoimintojen ansiosta lukko saadaan aukeamaan automaattisesti. Alla esimerkkejä RFID-lukkovalikoimastamme.



Digilock Cue



Digilock Aspirer



Digilock Versa



## Lisävarusteet

### Ilmanvaihto

Pukukaapin katto ja pohja on reijitetty ilman vaihtumiseksi. Kaapit voidaan ilmanvaihtokanavilla liittää rakennuksen ilmanvaihtojärjestelmään. Tarvittavat päätekappaleet toimitetaan mukana. Pukukaapin pohjalevyyn voidaan lisätä reikiä ja taustalevy on mahdollista rei'ittää, esim. lokeroiden ilman vaihtumiseksi.



### Ilmanvaihtokanava

Ilmanvaihtokotelon mitat korkeus 50 x leveys 250 mm.

Reunimmaisessa kaapissa pitää ilmanvaihtokanava sulkea päätekappaleella. Kiinnitys joko ruuveilla tai niiteillä.

Tilauksesta taustareijitys



### Viistokattoinen ilmanvaihtokanava

Ilmanvaihtokotelon korkeus on 150 mm.

Reunimmaisessa kaapissa pitää ilmanvaihtokanava sulkea päätekappaleella. Kiinnitys joko ruuveilla tai niiteillä.

Tilauksesta pohjareijitys

### Muut lisävarusteet

#### Kasvopeili

150 x 150 x 3 mm, tarrakiinnitys.



#### Tarviketasku

2:lla pyyhekoukulla ruuvikiinnitys oveen.



#### Nimikorttikehys

Muovia 26 x 75 mm, tarrakiinnitys.



#### Vaateripustin setti

sisältää 3 kpl.



#### Pyyhekoukut



#### Numeroidut avaimenperät



#### Numerointi oveen

Perusratkaisu on 30 mm korkea musta tarranumerointi, tämän lisäksi esimerkiksi ovaali alumiininen ruuvattava kilpi, ja muovinen ruuvattava kilpi. Kysy myös muita vaihtoehtoja.



#### Välilevy

PP-muovia 400 x 1200 mm kaapin sisään, ripustetaan vaateorren koukkuun.



#### Kenkäritilä

Kenkäritilä penkkiin tai kaapin pohjalle. Valmistettu maalatus- ta teräksestä. Rei'itetty pohja on usein hyvä vaihtoehto ritilälle.

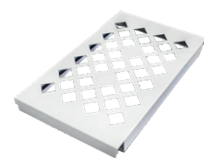

#### Lisähyllyt

Puku- ja lokerokaappeihin on mahdollista saada kiinteitä ja siirrettäviä hyllyjä. Siirrettävät hyllyt vaativat erilaisen kaappirungon (saatavilla vain osaan kaapeista).

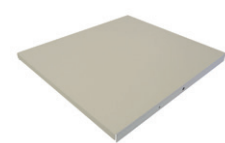

#### Valaistus

Puku- ja lokerokaappeihin on mahdollista saada valaistuso- minaisuus.



## Ovet

Teräsövet toimitetaan PUNTA-värikartan väreissä. Ovissa on ääntä vaimentavat tarratynnyt sekä piilosaranointi. Teräsövet saatavana myös sinkittynä. PUNTA teräs- ja puuoviin on saatavana lähes kaikki lukitusvaihtoehdot.

### Teräskotelo-ovi

Paksuus 19 mm. Hitsattu kaksinkertainen kotelorakenne ja sisäjäykiste takaavat vahvan rakenteen. Kylmävalssattu 0,75 mm teräslevy. Täyttää standardin SFS5340 vaatimukset. Toimitetaan vakiona.

### Rei'tetty teräskotelo-ovi - Verkko-ovi

Reikien halkaisija 3 mm, reikiä 30 % oven pinta-alasta. Verkko-oven materiaali on 2 mm paksuista teräslevyä ja reikien koko 26,5x26,6 mm.

### Postiovi

Postiakun koko 30 x 238 mm (300 mm leveä ovi). Kylmävalssattu 0,75 mm teräslevy. Saatavana kaikkiin LK kaappeihin.

### Laminaattiovet - Umpilaminaattiovet

Runko on lastu- tai MDF-levyä. Pinta korkeapainelaminaattia - kestää hyvin kulutusta. Reunassa ABS-nauha, upotettu puureuna tai pelkkä MDF-reunan lakkaus tai vahaus. Värit mm. Formica Collection -malliston mukaan. Umpilaminaatin paksuus 6 tai 10 mm, saatavana mm. Formica Collection -malliston mukaan.

### Puuviiluovet

Runko on lastu- tai MDF-levyä. Reunassa massiivipuureunalista tai viilunauha. Yleisesti saatavilla olevien puulajien mukaan, myös sävytettyinä.

### Maalattu MDF-ovi

Runko on korkealaatuista MDF-levyä. Maalipinnoitus mm. Tikkurilan värikartan väreissä.

### Säleovi lakattu – Säleovi maalattu

Vain yli 400 mm korkeina. Lakattuna tai sävytettyinä (mänty, koivu, pyökki ja tammi), myös maalattuna.

### Ikkunaovet - Lasiovet

Pitkillä sivuilla on alumiinireunat, jotka voidaan tarvittaessa maalata PUNTA-värikartan väreillä. Ikkunaovi akryylilevyä, väri vaalean savunharmaa, kirkas tai opaali. Lasiovet ovat karkaistua lasia ja saatavana myös rautavapaana.

### Erikoisluja teräskotelo-ovi

Paksuus 20 mm. Hitsattu kaksinkertainen kotelorakenne, sisäjäykiste ja 2,0 mm ulkolevy takaavat erittäin vahvan ja vääntöjäykän rakenteen.

## Värikartta

Pintakäsittelynä on ympäristöystävällinen mattapintainen pulverimaali, jonka pinta on rouhea ja kulutusta kestävä.

Tuotteiden perusvärit ovat RAL 9002FT ja RAL 7035FT. Pyykkikaappien perusväri on RAL 9010.

Muut värikartan värit on jaettu kahteen hintaryhmään alla olevan mukaisesti. Kummallakin hintaryhmällä on oma maalihinnoittelunsa, jota käytetään tuotehinnoittelussa. Perimme myös värinvaihtolisän hintaryhmän 2 ja 3 väreistä.

Värikartan ulkopuolisten värien osalta sovelletaan mahdollisuuksien mukaan alla olevaa kahta hintaryhmää. Lisäksi perimme puolikiiltävistä maaleista lisämaksun. Uuden ennen käyttämättömän maalin osalta peritään perustamiskustannus.

Teknisistä syistä johtuen näytön esittämät värit voivat poiketa todellisista värisävyistä.

### Perusvärit

#### Hintaryhmä 1

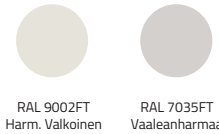

RAL 9002FT Harm. Valkoinen  
RAL 7035FT Vaaleanharmaa

### Vaihtoehtovärit

#### Hintaryhmä 2



RAL 9006FT Hopea  
RAL 9005FT Musta  
RAL 1015FT Vaalea Hiekka  
RAL 6011FT Resedanvihreä  
RAL 9003FT Signaalivalkoinen  
RAL 5003FT Safiirinsininen  
RAL 9007FT Alumiini

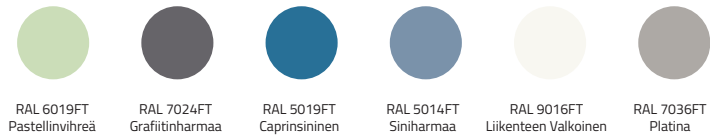

RAL 6019FT Pastellinvihreä  
RAL 7024FT Grafiitinharmaa  
RAL 5019FT Caprinsininen  
RAL 5014FT Siniharmaa  
RAL 9016FT Liikenteen Valkoinen  
RAL 7036FT Platina

### Vaihtoehtovärit

#### Hintaryhmä 3



RAL 2004FT Oranssi  
RAL 4010FT Telemagenta  
RAL 3020FT Punainen  
RAL 1004FT Kullankeltainen  
RAL 1016FT Rikkikeltainen  
RAL 6009FT Kuusenvihreä  
RAL 3005FT Viininpunainen

### Antimikrobinen maali

Pintojen vaatiessa antimikrobisia ominaisuuksia mikrobikasvustojen vähentämiseen, löytyy laajasta valikoimasta myös tähän käyttötarkoitukseen maali.

Antimikrobista maalia voidaan käyttää esimerkiksi kalusteissa, ovenkahvoissa, käsinojissa, kaiteissa, tuuletusaukoissa, huonekaluissa ja seinissä, jotka kaikki toimivat mikrobin tartuntatienä. Antimikrobinen maali sopii myös hyvin ympäristöihin, joissa on korkeat hygieniastandardit.

Antimikrobinen maali tekee pinnasta hygieenisen ja suojaa myös bakteereilta ja homeelta.

Kaikkiin PUNTA tuotteisiin voidaan käyttää antimikrobista maalia. Kysy lisää säilyvaihdoista. Valikoimasta on saatavilla myös antigraffiti- ja ESD-maaleja. Kysy lisää myynnistä.

## PUNTA TH teräshyllyt



Vapaasti seisova, todella monikäyttöinen yleishylly mitä erilaisimpiin tiloihin ja käyttö-tarkoituksiin. Se on vaivaton koota. Sitä on helppo jatkaa. Käytännöllisillä ja runsailla lisävarusteilla voi muuntaa ja täydentää hyllyjärjestelmää tarpeen mukaan. Hyllytasoja voidaan lisätä tai vähentää ja hyllyjen välistä korkeutta säätää 61 mm:n välein ilman irtokannattimia. Hyllytason kantavuus 80...200 kg tyypistä riippuen. Teräshyllyn vakioväri on harmaanvalkoinen (RAL 9002FT), helat sinkityt. Muita värejä tilauksesta. Kysy lisää myynnistä.

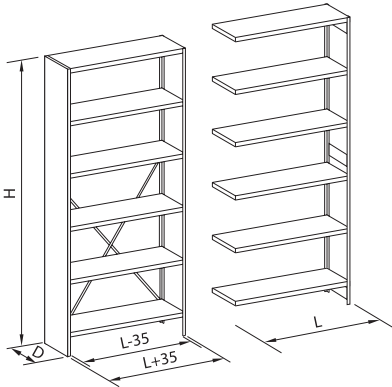

Kuvassa perusosa ja jatko-osa mittoineen.

Vakio- korkeudet H	Vakio- syvyydet D	Vakio- pituudet L
1639 mm	300 mm	800 mm
2005 mm	400 mm	1000 mm
2371 mm	500 mm	1200 mm
2737 mm	600 mm	

Erikoistilauksesta myös 250 mm syviä hyllyjä.  
Muovinen alustulppa lisää korkeutta 5 mm.  
Lisävarusteena saatava säätöjalka lisää hyllyn rakennekorkeutta 28 mm ja säätövara on 38 mm.

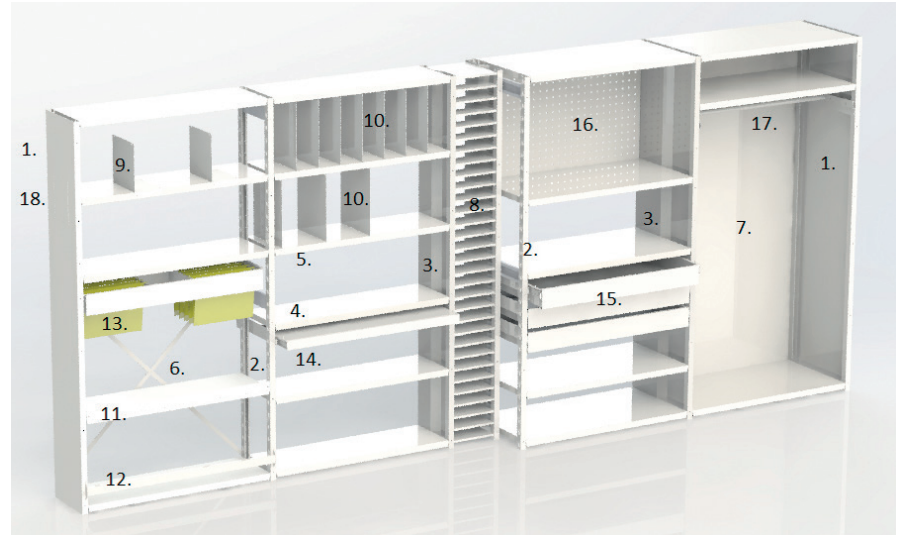

- |                         |                             |   |
|-------------------------|-----------------------------|---|
| 1. Päätyseinä           | 9. Kirjatuki                | 17. Vaatetanko                            |
| 2. Avotikas             | 10. Jakolevy                | 18. Kilpikehys                            |
| 3. Väliseinä            | 11. Etureunalista           | 19. Ulosvedettävä aputaso<br>(ei kuvassa) |
| 4. Hyllytaso            | 12. Myrskylista             | 20. Reikäpäätylevy<br>(ei kuvassa)        |
| 5. Rei'itetty hyllytaso | 13. Riippukansiokehikko     |   |
| 6. Tukiristikko         | 14. Ulosvedettävä hyllytaso |   |
| 7. Taustalevy           | 15. Ulosvedettävä laatikko  |   |
| 8. Lokerikkotas         | 16. Reikä taustalevy        |   |

Jatkuvan tuotekehityksen vuoksi pidätämme itsellämme oikeuden muutoksiin.

### Yhteystiedot

PUNTA Oy  
Teollisuustie 2  
25460 Kisko  
Puhelin 02 7221 321  
info@punta.fi  
www.punta.fi

**PUNTA**®