

---

**KÄYTTÖOHJE**  
Astianpesukone  
FI

DWCBI231.W/1  
DWCBI231.S/1

# Sisällys

<b>Astianpesukoneesi</b> .....	<b>3</b>	Paras kuivaustulos .....	18
Tervetuloa kasvavaan ASKO-perheeseemme! me! .....	3	Tyhjennä astianpesukone .....	19
<b>Turvallisuusohjeet</b> .....	<b>4</b>	Ohjelmataulukko .....	20
Asennus .....	5	<b>Asetukset</b> .....	<b>21</b>
Talvisäilytys/kuljetus .....	5	Avaa astianpesukoneen Aetusvalikko .....	21
Ylitulvimissuoja .....	5	<b>Hoito ja puhdistus</b> .....	<b>24</b>
Pakkaus .....	5	Lisää huuht .....	24
Käytöstä poisto .....	5	Lisää suolaa .....	24
<b>Ennen ensimmäistä pesukertaa</b> .....	<b>6</b>	Puhdista suodattimet .....	25
1. Veden kovuus .....	6	Puhdista suihkuvarret .....	26
2. Perusasetukset .....	7	Puhdista astianpesukoneen sisä- ja ulkopinnat .....	27
<b>Pese astiat ympäristöystävällisemmin</b> .....	<b>9</b>	Tukosten poistaminen .....	27
Astianpesukone säästää energiaa ja vettä ..	9	<b>Vianetsintä</b> .....	<b>29</b>
<b>Täytä astianpesukone</b> .....	<b>10</b>	<b>Asennus</b> .....	<b>34</b>
Herkästi vahingoittuvat astiat .....	10	Turvallisuusohjeet .....	34
Täyttö vaikuttaa pesutulokseen .....	10	Luukun kuljetussuojus .....	35
Astianpesukoneen korit .....	10	Astianpesukoneen sijainti .....	35
Yläkori .....	11	Höyrysulkukalvon asennus .....	36
Alakori .....	12	Säädä korkeus ja työnnä astianpesukone paikalleen .....	36
Ruokailuvälinekori .....	13	Viemäriiliitäntä .....	37
<b>Astianpesukoneen käyttö</b> .....	<b>15</b>	Vesiliitäntä .....	38
Annostele astianpesuaine .....	15	Sähköliitäntä .....	39
Päävirtakytkin .....	16	Kiinnitä astianpesukone .....	40
Valitse ohjelma .....	16	Astianpesukoneen sokkelilevy .....	41
Astianpesukoneen käynnistäminen .....	17	<b>Huolto</b> .....	<b>42</b>
Jäljellä oleva aika .....	17	Tuotteen tiedot .....	42
Värikoodi .....	18	Ota yhteys huoltoon .....	42
Jos haluat keskeyttää tai vaihtaa ohjelman ..	18	<b>Tekniset tiedot ja energiamerkinnät</b> .....	<b>43</b>
Jos haluat täyttää lisää astioita .....	18	Tekniset tiedot .....	43
Jos astianpesukone pysähtyy sähkökatkoksen vuoksi .....	18	Tietoa kuluttajille .....	43
Pesuohjelman päätyttyä .....	18	Tietoja testauslaitokselle .....	43

## Tervetuloa kasvamaan ASKO-perheeseemme!

Olemme ylpeitä tuotteistamme. Haluamme tehdä niiden avulla maailmasta paremman sekä lisätä sinun ja läheistesi elämänlaatua. Toivomme, että tuotteemme on luotettava apuvälineesi useiden vuosien ajan.

Lue käyttöohjeet ennen käyttöä. Ne sisältävät yleisiä vinkkejä, tietoa asetuksista ja valittavissa olevista mukautuksista sekä siitä, miten tuotteesta huolehditaan parhaalla mahdollisella tavalla.

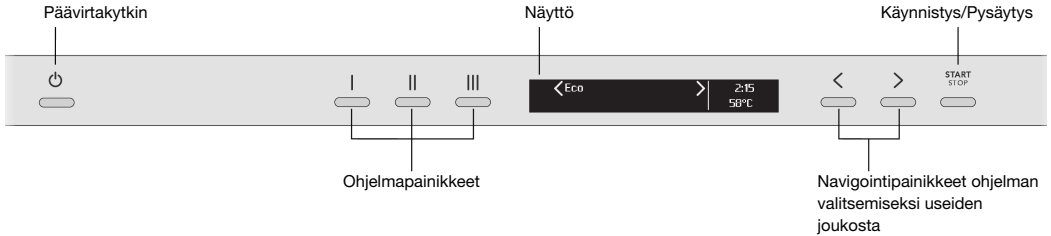

Asenna astianpesukone, katso luku Asennus. Aloita käyttö avaamalla luukku ja painamalla päävirta-kytkintä.

Näytöllä näkyy **"Welcome to your new ASKO. This is a first time set up."**, kun astianpesukone käynnistetään ensimmäisen kerran. Hyvän pesutuloksen takaamiseksi asetukset on valittava oikein. Ks. sivu 6.

# Turvallisuusohjeet

- Lue ja säilytä käyttöohje!
- Vakiokattauksien määrä: 13
- Älä käytä astianpesukonetta mihinkään muuhun kuin tämän käyttöohjeen mukaiseen tarkoitukseen.
- Älä kuormita astianpesukoneen luukkua tai astiakoreja muilla kuin pestävillä astioilla.
- Älä jätä luukkua auki, koska se voi aiheuttaa kompastumisvaaran.
- Käytä ainoastaan kotitalousastianpesukoneisiin tarkoitettua koneastianpesuainetta!
- Tätä konetta voivat käyttää 8 vuotta täyttäneet lapset ja henkilöt, joilla on fyysisiä, psyykkisiä tai aistimellisiä rajoitteita tai vähän kokemusta ja tietoa koneesta. Näiden henkilöiden toimintaa koneen parissa on kuitenkin valvottava tai heidät on perehdytettävä koneen käyttämiseen niin, että he ymmärtävät siihen liittyvät vaaratekijät. Lapset eivät saa suorittaa koneen puhdistustöitä ilman valvontaa.
- Vaurioituneen liitäntäjohdon saa vaihtaa vain valtuutettu asentaja.
- Käytä astianpesukonetta vain kodinomaisessa ympäristössä kotitaloustiskien pesemiseen. Kaikki muunlainen käyttö on kielletty.
- Älä laita koneeseen astioita, joissa on liuotinjämiä. Ne voivat aiheuttaa räjähdysvaaran. Astianpesukoneessa ei myöskään saa pestä astioita, joissa on tuhkaa, vahaa tai voiteluaineita.
- Lapsia on valvottava. Älä anna lasten käyttää astianpesukonetta tai leikkiä sillä. Ole erityisen tarkkaavainen silloin, kun koneen luukku on auki. Koneessa voi olla pesuainejäämiä! Käynnistä astianpesukone aina heti pesuaineen lisäämisen jälkeen.

## VAROITUS!

Veitset ja muut terävät esineet pitää asettaa ruokailuvälinekoriin kärki alaspäin tai lappeelleen muihin koreihin.

## VAROITUS!

Huolehdi lasten turvallisuudesta - konepesuaine on syövyttävää!

## Asennus

Katso luku Asennus.

## Talvisäilytys/kuljetus

Säilytä astianpesukone tilassa, jossa lämpötila ei pääse laskemaan pakkasen puolelle, ja vältä pitkiä kuljetusmatkoja pakkasella. Kuljeta kone pystyasennossa tai siten, että se lepää takalevyn varassa.

## Ylitulvimissuoja

Ylitulvimissuoja käynnistää poistopumpun ja sulkee vedenoton, jos vedenpinnan korkeus koneessa ylittää normaalitason. Jos suoja laukeaa, näytöllä näkyy Veden ylitäyttö. Sulje vesihana ja ota yhteys huoltoon.

## Pakkaus

Pakkaus suojaa tuotetta kuljetuksen aikana. Pakkauksen materiaali voidaan kierrättää. Lajittelemalla pakkauksen materiaalit vähennät raaka-aineiden kulutusta ja jätteen määrää. Jälleenmyyjä voi ottaa pakkauksen kierrätettäväksi tai antaa tietoja lähimmästä kierrätyspisteestä. Pakkaus koostuu seuraavista:

- Jopa 100 % kierrätysmateriaalista valmistetusta aaltopahvista.
- EPS-polystyreeni, ei sisällä klooria eikä fluoria.
- Tuet ovat käsittelemätöntä puuta.
- Suojamuovi on polyeteeniä (PE).

## Käytöstä poisto

Koneen valmistuksessa käytetyt kierrätettävät materiaalit on merkitty.

Kun kone poistetaan käytöstä, se on heti tehtävä toimimattomaksi. Irrota kone sähköverkosta ja katkaise virtajohto mahdollisimman lyhyeksi.

Kysy paikallisilta jätehuoltoviranomaisilta, mihin käytetyt kodinkoneet toimitetaan kierrätettäväksi asianmukaisesti.

# Ennen ensimmäistä pesukertaa

## 1. Veden kovuus

Hyvän tiskaustuloksen varmistamiseksi astianpesukone tarvitsee pehmeää vettä (vähän kalkkia sisältävä vesi). Kova vesi aiheuttaa sen, että astioihin ja astianpesukoneeseen jää valkoisia kerrostumia.

### Tarkasta veden kovuus

Veden kovuus ilmaistaan saksalaisella asteikolla (°dH) tai ranskalaisella asteikolla (°fH).

Vettä on pehmentettävä, jos tuloveden kovuus on yli 4°dH (6°fH). Se tapahtuu automaattisesti sisäänrakennetulla vedenpehmentimellä. Jotta vedenpehmentin toimisi optimaalisesti, sen asetus on säädettävä veden kovuuden mukaiseksi. Kun olet asettanut vedenpehmentimen, annostele pesuaine ja huuhtelukirkaste ikään kuin vesi olisi pehmeää.

Selvitä veden kovuus paikalliselta vesilaitokselta.

Merkitse veden kovuus muistiin: \_\_\_\_\_

Saksalaiset kovuusasteet	Ranskalaiset kovuusasteet	Suosittelut asetus
0-3°dH	0-5°fH	0
4-5°dH	6-9°fH	1
6-8°dH	10-14°fH	2
9-11°dH	15-20°fH	3
12-14°dH	21-25°fH	4
15-19°dH	26-34°fH	5
20-24°dH	35-43°fH	6
25-29°dH	44-52°fH	7
30-39°dH	53-70°fH	8
40°dH	71°fH	9

Jos veden kovuus on yli 20°dH (36°fH), suosittelemme ulkoisen vedenpehmentimen liittämistä.

### Lisääntynyt kulutus regeneroinnin aikana

Astianpesukoneen sisäänrakennettu vedenpehmentin regeneroidaan säännöllisesti toiminnan ylläpitämiseksi. Regenerointi pidentää pesuohjelmaa ja lisää samalla energian ja veden kulutusta. Astianpesukoneen vedenpehmentimen regenerointi riippuu valitusta asetuksesta.

Esimerkki: Jos ohjelma Eco suoritetaan veden kovuuden ollessa 14 °dH (25 °fH) vedenpehmentin regeneroidaan säännöllisin väliajoin (6 pesukerran jälkeen), energiankulutus kasvaa 0,015 kWh:lla ja vedenkulutus kasvaa 2,3 litralla, ja ohjelma-aika pitenee 3 minuutilla. Regenerointi tapahtuu varsinaisen pesun aikana.

### VAROITUS!

Kova vesi aiheuttaa valkoisia kerrostumia astioihin ja astianpesukoneeseen. Siksi on tärkeää valita vedenpehmentimen oikea asetus! Katso Veden kovuus.

Älä koskaan käytä astianpesukonetta tyhjällä suolasäiliöllä, jos tuloveden kovuus on yli 4°dH (6°fH).

## 2. Perusasetukset

Avaa luukku ja paina verkkokytintä.

Näytöllä näkyy "**Welcome to your new ASKO. This is a first time set up.**". Hyvän pesutuloksen takaamiseksi asetukset on valittava oikein.

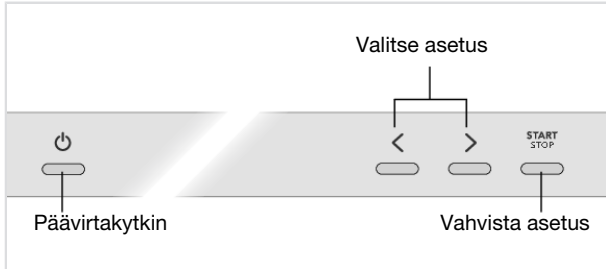

### Asetukset

Valitse näytön kieli.

#### 1. Huuhtelukirkaste 0/1/2/3/4/5/TAB

Huuhtelu- ja kirkasteaineen käyttäminen nopeuttaa astioiden kuivumista ja parantaa lopputulosta. Myös pesutulos on parempi, sillä astiat ovat kirkkaita ja tahrattomia.

Valitse huuhtelu- ja kirkasteaineen annostus. Huuhtelu- ja kirkasteaineen annostus voi olla välillä 0 (pois) – 5 (suuri annostus).

Jos käytät yhdistelmäpesuainetta, joka sisältää huuhtelu- ja kirkasteaineen, voit käyttää asetusta TAB. Lue lisää yhdistelmäpesuaineista luvusta Astianpesukoneen käyttö.

*Oletusasetus: 5*

### 🚰 Lisää huuht

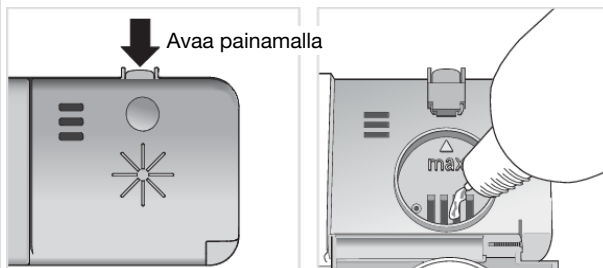

1. Avaa huuhtelukirkastesäiliön kansi.
2. Täytä varovasti huuhtelu- ja kirkasteainetta tasoon, joka on merkitty **max**.
3. Pyyhi mahdollinen huuhtelukirkaste säiliön ympäriltä.
4. Sulje kansi kunnolla.

# Ennen ensimmäistä pesukertaa

## 2. Veden kovuus 0/1/2/3/4/5/6/7/8/9

Vedenpehmentimen asetus. Valitse asetus tuloveden kovuuden mukaan. On tärkeää, että asetus on oikein!

Muista lisätä suolaa suolasäiliöön, kun olet asettanut vedenpehmentimen arvoksi 1 - 9.

*Jos tuloveden kovuus on alle 4°dH (6°fH), valitse 0. Vedenpehmentin ei ole silloin käytössä, eikä suolaa tarvitse lisätä.*

*Oletusasetus: 6*

## ☆ Lisää suolaa

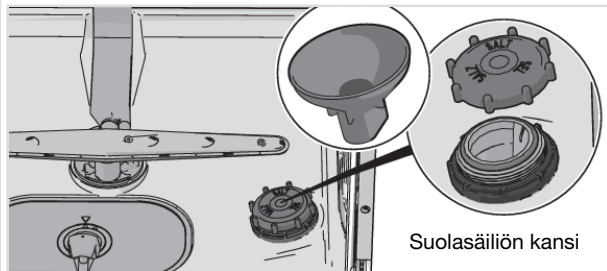

1. Avaa suolasäiliön kansi.
2. Aseta astianpesukoneen mukana toimitettu suppilo säiliön täyttöaukkoon. Kaada ensin säiliöön noin 1 l vettä.
3. Täytä sen jälkeen säiliö suolalla (enintään 630 gram). Käytä karkeaa suolaa tai astianpesukoneisiin tarkoitettua erikoissuolaa.
4. Pyyhi ylimääräinen suola pois niin, että kannen saa kierrettyä kunnolla kiinni.

Ruostevaurioiden välttämiseksi pesuohjelma on käynnistettävä heti suolan lisäämisen jälkeen.

*Valittujen asetusten muuttaminen, ks. luku Asetukset.*



## Astianpesukone säästää energiaa ja vettä

Astioiden peseminen kotitalousastianpesukoneessa kuluttaa tavallisesti vähemmän energiaa ja vettä kuin astioiden peseminen käsin.

### **Älä huuhtele astioita juoksevalla vedellä**

Älä huuhtele astioita juoksevan veden alla, sillä se lisää energian ja veden kulutusta. Poista vain suurimmat ruokajäämät ennen astioiden laittamista astianpesukoneeseen.

### **Valitse ympäristön kannalta turvallinen pesuaine**

Tutustu pakkauksen ympäristöselosteeseen!

Pesuaineen, huuhtelu- ja kirkasteaineen sekä suolan yliannostus voi heikentää pesutulosta ja lisää ympäristön kuormitusta.

### **Täytä astianpesukone täyteen ennen käyttöä**

Säästä energiaa ja vettä odottamalla, kunnes astianpesukone on täynnä (katso vakiokattauksien määrä). Huuhtelee astiat Huuhtelu-ohjelmalla, jos koneesta tulee epämiellyttävää hajua.

### **Pese alemmalla lämpötilalla**

Jos astiat eivät ole kovin likaisia, voit valita alemmassa lämpötilassa pesevän ohjelman.

### **Valitse pesuohjelma – Eco**

Tämä ohjelma sopii normaaliikaisten astioiden pesemiseen ja on tehokkain ohjelma energian ja veden kulutuksen osalta. EU:n ekosuunnitteludirektiivin noudattaminen arvioidaan tämän ohjelman perusteella.

Pesuohjelma on kehitetty pesemään tehokkaasti mahdollisimman pienellä energian- ja vedenkulutuksella. Ohjelma pesee pitkään alhaisella lämpötilalla.

### **Ava luukku raolleen ohjelman päätyttyä.**

Kuivaustulos on parempi, jos avaat luukun ohjelman päätyttyä hieman raolleen. (Jos kone on asennettu kalusteisiin, materiaalin on kestettävä astianpesukoneesta pinnalle mahdollisesti tiivistyvä kosteus.)

### **Liittäminen kylmään veteen**

Liitä astianpesukone kylmään veteen, jos kiinteistö lämpiää öljyllä, sähköllä tai kaasulla.

### **Liitäntä lämpimään veteen**

Liitä astianpesukone lämpimään veteen (maks. 70 °C), jos kiinteistö lämpiää energiaa säästävällä lämmitystavalla, kuten kaukolämmöllä, aurinkokennoilla tai maalämmöllä. Lämminvesiliitännän käyttäminen säästää pesuaikaa ja vähentää astianpesukoneen sähkönkulutusta.

## HUOM!

Tuloveden lämpötila ei saa ylittää sallittua arvoa. Jotkin kotitaloustavaroissa käytetyt materiaalit eivät kestä voimakasta kuumuutta.

# Täytä astianpesukone

## Herkästi vahingoittuvat astiat

Kaikki astiat ja ruokailuvälineet eivät kestä konepesua. Tähän voivat vaikuttaa monet tekijät. Tietyt materiaalit eivät kestä kuumuutta, ja toiset taas eivät siedä konepesuainetta.

Ole varovainen esim. käsin tehtyjen esineiden, arkojen koristekuvioiden, kristallin/lasin, hopean, kuparin, tinan, alumiinin, puun ja muovin kanssa. Katso, onko niissä merkintä "Kestää konepesun".

### **Herkästi vahingoittuvat koristeet**

Posliinia, jonka koristeet on tehty lasituksen pinnalle (tuntuu kosketettaessa karhealta), ei pidä pestä astianpesukoneessa.

### **Kristalli/lasi**

Pese arat kristalli-/lasiesineet, kuten Orreforsin kristallilasit, hellävaraisella Kristalli/lasi-pesuohjelmalla. Annostele pesuainetta säästeliäästi ja sijoita esineet niin, etteivät ne osu toisiinsa pesun aikana.

Huuhdeltu- ja kirkasteaineen käyttäminen nopeuttaa astioiden kuivumista ja parantaa lopputulosta. Myös pesutulos on parempi, sillä astiat ovat kirkkaita ja tahrattomia.

*Käsin maalattua taidelasia, antiikkiesineitä ja hyvin arkoja esineitä ei pidä pestä astianpesukoneessa.*

### **Hopea**

Ruostumattomasta teräksestä valmistetut ja hopeiset esineet eivät saa koskettaa toisiaan, koska hopea voi tällöin värjäytyä.

### **Alumiini**

Alumiini voi tummentua konepesussa. Hyvälaatuiset alumiinikattilat voidaan kuitenkin pestä koneellisesti, vaikka niiden kiilto saattaa hieman kärsiä tästä.

### **Liimatuilla kahvoilla varustetut ruokailuvälineet**

Eräät liimatyypit eivät kestä konepesua. Kahvat voivat tällöin irrota.

## Täyttö vaikuttaa pesutulokseen

Täytä astianpesukone huolellisesti parhaan pesu- ja kuivaustuloksen saamiseksi mahdollisimman vähäisellä energian ja veden kulutuksella. Näin astianpesukone pystyy pesemään kaikki pinnat ja kuivaamaan astiat mahdollisimman hyvin.

- Käännä aina likaiset pinnat sisään- ja alaspäin!
- Astiat eivät saa olla sisäkkäin tai päällekkäin.
- Kallista syvennyksiä sisältävät astiat, kuten kupit, niin, että huuhdeluvesi valuu pois. Tämä on tärkeää myös muoviasiastioiden osalta.
- Pienet esineet voivat pudota astiakorien läpi, joten ne kannattaa sijoittaa ruokailuvärikoriin.

## HUOM!

Varmista, että suihkuvarret pääsevät pyörimään vapaasti.

## Astianpesukoneen korit

Astianpesukoneessa on yläkori ja ruokailuvälinekorilla varustettu alakori.

*Korien ulkoasu voi vaihdella astianpesukoneen mallin mukaan.*

## Yläkori

Aseta lasit, kupit, kulhot, pikkulautaset ja vadit yläkoriin. Käännä aina likaiset pinnat sisään- ja alaspäin!  
Aseta viinilasit viinilasihyllylle ja veitset oikealla olevaan veitsitelineeseen.

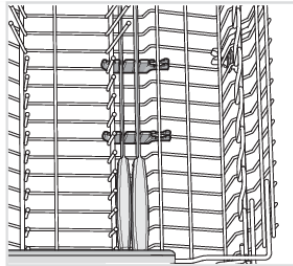
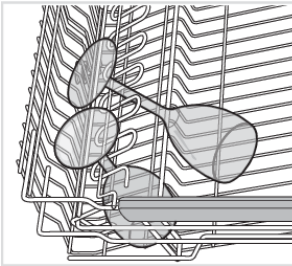
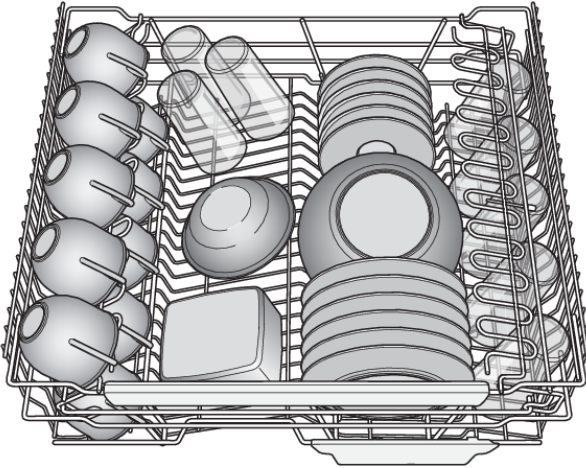

### Yläkorin nostaminen

1. Vedä yläkori ulos.
2. Tartu yläkorin molempiin reunoihin ja nosta sitä ylöspäin.

### Yläkorin laskeminen

1. Vedä yläkori ulos.
2. Vedä ulos kaksi lukituskahvaa kummallakin puolella.

# Täytä astianpesukone

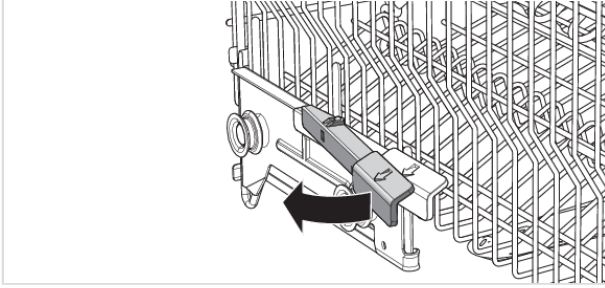

## Alakori

Aseta lautaset, pikkulautaset, tarjoiluvadit, kattilat ja ruokailuvälineet (ruokailuvälinekorissa) alakoriin.

Aseta kattilat alakorin takaosaan oikealle, jossa tämäntyyppisille astioille (WideSpray™) tarkoitettun taemman suihkusuuttimen pesuteho tulee parhaiten hyödynnetyksi.

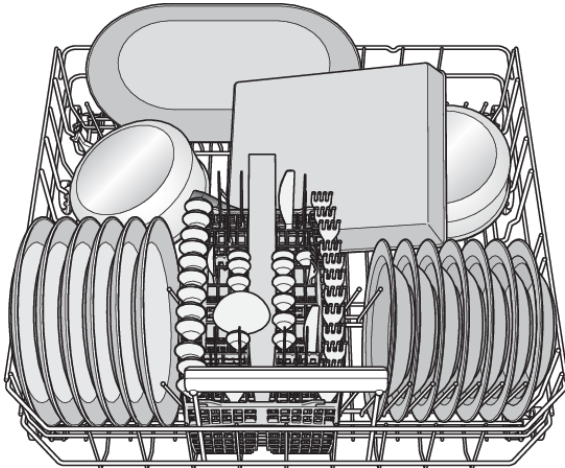

## Tapit

Kaada lautastuet alas kattiloita pestessä. Vapauta lautastuet painamalla kiinnikettä sisäänpäin ennen asennon säätämistä.

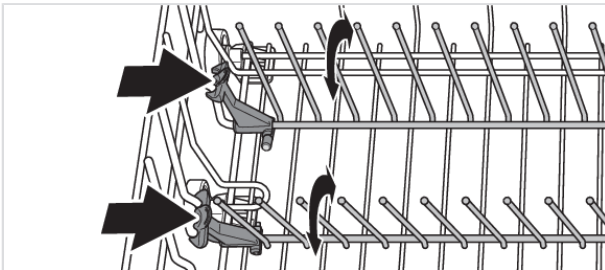

## Suurien lautasten peseminen

Saat alakoriin sopivasti tilaa yli 25 cm cm lautasia varten siirtämällä kaadettavat lautastuet kiinnikkeineen leveämmälle.

## Lisätarvikkeet

Hanki viinilasihylly, jossa on tilaa kuudelle korkealle <sup>1)</sup> viinilasille. Viinilasihylly antaa parhaan pesu- ja kuivaustuloksen korkeille viinilaseille. Viinilasihylly sijoitetaan alakorin takaosaan. Lisätarvikkeen voit ostaa astianpesukoneen myyjältä.

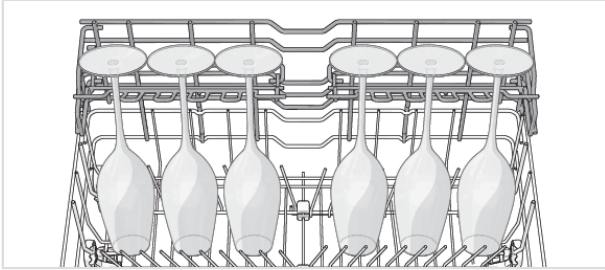

## Ruokailuvälinekori

Aseta ruokailuvälineet koriin kahva alaspäin (ei koske teräviä veitsiä) ja mahdollisimman väljästi. Varmista, että lusikoiden pesät eivät ole sisäkkäin.

Ruokailuvälinekori kannattaa sijoittaa alakorin etuosan keskelle, jossa ainutlaatuisen, ruokailuvälinekoria varten suunnitellun suihkusuuttimen (Power Zone Cutlery™) ominaisuudet toimivat parhaiten.

## ⚠ VAROITUS!

Veitset ja muut terävät esineet pitää asettaa ruokailuvälinekoriin kärki alaspäin tai lappeelleen muihin koreihin.

## Kallistettava luukku pikkuesineille

Ruokailuvälinekorissa on keskellä avattava kansi pienille tai kapeille esineille, kuten sähkövatkaimen vispilöille.

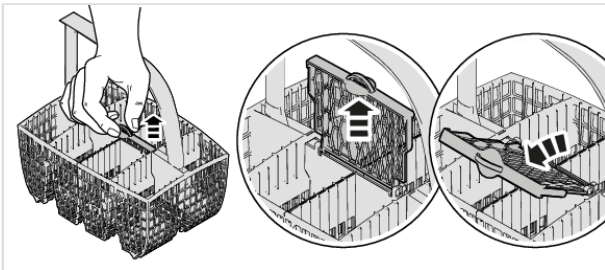

<sup>1)</sup> Korkeus: maks. 25 cm, Halkaisija: maks. 7,5 cm

# Täytä astianpesukone

## Kannellinen ruokailuvälinekori

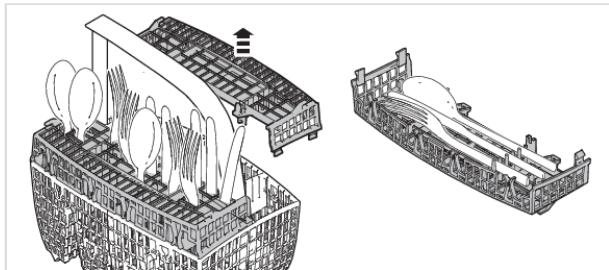

## Lisätarvikkeet

Hanki ylimääräinen ruokailuvälinekori. Ylimääräinen ruokailuvälinekori on joustava, ja sen voi jakaa ja ripustaa alakoriin tai asentaa suureen ruokailuvälinekoriin niin, että korin kapasiteetti on suurempi. Lisätarvikkeen voit ostaa astianpesukoneen myyjältä.

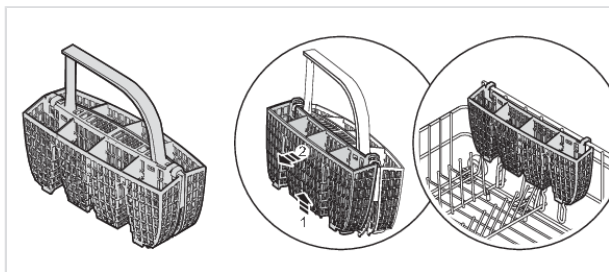

## Annostele astianpesuaine

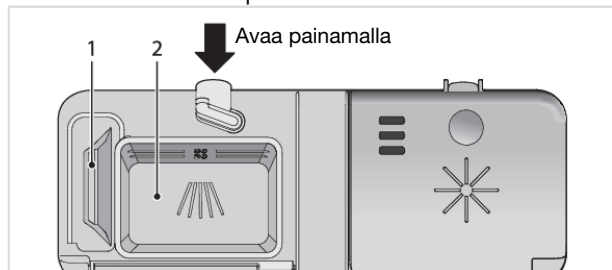

1. Espesuainelokero
2. Pesuainelokero

Pesuaine on annosteltava veden kovuuden mukaan.

Noudata pesuainepakkauksen annosteluohjeita. Koska koneessasi on vedenpehmentin, annostele pesuaine ja huuhtelukirkaste ikään kuin vesi olisi pehmeää.

Pesuaineen yliannostus voi heikentää pesutulosta ja lisää ympäristön kuormitusta.

Pesuainelokeron tulee olla kuiva, kun pesuaine lisätään. Koneessa on lokerot erikseen esipesulle ja varsinaiselle pesulle. Annostele esipesulokeroon vähemmän pesuainetta, jos käytät jauhemaista tai nestemäistä pesuainetta. Ota yhteyttä pesuaineen valmistajaan, jos haluat tietää pesuaineesta lisää.

### HUOM!

Käytä ainoastaan konepesuainetta! Tavallista astianpesuainetta ei voi käyttää, koska vaahdonmuodostus haittaa koneen toimintaa.

### Pesuainetabletit

Ja tabletit kahtia, jos annostelijan kansi on vaikea sulkea. Pesuainetta ei ehkä annostella oikein, jos kansi on tiukassa eikä avaudu oikein.

### HUOM!

Pesuainetabletteja ei tulisi käyttää lyhyiden ohjelmien kanssa (alle 75 minuuttia). Käytä silloin konepesujauhetta tai -nestettä.

### Yhdistelmäpesuaineet

Markkinoilla on monia erilaisia yhdistelmäpesuaineita. Lue kunkin tuotteen ohjeet huolellisesti.

Jos käytät yhdistelmäpesuainetta, joka sisältää huuhtelu- ja kirkasteaineen, voit käyttää asetusta TAB. Huomaa, että suolasäiliössä on oltava suolaa.

### HUOM!

Optimaaliseen pesu- ja kuivaustulokseen pääset käyttämällä tavallista pesuainetta ja annostelemalla huuhtelu- ja kirkasteaineen ja suolan erikseen.

# Astianpesukoneen käyttö

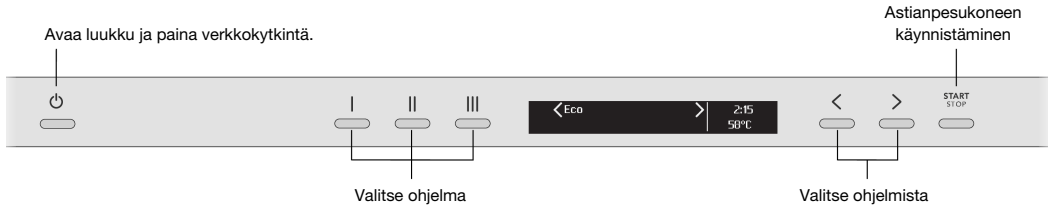

## ⏻ Päävirtakytkin

Avaa luukku ja paina verkkokytintä. Avaa myös vesihana, jos se on kiinni.

## Valitse ohjelma

Eco on aina valittuna valmiiksi. Muu ohjelma valitaan painamalla ohjelmapainiketta I, II tai III. Ohjelman voi valita myös painamalla navigointipainiketta < tai >, kunnes haluttu ohjelma näkyy näytöllä.

Valitse ohjelma astioiden ja niiden likaisuuden mukaan.

### **Eco**

Tämä ohjelma sopii normaalilikaisten astioiden pesemiseen ja on tehokkain ohjelma energian ja veden kulutuksen osalta. EU:n ekosuunnitteludirektiivin noudattaminen arvioidaan tämän ohjelman perusteella.

### **Kristalli/lasi**

Tämä ohjelma on tarkoitettu arkojen lasien pesemiseen silloin, kun niitä on juuri käytetty eikä pesemiseen tarvita sen vuoksi kovin voimakasta ohjelmaa. Ohjelma sopii myös posliinille. Ks. myös Herkästi vahingoittuvat astiat luvussa Täytä astianpesukone.

### **Intensive**

Ohjelma, jossa on korkea lämpötila, joka irrottaa rasvan hyvin likaisista astioista, kuten kattiloista, padoista ja gratiinivuoista. Ellei kone täyty näistä astioista, voit laittaa koneeseen lautasia ja muita astioita.

### **Pika**

Ohjelmaa käytetään vähemmän likaantuneiden lasi- ja posliiniasioiden, esimerkiksi kahvikuppien, pesuun.

### **Huuhtelu**

Käytetään astioiden huuhteluun silloin, kun odotetaan, että kone tulisi täyteen.

### **Yleis<sup>2)</sup>**

Tehokas perusohjelma kuivuneiden astioiden pesuun, mutta sitä ei ole tarkoitettu kiinnipalaneen ruuan irrottamiseen esim. gratiinivuoista.



## II SANI<sup>2)</sup>

Tämä ohjelma sopii erityisesti erittäin korkeaa hygieniavaataville astioille. Varsinaisen pesun lämpötila on 60 °C. Viimeinen huuhtelu tapahtuu 85 °C asteisella vedellä 4 minuutin ajan.

## III SANI Pika<sup>2)</sup>

Valitse SANI Pika kun haluat nopeamman ohjelman, joka silti täyttää hygieniavaatimukset. Varsinaisen pesun lämpötila on 60 °C. Viimeinen huuhtelu tapahtuu 85 °C asteisella vedellä 4 minuutin ajan.

### Itsepuhdistus

Itsepuhdistusohjelma astianpesukoneen sisäpuolen, suihkuvarsien ja suihkuputkien hygieeniseen puhdistamiseen.

Ohjelma voidaan ajaa (ilman astioita koneessa) tavallisella konepesuaineella tai sitruunahapolla. Markkinoilla on myös astianpesukoneille suunniteltuja puhdistusaineita. Lisätietoja kalkkikerrostumien poistamisesta on myös Sisäpuoli luvussa Hoito ja puhdistus.

## START STOP Astianpesukoneen käynnistäminen

Paina Start/Stop, kunnes näytössä näkyy "Ohjelma käynn. sulje luukk". Tämä ilmaisee, että astianpesukone voidaan käynnistää. Sulje luukku huolellisesti, sillä muuten astianpesukone ei käynnisty.

Jos astianpesukonetta ei käynnistetä tai luukku suljeta 2 minuutin kuluessa viimeisen painikkeen-painalluksen jälkeen, kone sammuu.

## Jäljellä oleva aika

Kun ohjelma on valittu, näytössä näkyy ohjelman kesto edellisellä kerralla.

Kun olet käynnistänyt astianpesukoneen, näytössä näkyy jäljellä oleva ohjelma-aika. Jäljellä oleva aika päivitetään viimeisen huuhteluvien lämmityksen jälkeen.

Aika voi vaihdella jonkin verran pesukerrasta toiseen tuloveden lämpötilan, astioiden määrän, ympäristön lämpötilan yms. mukaan.

Jäljellä olevan ajan näyttö saattaa ensimmäisellä käyttökerralla olla kullakin ohjelmalla hieman harhaanjohtava, koska kone arvioi ajan. Kyseisen ohjelman toisella ajokerralla kone lähtee ajasta, jonka ohjelman suorittaminen kesti edellisellä kerralla.



<sup>2)</sup> Ohjelmapainike I / II / III. Ohjelmapainikkeiden esiohjelmoitua ohjelmaa voidaan muuttaa. Katso luku Asetukset.

# Astianpesukoneen käyttö

## Värikoodi

Luukun näytön värikoodit antavat tietoa värien avulla.

### **Sininen - Täytä lisää**

Ohjelma on käynnistynyt mutta voit edelleen täyttää lisää astioita.

### **Punainen - Älä täytä**

Älä täytä enempää astioita (pesutulos saattaa heikentyä).

*Viilkuva valo kertoo, että luukku on avattu ohjelman ollessa käynnissä. Jos valo vilkkuu luukun ollessa kiinni, on tapahtunut virhe. Katso luku Vianetsintä.*

### **Vihreä - Tyhjennä kone**

Pesuohjelma on valmis. Merkkivalo palaa 15 minuuttia.

## Jos haluat keskeyttää tai vaihtaa ohjelman

Avaa luukku, pidä Start/Stop-painike painettuna kolmen sekunnin ajan, jos haluat vaihtaa ohjelmaa koneen käynnistämisen jälkeen. Täytä uutta pesuainetta, jos annostelijan pesuainelokero on avautunut. Valitse sitten uusi ohjelma, paina Start/Stop-painiketta ja sulje luukku.

## Jos haluat täyttää lisää astioita

Avaa luukku. Astianpesukone pysähtyy automaattisesti. Lisää astiat koneeseen ja sulje luukku. Kone jatkaa hetken kuluttua ohjelmaa keskeytyskohdasta.

## Jos astianpesukone pysähtyy sähkökatkoksen vuoksi

Jos ohjelma ei ole ehtinyt päättyä, keskeytynyt ohjelma jatkuu, kun virta jälleen kytkeytyy.

### **HUOM!**

Jos virta katkaistaan tai jos luukku on auki 2 minuuttia kuivauksen aikana, ohjelma keskeytyy.

## Pesuohjelman päätyttyä

Ohjelman päätyttyä näytössä näkyy "END".

Ohjelman päätyminen ilmoitetaan myös jylhyellä äänisignaalilla. Luvussa Asetukset selostetaan miten voit muuttaa tätä toimintoa.

Astianpesukoneen virta katkeaa automaattisesti ohjelman päätyttyä. Sulje vesihana aina käytön jälkeen.

## Paras kuivaustulos

- Täytä kone täyteen.
- Kallista syvennyksiä sisältävät astiat, kuten kupit, niin, että huuhteluvesi valuu pois. Tämä on tärkeää myös muoviasioiden osalta.
- Täytä huuhtelukirkastetta tai lisää sen annostusta.
- Avaa luukku kokonaan ohjelman päätyttyä.
- Anna astioiden jäähtyä ennen otat ne pois.

## Tyhjennä astianpesukone

Kuumentunut posliini on erityisen rikkoutuvaa. Anna astioiden jäähtyä koneessa ennen kuin tyhjänsä sen.

Tyhjennä alakori ensin, jotta yläkoriin mahdollisesti jäänyt vesi ei kastele alakorissa olevia astioita.

## Ohjelmataulukko

Ohjelma	Espesu	Varsinainen pesu	Huuhtelujen määrä	Viimeinen huuhtelu	Kulutustiedot <sup>1)</sup>					
					Kymä vesi <sup>2)</sup>		Kuuma vesi <sup>3)</sup>		Vedenkulutus (litra)	
					Pesuaika (n. hh:min)	Energia (n. kWh)	Pesuaika (n. hh:min)	Energia (n. kWh)	Pesuaika (n. hh:min)	Energia (n. kWh)
Eco <sup>4)</sup>	0	50 °C	2	56 °C	3:50	0,92	3:30	0,6	9,9	
Kristalli/lasi		45 °C	2	50 °C	1:40	0,7	1:20	0,4	9,0	
Intensive	2	70 °C	2	70 °C	2:55	1,6	2:35	1,2	16,5	
Pika	0	<35 °C	2	<25 °C	0:20	0,2	0:20	0,1	9,5	
Huuhtelu			1	--- °C	0:07	0,01	0:07	0,01	3,0	
Yleis	2	60 °C	2	65 °C	2:05	1,2	1:45	0,8	15,5	
SANI	1	60 °C	2	85 °C	1:35	1,7	1:20	1,2	13,0	
SANI Pika	1	60 °C	2	85 °C	1:00	1,9	0:45	1,3	15,5	
Itsepuhdistus		70 °C	2	85 °C	1:15	1,6	0:55	1,4	9,0	

1) Kulutusarvot vaihtelevat jonkin verran riippuen tuloveden lämpötilasta, astioiden lämpötilasta, huonelämpötilasta, astioiden määrästä, valittuista lisätoiminnoista jne.

2) Liitäntä n. 15 °C-asteiselle kylmälle vedelle.

3) Liitäntä n. 60 °C-asteiselle kuunnalle vedelle.

4) Tämä ohjelma sopii normaaliikaisten astioiden pesemiseen ja on tehokkain ohjelma energian ja veden kulutuksen osalta. EU:n ekosuunnitteludirektiivin noudattaminen arvioidaan tämän ohjelman perusteella.

## Avaa astianpesukoneen Asetusvalikko

Avaa luukku ja paina verkkokytkintä, kunnes näyttö syttyy.

Avaa astianpesukoneen Asetusvalikko painamalla navigointipainikkeita: < x 3, > x 3

Sulje astianpesukoneen Asetusvalikko valitsemalla Poistu ja vahvistamalla valinta painamalla Start/Stop.

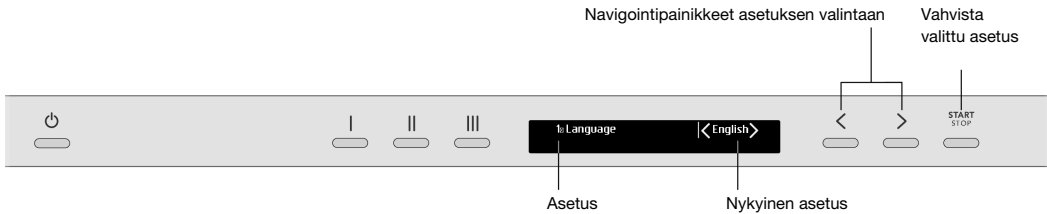

Asetukset	Vaihtoehto	
1. <b>Kieli</b>	English/Svenska/Dansk/ Norsk/Suomi/Nederlands/ Français/Deutsch/Italiano/ Русский/Español/ Português/Sloven./ Eesti/Latviešu/Lietuvių/ Hrvatski/Polish/ 简体中文 / 繁體中文 / 日本語	Voit valita näytön kielen.
2. <b>Valitse ohjelmat</b>	Eco (On/Pois /I/ II / III) Kristalli/lasi Intensive Pika Huuhtelu SANI SANI Pika Itsepuhdistus	On/Pois/I / II / III Ohjelma voidaan näyttää tai piilottaa valikossa. Valitse joko On tai Pois. (Eco-ohjelmaa ei voi piilottaa valikossa.) Ohjelmapainikkeet ovat esiohjelmoituja; I Yleis II SANI III SANI Pika Vaihtaaksesi ohjelmaa painikkeista valitse haluttu ohjelma valikosta ja valitse sitten, II tai III.
3. <b>Lapsilukko</b>	On/Pois	Lapsia voidaan estää käynnistämästä konetta aktivoimalla lapsilukko (näppäinlukko). I > Voit kytkeä lapsilukon tilapäisesti käyttöön ja käytöstä pois painamalla kolmen sekunnin ajan ohjelmapainiketta I ja oikeanpuoleista navigointipainiketta.

# Asetukset

Asetukset		Vaihtoehto	
4.	Näyttöasetukset	Kontrasti ylänäytt 1/2/3/4	Ylänäytön kontrastin säätäminen.
		Logo ylänäyttö On/Pois	Asetus logon piilottamiseksi näytöstä.
		Info etunäyttö 1/2	Voit valita luukun näytössä näkyvät tiedot. 1 Värikoodit <i>Pois</i> Aikaa jäljellä <sup>3)</sup> 2 Värikoodit <i>On</i> Aikaa jäljellä+Status <sup>4)</sup>
5.	Äänimerkki	0/1/2/3	Ääni vahvistaa painikkeen painamisen.
6.	Äänimerkin voim	0/1/2/3	Äänisignaali ilmoittaa pesuohjelman päättymisestä. <i>Virheilmoituksista ilmoitetaan aina voimakkaalla äänisignaalilla.</i>
7.	Huuhtelukirkaste ☾	0/1/2/3/4/5/TAB	Huuhtelu- ja kirkasteaineen annostuksen asettaminen. Huuhtelu- ja kirkasteaineen annostus voi olla välillä 0 (pois) – 5 (suuri annostus). Lisää huuhtelukirkasteen annostusta: <ul style="list-style-type: none"> <li>Jos astioissa on vesitahroja.</li> </ul> Vähennä huuhtelukirkasteen annostusta: <ul style="list-style-type: none"> <li>Jos astioissa on valkoinen/sininen tahmea kalvo.</li> <li>Jos astioissa on raitoja.</li> <li>Astioihin jää vaahtoa. Jos vesi on erittäin pehmeää, huuhtelukirkastetta voi laimentaa lisäämällä puolet vettä.</li> </ul> Jos käytät yhdistelmäpesuainetta, joka sisältää huuhtelu- ja kirkasteaineen, voit käyttää asetusta TAB.
8.	Lämpötilayksikkö	°C/°F	Lämpötila voidaan näyttää °C tai °F-asteina.

<sup>3)</sup> SANI, SANI Pika: Aikaa jäljellä+Status

<sup>4)</sup> SANI, SANI Pika: Aikaa jäljellä+Status+Lämpötila

Asetukset		Vaihtoehto			
9.	Veden kovuus	0/1/2/3/4/5/6/7/8/9	Vedenpehmentimen asetus. Valitse asetus tuloveden kovuuden mukaan. On tärkeää, että asetus on oikein!		
			<b>Saksalaiset kovuusasetteet</b>	<b>Ranskalaiset kovuusasetteet</b>	<b>Suosittelut asetus</b>
			0-3°dH	0-5°fH	0
			4-5°dH	6-9°fH	1
			6-8°dH	10-14°fH	2
			9-11°dH	15-20°fH	3
			12-14°dH	21-25°fH	4
			15-19°dH	26-34°fH	5
			20-24°dH	35-43°fH	6
			25-29°dH	44-52°fH	7
			30-39°dH	53-70°fH	8
			40°dH	71°fH	9
		Muista lisätä suolaa suolasäiliöön, kun olet asettanut vedenpehmentimen arvoksi 1 - 9. <i>Jos tuloveden kovuus on alle 4°dH (6°fH), valitse 0. Vedenpehmentin ei ole silloin käytössä, eikä suolaa tarvitse lisätä.</i>			
10.	Sisävalo kun virta katkeaa	On/Pois	Valitse, pitääkö sisävalon syttyä, kun astianpesukone on sammunut ja luukku avataan. (Jos päävirtakytkin on päällä, sisävalo syttyy aina, kun luukku avataan.)		
	Poistu		Sulje astianpesukoneen Asetusvalikko valitsemalla Poistu ja vahvistamalla valinta painamalla Start/Stop.		

# Hoito ja puhdistus

## 💧 Lisää huuht

Kun huuhtelukirkaste loppuu, näyttöön syttyy yllä oleva symboli.

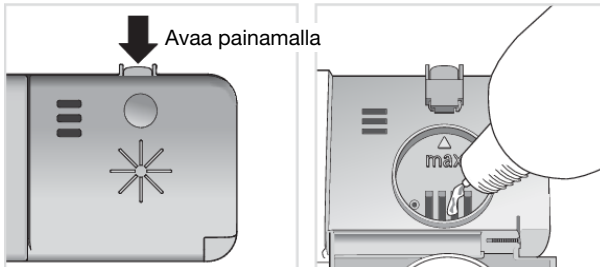

1. Avaa huuhtelukirkastesäiliön kansi.
2. Täytä varovasti huuhtelu- ja kirkasteainetta tasoon, joka on merkitty **max**.
3. Pyyhi mahdollinen huuhtelukirkaste säiliön ympäriltä.
4. Sulje kansi kunnolla.

Täytön jälkeen saattaa kestää jonkin aikaa, ennen kuin symboli sammuu.

## ✳️ Lisää suolaa

Kun suola loppuu, näyttöön syttyy yllä oleva symboli.

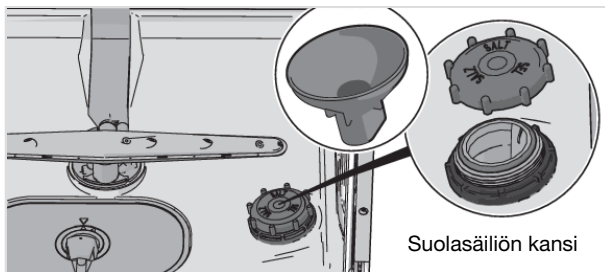

1. Avaa suolasäiliön kansi.
2. Aseta astianpesukoneen mukana toimitettu suppilo säiliön täyttöaukkoon. (Vettä tarvitaan vain ensimmäisellä kerralla.)
3. Täytä sen jälkeen säiliö suolalla (enintään 630 gram). Käytä karkeaa suolaa tai astianpesukoneisiin tarkoitettua erikoissuolaa.
4. Pyyhi ylimääräinen suola pois niin, että kannen saa kierrettyä kunnolla kiinni.

Täytön jälkeen saattaa kestää jonkin aikaa, ennen kuin symboli sammuu.

## ⚠️ VAROITUS!

Ruosteaurioiden välttämiseksi pesuohjelma on käynnistettävä heti suolan lisäämisen jälkeen.

Älä kaada konepesuainetta suolasäiliöön. Se aiheuttaa pehmentimen tuhoutumisen!



## Puhdista suodattimet

### Karkeasiivilä

Karkeasiivilä kerää suuremmat ruokajäämät, jolloin ne eivät pääse poistopumppuun. Tyhjennä karkeasiivilä tarvittaessa. Siivilä tulee puhdistaa säännöllisesti astianpesukoneen käyttöiheyden mukaan.

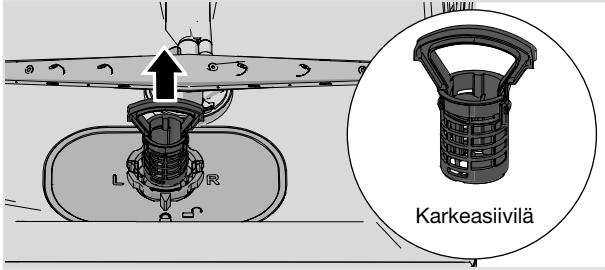

1. Nosta karkeasiivilä suoraan ylös.
2. Tyhjennä karkeasiivilä.
3. Laita karkeasiivilä takaisin paikalleen. Paina alaspäin, kunnes se napsahtaa paikalleen.

### Hienosiivilä

Hienosiivilään kertyvä lika huuhdellaan automaattisesti jokaisella pesukerralla. Puhdista hienosiivilä tarvittaessa. Siivilä tulee puhdistaa säännöllisesti astianpesukoneen käyttöiheyden mukaan.

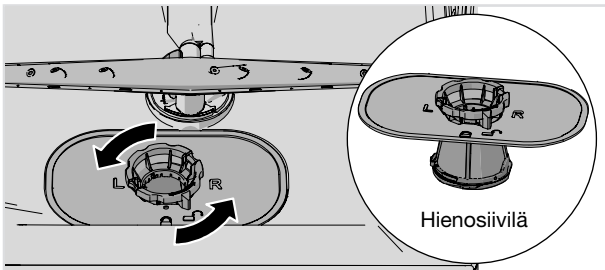

1. Käännä lukitusrengasta vastapäivään ja nosta hienosiivilää suoraan ylöspäin.
  2. Puhdista hienosiivilä.
  3. Aseta hienosiivilä takaisin paikalleen ja käännä lukitusrengasta myötäpäivään, kunnes se pysähtyy. Tarkista, että reunat ovat tiiviit.
- Muista laittaa karkeasiivilä takaisin paikalleen.

# Hoito ja puhdistus

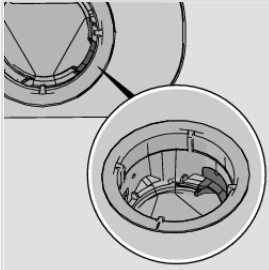

Tarkista, että pohjakaivon oikeassa reunassa oleva värillinen suojuus on paikoillaan.

## HUOM!

Jos siivilöitä ei ole asennettu oikein, se voi vaikuttaa pesutulokseen. Astianpesukonetta ei saa käyttää ilman siivilöitä.

## Puhdista suihkuvarret

Suihkuvarsien reiät ja laakeroinnit saattavat toisinaan tukkeutua. Poista tukos neulalla tai vastaavalla työkalulla. Suihkuvarsissa on reiät myös alapuolella.

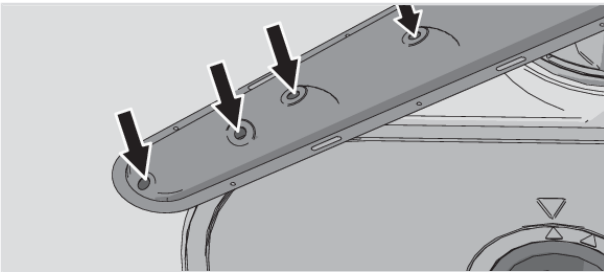

Voit irrottaa suihkuvarret puhdistamisen helpottamiseksi. Muista kiinnittää ne lopuksi takaisin huolellisesti.

### Ylempi suihkuvarsi

1. Vedä yläkori ulos.
2. Irrota suihkuvarsi yläkorista kiertämällä suihkuvarren laakerointia vastapäivään.

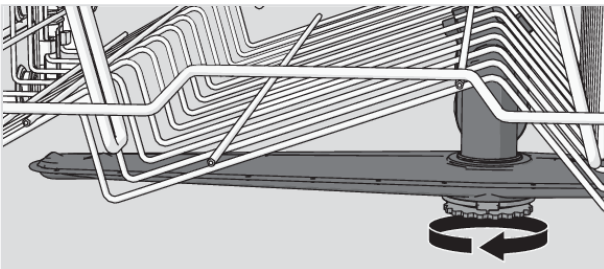

## Alempi suihkuvarsi

- Irrota alempi suihkuvarsi nostamalla se suoraan ylös.

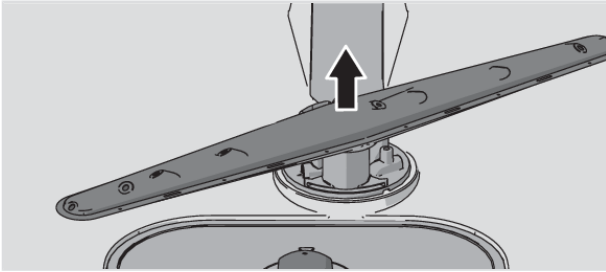

## Puhdista astianpesukoneen sisä- ja ulkopinnat

### Luukku ja luukun tiiviste

Avaa luukku. Puhdista luukun sivut ja tiiviste säännöllisesti kostealla liinalla. Puhdista astianpesukoneen alareunassa oleva luukun tiiviste tiskiharjalla.

### Näyttö ja painikkeet

Pidä näyttö ja painikkeet puhtaina. Pyyhi ne tarvittaessa kuivalla tai kostealla liinalla. Älä käytä puhdistusainetta, sillä se voi naarmuttaa pintaa.

Sammuta astianpesukone pääkytkimestä puhdistaussasi painikkeita, jotta et paina painikkeita tahattomasti.

### Sisäpuoli

Astianpesukoneen sisäpuoli on valmistettu ruostumattomasta teräksestä, ja se pysyy puhtaana normaalissa ja säännöllisessä käytössä.

Jos vesi on kalkkipitoista (kovaa), astianpesukoneeseen voi muodostua kalkkikertymiä. Lisää silloin (tyhjän koneen) pesuainelokeroon kaksi ruokalusikallista sitruunahappoa ja aja ohjelma Itsepuhdistus. Markkinoilla on myös astianpesukoneille tarkoitettuja puhdistusaineita.

## Tukosten poistaminen

### Poistopumpun tukoksen avaaminen

Jos astianpesukoneeseen jää vettä ohjelman päättymisen jälkeen, jokin esine voi tukkia poistopumpun. Tukos on helppo avata itse.

1. Sammuta kone verkkokytkimellä ja vedä pistotulppa pistorasiasta.
2. Irrota karkeasuodatin ja hienosuodatin.
3. Tyhjennä vesi pesutilasta.
4. Poistopumpun tarkastusta varten pohjakaivon oikeassa reunassa oleva värillinen suojuus on otettava pois.
5. Pyöritä suojuksen takana olevaa pumpun siipeä käsin. Ota mahdollinen esine pois.
6. Asenna poistopumpun suojuus sekä hienosiivilä ja karkeasuodatin takaisin.
7. Kytke pistotulppa pistorasiaan.

Ellei konetta voi kuitenkaan käynnistää ja siitä kuuluu suriseva ääni, ylitulvimissuoja on aktivoitunut.

- Sulje vesihana.

# Hoito ja puhdistus

- Irrota pistotulppa pistorasiasta.
- Soita huoltoon.

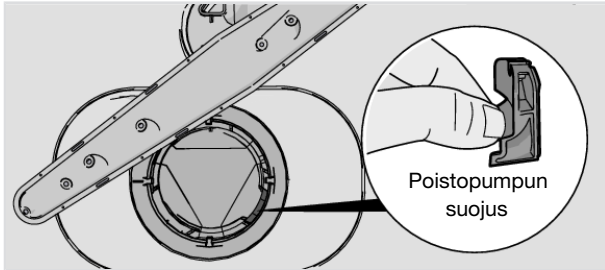

## HUOM!

Muista asentaa poistopumpun suojus takaisin.

### Tuloletkun siivilän tukoksen avaaminen

Jos tulovedessä on hienoja hiukkasia, tuloletkun ulompi siivilä voi tukkeutua, jolloin seurauksena on Vedenottohäiriö.

1. Sammuta kone verkkokytkimellä ja vedä pistotulppa pistorasiasta.
2. Sulje vesihana.
3. Kierrä tuloletku irti.
4. Vedä tuloletkun ulompi siivilä varovasti pois ja puhdista se.
5. Aseta siivilä takaisin ja tarkasta, että tiiviste asettuu oikein.
6. Kierrä tuloletku kiinni.
7. Liitä pistotulppa pistorasiaan ja avaa vesihana. Anna paineen tasaantua hetki ja tarkasta, että liitäntä on tiivis.

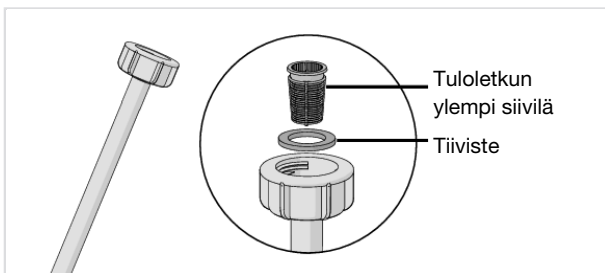

Näytössä näkyvät virhetyypit		Toimenpide
<b>F10</b>	Veden ylitäyttö 1	Puhdista poistopumppu. Ks. luku Hoito ja puhdistus. Ellei vika korjaannu, soita huoltoon.
<b>F11</b>	Vedenpoistohäiriö	Ks. "Koneeseen jää vettä" alla olevasta taulukosta "Ongelmat". Ellei vika korjaannu, soita huoltoon.
<b>F12</b>	Vedenottohäiriö	Tarkasta, että vesihana on auki. Tarkasta, ettei tuloletkun ulompi suodatin ole tukkeutunut. Ks. Tuloletkun siivilän tukoksen avaaminen luku Hoito ja puhdistus. Jos ongelma ei poistu, ota yhteyttä huoltoon.
<b>F40</b>	Vuoto tuloventti	Sulje vesihana ja soita huoltoon.
<b>F41</b>	Vika lämmittimessä	Irrota pistotulppa pistorasiasta ja ota yhteyttä huoltoon.
<b>F52</b>	Puhdista siivilät (Vedenkorkeus vika)	Puhdista karkeasiivilä ja hienosiivilä. Tarkasta, ettei tuloletkun ulompi suodatin ole tukkeutunut. Ellei vika korjaannu, soita huoltoon.
<b>F54</b>	Veden ylitäyttö 2	Sulje vesihana ja soita huoltoon.
<b>F56</b>	Kiertovesip vika	Soita huoltoon.
<b>F67</b>	Vedenottohäiriö	Tarkasta, että vesihana on auki. Tarkasta, ettei tuloletkun ulompi suodatin ole tukkeutunut. Ks. Tuloletkun siivilän tukoksen avaaminen luku Hoito ja puhdistus. Jos ongelma ei poistu, ota yhteyttä huoltoon.

Poista virheilmoitus painamalla mitä tahansa painiketta.

Ongelma	Mahdollisia syitä	Toimenpide
Painikkeet eivät reagoi painallukseen.	Painikkeita on painettu liian nopeasti luukun avaamisen jälkeen.	Odota hetki ja yritä uudelleen.
	Lapsilukko (näppäinlukko) on aktivoitu.	Katso luku Asetukset.
	Luukku on kiinni.	Avaa luukku. Painikkeet reagoivat painalluksiin vain silloin, kun luukku on auki.
	Painikkeet ovat likaisia.	Pyypi ne kuivalla tai kostealla liinalla.
Luukku ei voi sulkea.	Korit eivät ole oikeassa asennossa.	Tarkasta, että korit ovat paikallaan.
		Tarkasta, etteivät astiat estä korien laittamista paikalleen.

# Vianetsintä

Ongelma	Mahdollisia syitä	Toimenpide
Astianpesukone ei käynnisty.	Painiketta Start/Stop on painettu liian lyhyen aikaa.	Paina ja pidä Start/Stop painettuna, kunnes näytössä näkyy "Ohjelma käynn, sulje luukk".
	Luukku ei ole suljettu kunnolla.	Tarkasta.
	Olet avannut astianpesukoneen lisätäksesi sinne astioita ohjelman ollessa käynnissä.	Sulje luukku ja odota. Hetken kuluttua astianpesukone jatkaa keskeytyskohdasta.
	Sulake on palanut.	Tarkasta.
	Pistotulppa ei ole pistorasiasassa.	Tarkasta.
	Vesihana on kiinni.	Tarkasta.
	Yliulviminen/vuoto.	Tarkasta.
	Koneesta kuuluu suriseva ääni (poistopumppu), joka ei lakkaa, kun virta katkaistaan päävirtakytimestä.	Sulje vesihana. Irrota pistotulppa pistorasiasasta ja soita huoltoon.
Astiat jäävät likaisiksi.	Suihkuvarret eivät pyöri.	Tarkasta, etteivät astiat ole suihkuvarsien tiellä.
	Huuhteluvarsien reiät tai laakeroinnit ovat tukkeutuneet.	Puhdista suihkuvarret. Katso luku Hoito ja puhdistus.
	Väärä ohjelma.	Valitse ohjelma, jossa on korkea lämpötila, joka liuottaa rasvan erittäin likaisista astioista, esim. Intensive.
	Pesuaineen virheellinen annostelu.	Annostele veden kovuuden mukaan. Suuri ali- tai yliannostelu huonontaa pesutulosta.
	Pesuaine vanhaa. Pesuaine on tuoretavaraa.	Vältä suurpakkauksia.
	Kone täytetty väärin.	Älä peitä posliinia suurilla kulhoilla tai vastaavilla. Vältä korkeiden lasien laittamista korien nurkkiin.
	Lasit ja kupit ovat kaatuneet pesun aikana.	Asettele astiat tukevasti.
	Siivilät on asennettu väärin.	Tarkasta, että siivilöiden kädensija on lukittu paikalleen.
	Poistopumpun suojus puuttuu.	Tarkista, että pohjakaivon oikeassa reunassa oleva värillinen suojus on paikoillaan. Katso luku Hoito ja puhdistus.

Ongelma	Mahdollisia syitä	Toimenpide
Läikkiä ruostumattomassa teräksessä tai hopeassa.	Tietyt ruoka-aineet kuten sinappi, majoneesi, sitruuna, etikka, suola ja salaatikastikkeet voivat aiheuttaa läikkiä ruostumattomaan teräkseen, jos ne jäävät kiinni pitkäksi aikaa.	Huuhtelee tällaiset ruuantähteet, jos et käynnistä astianpesukonetta heti. Käytä mieluummin Huuhtelu-ohjelmaa.
	Ruostumaton teräs aiheuttaa aina läikkiä hopeaesineisiin, jos nämä materiaalit joutuvat kosketuksiin pesun aikana. Myös alumiini voi aiheuttaa läikkiä muihin astioihin.	Tahroja ja astioiden himmentymistä voidaan ehkäistä erottelemalla eri metallityypit, kuten hopea, ruostumaton teräs ja alumiini.
Astioihin jää läikkiä tai kalvo.	Virheellinen huuhtelukirkasteen annostus.	Katso luku Asetukset.
	Asetus TAB on käytössä ja käytettävän yhdistelmäpesuaineen kuivausteho on riittämätön.	Vaihda yhdistelmäpesuainetta tai ota asetus TAB poiskäytöstä ja lisää suolaa ja erillistä huuhtelu- ja kirkasteainetta. Ks. Huuhtelukirkaste luvussa Asetukset.
	Suolasäiliö tyhjä.	Lisää suolaa. Katso luku Hoito ja puhdistus.
	Vedenpehmentin asetettu väärin.	Ks. Veden kovuus luvussa Asetukset.
	Pehmentimestä vuotaa suolaa.	Tarkista, että suolasäiliön kansi on kunnolla kiinni. Muussa tapauksessa soita huoltoon.
	Liian korkea lämpötila ja/tai pesuaineen liika-annostus voi aiheuttaa nk. etsaantumista (kristalli)laseissa. Tätä ei valitettavasti voida korjata, ainoastaan ehkäistä!	Pese (kristalli)lasi matalassa lämpötilassa ja annostele pesuainetta varovasti. Ota yhteyttä pesuaineen valmistajaan.
Astioihin jää valkoinen/sininen tahmea kalvo.	Huuhtelukirkasteen annostus liian suuri.	Vähennä annostusta. Ks. luku Asetukset. Jos vesi on hyvin pehmeää, huuhtelu- ja kirkasteainetta voi joutua laimentamaan lisäämällä siihen puolet vettä.
Läikkiä, jotka eivät lähde pesusta.	Huulipuna ja tee voivat aiheuttaa tahroja, joita on vaikea pestä pois.	Vaihda pesuaineeseen, jossa on valkaisuainetta.
Pesuainelokerossa on pesuainejäämiä ohjelman päättyessä.	Pesuainelokero on ollut kostea, kun pesuaine annosteltiin.	Pesuainelokeron on oltava kuiva, kun pesuaine annostellaan.
	Pesuainelokero on jumiutunut.	Tarkasta, etteivät astiat estä pesuainelokeron avautumista.

# Vianetsintä

Ongelma	Mahdollisia syitä	Toimenpide
Pesun aikana kuuluu kolinaa.	Astiat on sijoitettu väärin tai suihkuvarret eivät pyöri.	Varmista, että astiat on sijoitettu tukevasti. Tarkasta suihkuvarsia pyörittämällä, että ne pyörivät vapaasti.
1 minuutti näkyy näytössä.	Ohjelma kestää arvioitua kauemmin.	Ei toimenpiteitä. Ohjelman seuraavalla käyttökerralla näytetään korjattu aika.
Koneeseen jää vettä.	Siivilät ovat tukossa.	Puhdista karkeasiivilä ja hienosiivilä.
	Siivilät on asennettu väärin.	Tarkasta, että siivilöiden kädensija on lukittu paikalleen.
	Poistopumpussa roskaa.	Puhdista poistopumppu. Katso luku Hoito ja puhdistus.
	Poistopumpun suojus puuttuu.	Tarkista, että pohjakaivon oikeassa reunassa oleva värillinen suojus on paikoillaan. Katso luku Hoito ja puhdistus.
	Taitos poistoletkussa.	Varmista, ettei poistoletkussa ole taitoksia eikä se tee jyrkkiä kulumia.
	Tukos poistoletkussa.	Irrota poistoletku astianpesupöydän vesilukosta. Tarkasta, ettei letkuun ole tarttunut roskaa ja että liitosputken läpimitta on vähintään 14 mm.
Koneessa paha haju.	Koneen pesutilassa tai siivilöissä on likaa.	Puhdista tiskiharjalla ja vähän vaahoavalla pesuaineella.
	Alhaisen lämpötilan ohjelma on valittu pitkähkön ajan.	Käytä kuuman lämpötilan pesuohjelmaa kerran tai kaksi kertaa kuukaudessa. Voit myös käyttää itsepuhdistusohjelmaa. Katso Itsepuhdistus luvussa Astianpesukoneen käyttö.



Ongelma	Mahdollisia syitä	Toimenpide
Rasvakertymiä astianpesukoneessa.	Alhaisen lämpötilan ohjelma on valittu pitkähkön ajan.	<p>Voit myös käyttää itsepuhdistusohjelmaa kerran tai kaksi kertaa kuukaudessa. Katso Itsepuhdistus luvussa Astianpesukoneen käyttö.</p> <p>Valitse ohjelma, jossa on korkea lämpötila, joka liuottaa rasvan erittäin likaisista astioista, esim. Intensive. Voit myös käyttää itsepuhdistusohjelmaa kerran tai kaksi kertaa kuukaudessa. Katso Itsepuhdistus luvussa Astianpesukoneen käyttö.</p>
Astiat eivät kuivu riittävän kuivaksi	Kone ei ole kokonaan täytetty.	Täytä kone täyteen.
	Huuhtelukirkaste on lopussa tai säädetty annostus on liian pieni.	Lisää huuhtelu- ja kirkasteainetta tai nosta sen annostusta. Ks. luku Asetukset.
	Asetus TAB on käytössä ja käytettävän yhdistelmäpesuaineen kuivausteho on riittämätön.	Vaihda yhdistelmäpesuainetta tai ota asetus TAB poisikäytöstä ja lisää suolaa ja erillistä huuhtelu- ja kirkasteainetta. Ks. Huuhtelukirkaste luvussa Asetukset.
		Avaa luukku kokonaan ohjelman päätyttyä.

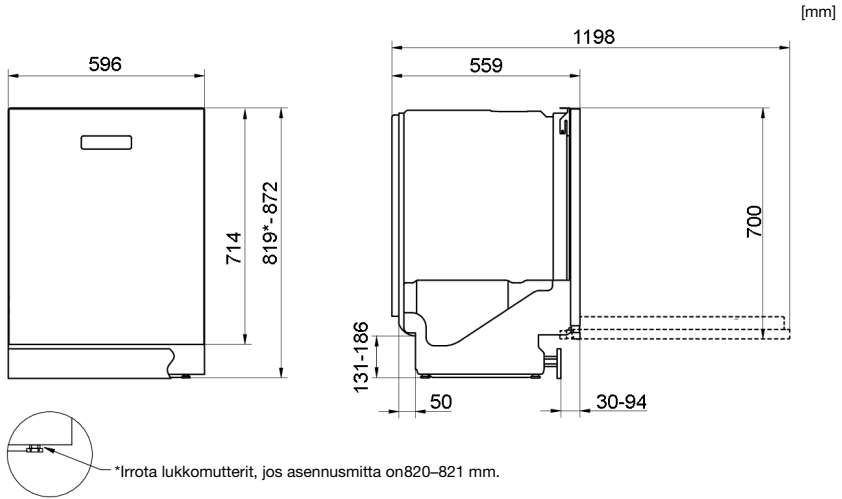

*Mitat ovat nimellisiä. Ne voivat vaihdella.*

## Turvallisuusohjeet

- Sähkö-, vesi- ja viemäriiitántä on jätettävä ammattitaitoisen asentajan tehtäväksi.
- Noudata aina vesi-, viemäri- ja sähköasennuksia koskevia määräyksiä.
- Ole varovainen asennuksen yhteydessä! Käytä suojakäsineitä! Älä yritä asentaa konetta yksin!
- Aseta vuotosuojus lattialle pesukoneen alle mahdollisten vesivahinkojen ehkäisemiseksi.
- Ennen kuin kiinnität astianpesukoneen, koekäytä se Huuhtelu-ohjelmalla. Tarkasta että astianpesukone ottaa vettä ja poistaa sen. Tarkasta myös, ettei mikään iitántä vuoda.

### VAROITUS!

Sulje vedentulo asennuksen ajaksi!

Pistotulpan on oltava irti pistorasiasta tai pistorasian on oltava jännitteetön asennustyön aikana!

## Luukun kuljetussuojus

Muista poistaa luukun kuljetussuojaus, kun purat astianpesukonetta pakkauksesta.

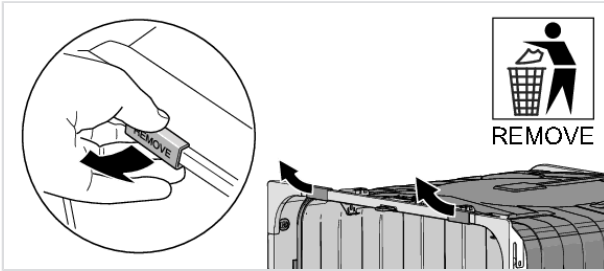

## Astianpesukoneen sijainti

Astianpesukone voidaan asentaa kiinteästi kalusteisiin, osittain kalusteisiin (työpöydän pätyyn) tai sijoittaa täysin vapaasti. Varmista, että alusta on vakaa.

### A. Kiinteä asennus kalusteisiin

Astianpesukone on tarkoitettu asennettavaksi työtason alle. Asennusmitat näkyvät kuvasta. Letkujen/johtojen läpivientireiän halkaisijan ei tarvitse olla yli 38 mm. Varmista, että läpivientireiän reunat ovat tasaiset eivätkä voi vahingoittaa tulo- ja poistovesiletkua ja sähköjohtoa.

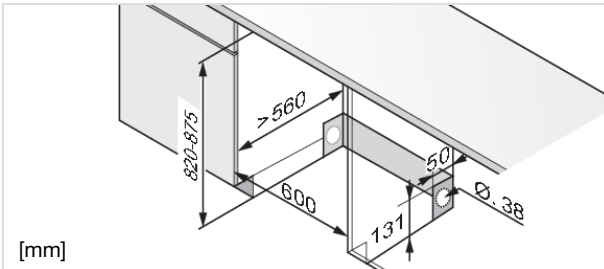

Jos astianpesukone on kalusteisiin asennettava, kalusteiden on kestettävä mahdollista kosteutta.

### B. Vapaasti sijoitus

Vapaasti sijoitettavaan koneeseen on asennettava kaatumissuoja. Se koostuu kahdesta kiinnitysraudasta, jotka ruuvataan paikalleen kuvan osoittamalla tavalla.

Sen jälkeen kone työnnetään paikoilleen niin, että kiinnitysraudat tarttuvat takajalkoihin. Kone ei pääse nyt kaatumaan, vaikka luukulla olisikin painoa. Jos kone asennetaan täysin vapaasti sijoitettavaksi, molemmat sivulevyt ja työtaso on kiinnitettävä paikoilleen. Lisävarusteita saa valtuutetuista huoltoliikkeistä.

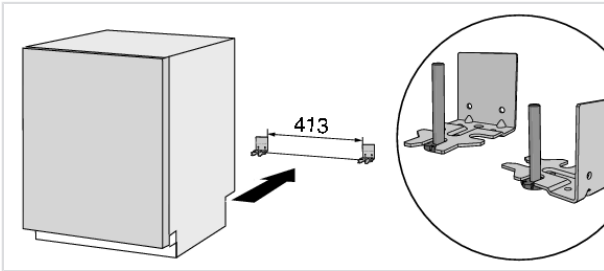

## ⚠ VAROITUS!

Vapaasti sijoitettavaan koneeseen on asennettava kaatumissuoja.

### C. Osittain kalusteisiin asennettu

Jos kone sijoitetaan siten, että jompikumpi sivuista jää näkyviin, se tulee suojata sivulevyllä. Lisävarusteita saa valtuutetuista huoltoliikkeistä.

### Höyrysulkukalvon asennus

Asenna höyrysulkukalvo (toimitetaan asiakirjojen mukana). Höyrysulkukalvo suojaa työtasoa kosteudelta.

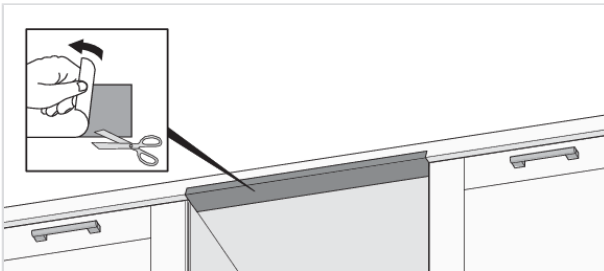

## HUOM!

Höyrysuojakalvon kiinnityspinnan pitää olla puhdas ja kuiva.

### Säädä korkeus ja työnnä astianpesukone paikalleen

1. Aloita mittaamalla etäisyys lattiasta työtason alareunaan.
2. Mittaa etäisyys lattiasta koneen yläreunaan.
3. Kallista konetta hieman eteenpäin ja säädä takajalan korkeutta etuosassa olevasta ruuvista. Ruuvaamalla myötäpäivään korkeus pienenee ja ruuvaamalla vastapäivään korkeus kasvaa.

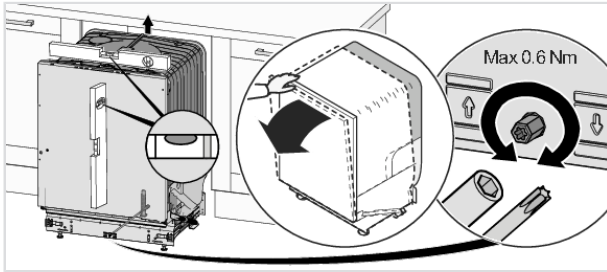

4. Säädä etujalkojen korkeus kiertämällä niitä joko myötäpäivään, jolloin korkeus kasvaa, tai vastapäivään, jolloin korkeus vähenee.

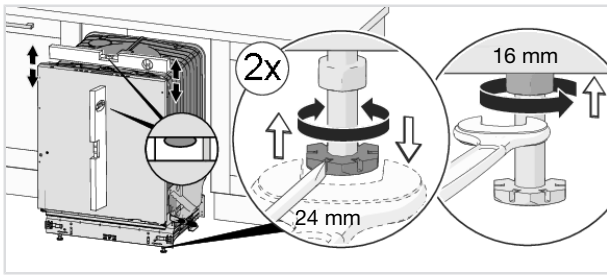

5. Varmista, että astianpesukoneen yläpinnan ja työtason alapinnan väliin jää vähintään 3 mm ilmarako.
6. Työnnä kone paikalleen.
- Vedä tulo- ja poistoletkusta, kun työnnät astianpesukonetta paikalleen.
  - Tarkasta, ettei letkuun jää taitoksia tai jyrkkiä mutkia, ja ettei mikään voi vahingoittaa letkuja.

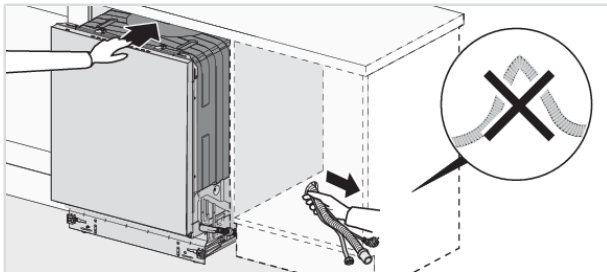

7. Hienosäädä etujalkojen korkeus (koneen kallistus saa olla enintään 5 mm) ja kiristä lukkomutterit.

## Viemäriiliitäntä

Tämän astianpesukoneen voi asentaa korkeammalle kiintokalusteeseen (mukavalle työskentelykorkeudelle). Se tarkoittaa, että astianpesukoneen voi asentaa niin, että sen pohja on korkeammalla kuin poistoletkun pää, jonka voi vetää esimerkiksi suoraan lattiakaivoon. Astianpesukoneessa on suojavarustus, joka estää sen tyhjenemisen vedestä tiskauksen aikana.

# Asennus

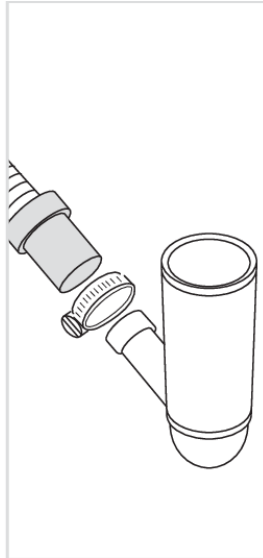
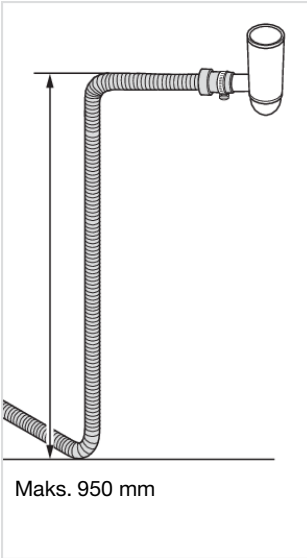
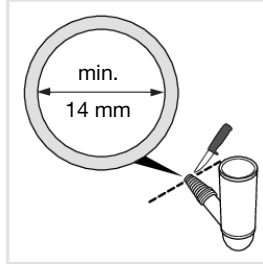
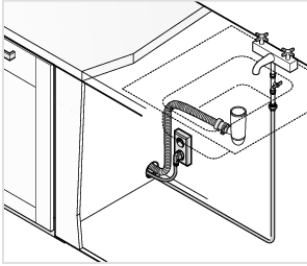

Poistoletkun voi myös vetää tiskialtaan vesilukon liittimeen. Liittimen sisähalkaisijan on oltava vähintään 14 mm.

Poistoletkua saa jatkaa enintään 2,5 m (poistoletkun kokonaispituus ei saa ylittää 4,5 m). Mahdollisten jatkoletkujen ja jatkoputkien sisähalkaisijan tulee olla vähintään 14 mm. Mieluiten poistoletku kuitenkin korvataan uudella letkulla, jossa ei ole liitoksia.

Poistoletkun mikään osa ei saa olla yli 950 mm korkeudella koneen pohjasta.

Asenna poistoletku letkunkiristimellä. Varmista, ettei poistoletkuun tule taitoksia.

## Vesiliitäntä

Käytä vain koneen mukana toimitettua tuloletkua. Älä käytä vanhoja tai muita erillisiä letkuja.

Tuloletkussa on oltava vesihana (sulkuhana). Vesihana on sijoitettava helposti käsillä olevaan paikkaan, jotta veden tulon voi katkaista, jos astianpesukonetta pitää siirtää.

Kun asennus on valmis, avaa vesihana ja anna vedenpaineen tasaantua hetki. Tarkasta, että kaikki liitännät ovat tiiviitä.

## **Liitäntä kylmään veteen**

Liitä astianpesukone kylmään veteen, jos kiinteistö lämpiää öljyllä, sähköllä tai kaasulla.

## **Liitäntä lämpimään veteen**

Liitä astianpesukone lämpimään veteen (maks. 70 °C), jos kiinteistö lämpiää energiaa säästävällä lämmitystavalla, kuten kaukolämmöllä, aurinkokennoilla tai maalämmöllä. Lämminvesiliitännän käyttäminen säästää pesuaikaa ja vähentää astianpesukoneen sähkönkulutusta.

### **HUOM!**

Tuloveden lämpötila ei saa ylittää sallittua arvoa. Jotkin kotitaloustavaroissa käytetyt materiaalit eivät kestä voimakasta kuumuutta. Ks. Herkästi vahingoittuvat astiat luvussa Täytä astianpesukone.

## **Sähköliitäntä**

Sähköliitännän tiedot löytyvät arvokilvestä. Niiden on vastattava sähköverkon tietoja.

Astianpesukone on kytkettävä maadoitettuun pistorasiaan.

Pistorasia on sijoitettava asennustilan ulkopuolelle, jotta siihen pääsee helposti käsiksi astianpesukoneen asennuksen jälkeen. Älä käytä jatkojohtoja!

Astianpesukone on kytkettävä vikavirtakytkimeen voimassa olevien turvallisuusmääräysten mukaisesti.

### **HUOM!**

Korjaukset ja huollot, jotka vaikuttavat turvallisuuteen tai suoritusarvoihin, tulee teettää valtuutetulla asentajalla.

## Kiinnitä astianpesukone

(Koskee kalusteisiin asennettavia astianpesukoneita.)

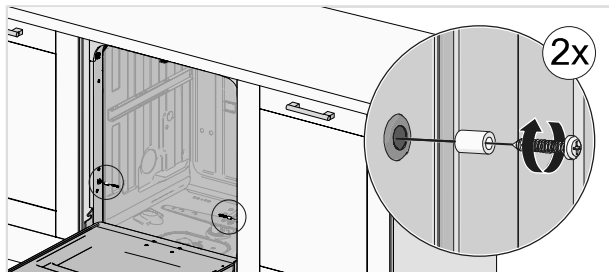
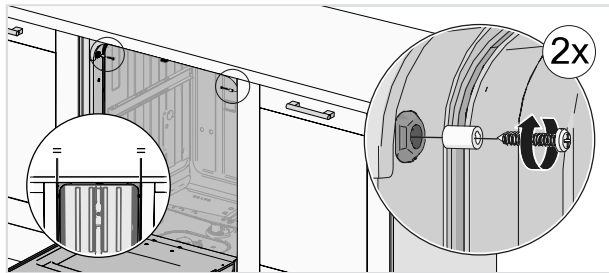

Tarkista kiinnityksen jälkeen, että etujalat lepäävät lattiaa vasten.



## Astianpesukoneen sokkelilevy

Astianpesukoneen mukana toimitetaan sokkelilevy.

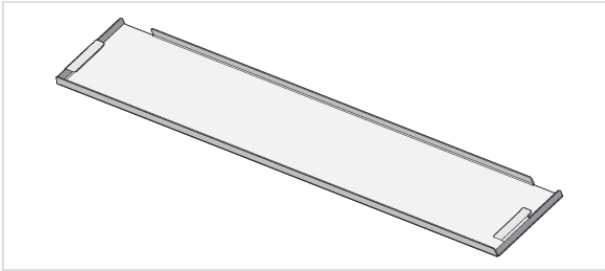

### Äänieristeen asennus

(vain tietyt mallit)

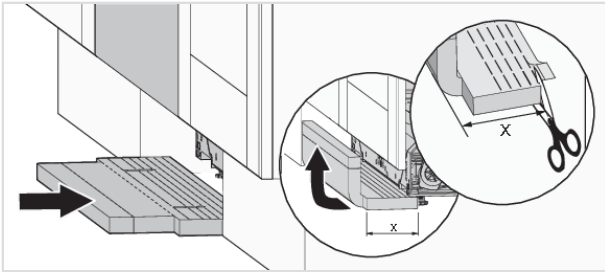

### Sokkelilevyn asennus

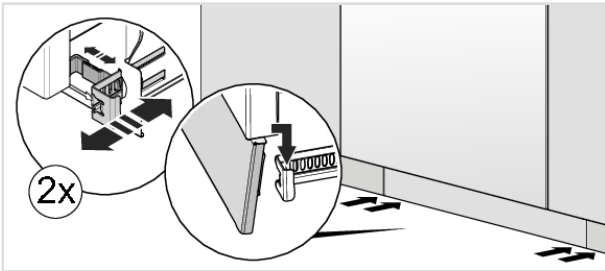

## Tuotteen tiedot

Arvokilvessä on QR-koodi. Skannaamalla sen saat tietoa tuotteestasi.

(vain tietyt mallit)

## Ota yhteys huoltoon

Lue luku Vianetsintä ennen kuin otat yhteyttä huoltoon. Jos vikaa ei voi korjata itse, ota yhteyttä huoltoon ammattitaitoista korjausta varten, katso [www.asko.com](http://www.asko.com). Verkkosivuilta löydät myös tietoa siitä, kuinka kauan varaosia on saatavilla ja millaiset viat voit korjata itse.

Ilmoita yhteydenotossa arvokilven tiedot. Merkitse muistiin tuotenumero (1) ja sarjanumero (2).

Huomaa, että muiden kuin ammattilaisten tekemät korjaukset voivat vaarantaa käyttäjän turvallisuuden ja vaikuttaa tuotteen takuuseen.

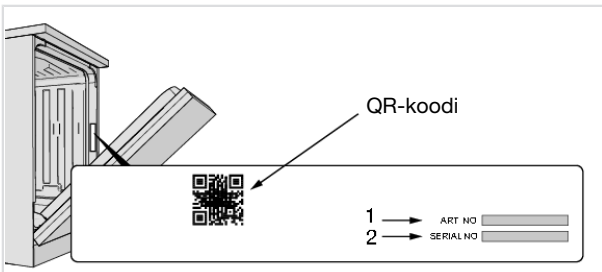

## Tekniset tiedot

Korkeus:	819-872 mm
Leveys:	596 mm
Syvvyys:	559 mm
Paino:	50 kg <sup>1)</sup>
Vakiokattausten määrä:	13 <sup>2)</sup>
Vedepaine:	0,03–1,0 MPa
Sähköliitäntä:	Katso arvokilpi
Liitäntäteho:	Katso arvokilpi

<sup>1)</sup> Paino voi vaihdella teknisten varusteiden mukaan.

<sup>2)</sup> Standardin EN 50242 / EN 60436 mukaan.

## Tietoa kuluttajille

Tietoa tuotteesta on osoitteessa [www.asko.com/energylabel](http://www.asko.com/energylabel), josta löydät myös linkin EU:n EPREL-tuotetietokantaan. Voit myös mennä suoraan osoitteeseen <https://eprel.ec.europa.eu>. Etsi mallin nimen perusteella ohjeiden mukaan.

Katso tiedot arvokilvestä. Merkitse muistiin mallin nimi (3).

## Tietoja testauslaitokselle

Tietoa tästä tuotteesta on saatavana EU:n EPREL-tuotetietokannassa, ja tiedot voi tilata myös sähköpostitse [dishwashers@appliance-development.com](mailto:dishwashers@appliance-development.com).

Ilmoita kysymyksen yhteydessä arvokilven tiedot. Merkitse muistiin tuotenumero (1), sarjanumero (2) ja mallin nimi (3).

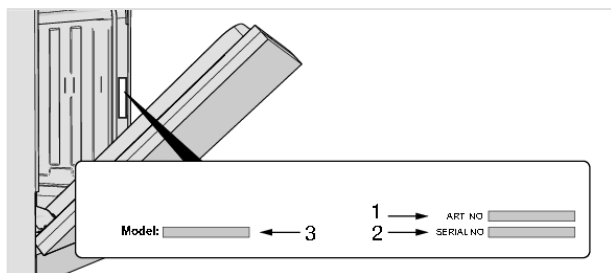

# ASKO

Inspired by Scandinavia

ASKO APPLIANCES AB • SOCKERBRUKSGATAN 3, SE-531 40 LIDKÖPING, SWEDEN • [WWW.ASKO.COM](http://WWW.ASKO.COM)



809229-a8



*Oikeus muutoksiin pidätetään.*