



---

**FI** Kuivausrumpu  
**SV** Torktumlare

---

Käyttöohje  
Bruksanvisning

2  
24

# SISÄLTÖ

1. TURVALLISUUSTIEDOT.....	3
2. TURVALLISUUSOHJEET.....	5
3. LAITTEEN KUVAUS.....	7
4. KÄYTTÖPANEELI.....	7
5. OHJELMATAULUKKO.....	9
6. LISÄTOIMINNOT.....	11
7. LAITTEEN ASETUKSET.....	12
8. KÄYTTÖÖNOTTO.....	13
9. PÄIVITTÄINEN KÄYTTÖ.....	14
10. VIHJEITÄ JA NEUVOJA.....	15
11. HOITO JA PUHDISTUS.....	16
12. VIANMÄÄRITYS.....	18
13. TEKNISET TIEDOT.....	19
14. PIKAOPAS.....	21

## SINUN PARHAAKSESI

Kiitämme teitä Electrolux-laitteen hankinnasta. Olette valinneet tuotteen, joka perustuu vuosikymmenien aikana saatuun kokemukseen ja innovaatioon. Kekseliäs ja tyylikäs laite, joka on suunniteltu teitä ajatellen. Laitetta käyttäessänne voitte olla aina varma erinomaisista tuloksista. Tervetuloa Electroluxiin.

### Vieraile verkkosivullamme:



Saadaksesi käyttöön liittyviä neuvoja, esitteitä, vianmääritysohjeita ja huolto-ohjeita:

**[www.electrolux.com/webselfservice](http://www.electrolux.com/webselfservice)**



Tuotteen rekisteröimiseksi parempaa huoltoa varten:

**[www.registerelectrolux.com](http://www.registerelectrolux.com)**



Ostaaksesi laitteesi lisävarusteita, kulutusosia ja alkuperäisiä varaosia:

**[www.electrolux.com/shop](http://www.electrolux.com/shop)**

## ASIAKASPALVELU JA HUOLTO

Suosittellemme alkuperäisten varaosien käyttöä. Pidä seuraavat tiedot saatavilla ottaessasi yhteyttä valtuutettuun huoltoliikkeeseemme. Malli, tuotenumero, sarjanumero. Kyseiset tiedot löytyvät laitteen arvokilvestä.

 Varoitukset/huomautukset ja turvallisuusohjeet

 Yleisohjeet ja vinkit

 Ympäristönsuojelu

Oikeus muutoksiin pidätetään.

## 1. ⚠️ TURVALLISUUSTIEDOT

Lue laitteen mukana toimitetut ohjeet ennen tämän laitteen asennuksen ja käytön aloittamista. Valmistaja ei ota vastuuta henkilövahingoista tai vahingoista, jotka aiheutuvat virheellisestä asennuksesta tai käytöstä. Säilytä ohjeita aina varmassa ja helppopääsyisessä paikassa tulevia käyttökertoja varten.



- Lue toimitetut ohjeet.

### 1.1 Lasten ja taitamattomien henkilöiden turvallisuus



**VAROITUS!**

Tukehtumis-, henkilövamma- tai pysyvän vammautumisen vaara.

- Vähintään 8 vuotta täyttäneet lapset ja sellaiset henkilöt, joiden fyysiset, sensoriset tai henkiset kyvyt eivät ole tähän riittäviä tai joilla ei ole laitteen tuntemusta tai kokemusta sen käytöstä, saavat käyttää tätä laitetta ainoastaan silloin, kun heidän turvallisuudestaan vastaava henkilö valvoo ja ohjaa heitä käyttämään laitetta turvallisesti ja ymmärtämään sen käyttöön liittyvät vaarat.
- Älä anna lasten leikkiä laitteella.
- Alle 3-vuotiaat lapset tulee pitää kaukana laitteesta, ellei heitä valvota jatkuvasti.
- Kaikki pakkaukset tulee pitää lasten ulottumattomissa ja hävittää asianmukaisesti.
- Pidä pesuaineet lasten ulottumattomissa.
- Pidä lapset ja kotieläimet poissa laitteen luota silloin, kun laitteen luukku on auki.
- Jos laitteessa on lapsilukko, se tulee kytkeä päälle.
- Lapset eivät saa puhdistaa laitetta tai suorittaa laitteeseen käyttäjän huoltotoimenpiteitä.

### 1.2 Yleiset turvallisuusohjeet

- Älä muuta laitteen teknisiä ominaisuuksia.

- Jos kuivausrumpu asennetaan pesukoneen päälle, käytä torniasennussarjaa. Valtuutetulta jälleenmyyjältä saatavilla olevaa asennussarjaa voidaan käyttää vain laitteissa, jotka on määritetty lisävarusteen mukana toimitetuissa ohjeissa. Lue se huolellisesti ennen asennusta (katso asennusopas).
- Laite voidaan asentaa erilleen muista kalusteista tai keittiön työtason alapuolelle oikean kokoiseen tilaan (katso asennusopas).
- Älä asenna laitetta lukittavan oven, liukuoven tai vastakkaiselle puolelle kiinnitetyn oven taakse, jossa laitteen ovea ei voida avata kokonaan.
- Pohjan tuuletusaukot eivät saa olla maton tai muun lattiapäällysteen peitossa.
- VAROITUS: Laitteeseen ei saa liittää ulkoista kytkintä, kuten ajastinta, eikä sitä saa liittää virtapiiriin, jonka sähkölaitos säännöllisin väliajoin kytkee päälle/pois päältä.
- Kytke pistoke pistorasiaan vasta asennuksen jälkeen. Varmista, että laitteen verkkovirtakytkentä on hyvin ulottuvilla laitteen asennuksen jälkeen.
- Varmista, että huoneen ilmanvaihto on hyvä. Muiden kaasulla tai polttoaineilla toimivien laitteiden tai avotulien kehittämät höyryt tai savu eivät saa päästä tilaan ilmastointikanavien kautta.
- Jos virtajohto vaurioituu, sen saa sähkövaaran välttämiseksi vaihtaa vain valmistaja, valtuutettu huoltoliike tai vastaava ammattitaitoinen henkilö.
- Maksimitäyttömäärää 8 kg ei saa ylittää (ks. kappale "Ohjelmataulukko").
- Jos tekstiileissä on teollisten kemikaalien tahroja, niitä ei saa pestä laitteessa.
- Pyyhi mahdollinen laitteen ympärille kerääntynyt nukka ja muut materiaali jäämät pois.
- Älä käytä laitetta ilman sihtiä. Puhdista nukkasihhti ennen jokaista käyttökertaa ja jokaisen käyttökerran jälkeen.

- Älä kuivaa kuivausrummussa pesemättömiä vaatteita
- Tekstiilit, joissa on ruokaöljyä, asetonia, alkoholia, petrolia, kerosiinia, tahrainpoistoainetta, tärpättiä, vahoja ja vahanpoistoaineita on pestävä kuumassa vedessä käyttäen runsaasti pesuainetta, ennen kuin ne voidaan kuivata kuivausrummussa.
- Kuivausrummussa ei saa kuivata vaahtokumista valmistettuja tuotteita (lateksivaahdo), suihkumyrsyjä, vettähylykiä tekstiilejä, kumitettuja esineitä tai vaatteita eikä vaahtokumilla täytettyjä tyynyjä.
- Noudata huuhteluaineiden ja vastaavien tuotteiden käytössä aina tuotteen valmistajan ohjeita.
- Poista pyykeistä kaikki mahdolliset sytytyslähteet, kuten savukkeensytyttimet ja tulitikut.
- VAROITUS: Älä koskaan pysäytä kuivausrumpua ennen kuivausjakson päättymistä, ellet heti ota pyykkiä rummusta ja levitä sitä kuivumaan, jotta kuumuus haihtuu.
- Kytke laite pois toiminnasta ja irrota pistoke pistorasiasta ennen ylläpitotoimien aloittamista.

## 2. TURVALLISUUSOHJEET

### 2.1 Asennus

- Poista kaikki pakkausmateriaalit.
- Vaurioitunutta laitetta ei saa asentaa tai käyttää.
- Noudata koneen mukana toimitettuja ohjeita.
- Siirrä laitetta aina varoen, sillä se on raskas. Käytä aina suojakäsineitä ja suojaavia jalkineita.
- Laitetta ei saa asentaa tilaan tai käyttää tilassa, jossa lämpötila voi olla alle 5 °C tai yli 35 °C.
- Varmista, että laitteen asennuspaikan lattia on tasainen, vakaa, lämmönkestävä ja puhdas.
- Varmista riittävä ilmankierto laitteen ja lattian välissä.
- Laite tulee säilyttää pystyasennossa siirtämisen aikana.
- Laitteen takaosan pinta on asetettava seinää vasten.

- Kun laite on asetettu lopulliseen asennuspaikkaan, tarkista, että se on täysin tasapainossa vesivaakaa käyttäen. Säädä tarvittaessa laitteen säätöjalkoja.

### 2.2 Sähköliitäntä



#### **VAROITUS!**

Tulipalo- ja sähköiskuvaara.

- Kytke pistoke pistorasiaan vasta asennuksen jälkeen. Varmista, että laitteen verkkovirtakytkentä on ulottuvilla laitteen asennuksen jälkeen.
- Laite on kytkettävä maadoitettuun pistorasiaan.
- Varmista, että arvokilvessä olevat parametrit ovat verkkovirtalähteen sähköarvojen mukaisia.
- Kytke pistoke maadoitettuun pistorasiaan.

- Älä käytä jakorasioita tai jatkojohtoja.
- Älä vedä virtajohtosta pistoketta irrottaessasi. Vedä aina pistokkeesta.
- Älä koske virtajohtoon tai pistokkeeseen märillä käsillä.
- Tämä kodinkone vastaa Euroopan yhteisön direktiivejä.

## 2.3 Käyttö



### **VAROITUS!**

Ne voivat aiheuttaa henkilövahinkoja, sähköiskuja, tulipaloja, palovammoja tai laitteen vaurioitumisen.

- Tämä laite on tarkoitettu ainoastaan kotitalouskäyttöön.
- Älä kuivaa vaurioituneita (repeytyneitä, rispaantuneita) tekstiilejä, joissa on pehmusteita tai täytteitä.
- Kuivaa vain tekstiilejä, jotka voidaan kuivata kuivausrummussa. Noudata tekstiilien hoito-ohjemerkintöjä.
- Jos olet pessyt pyykit tahranpoistoaineella, suorita ylimääräinen huuhtelujakso ennen kuivausrummun käynnistämistä.
- Älä juo lauhdevettä/tislattua vettä tai valmista ruokaa lauhdevettä/tislattua vettä käyttäen. Se voi aiheuttaa terveysongelmia ihmisille ja eläimille.
- Älä istu tai seiso avoimen luukun päällä.
- Älä kuivaa kuivausrummussa täysin märkiä vaatteita.

## 2.4 Sisävalo



### **VAROITUS!**

Henkilövahingon vaara.

- Näkyvää LED-säteilyä, älä katso suoraan säteeseen.
- LED-valo on tarkoitettu rummun valaisemiseen. Kyseistä valoa ei voida käyttää uudelleen muihin valaisutarkoituksiin.
- Kun sisävalo on vaihdettava, ota yhteyttä valtuutettuun huoltoliikkeeseen.

## 2.5 Hoito ja puhdistus



### **VAROITUS!**

Virheellinen käyttö voi aiheuttaa henkilövahinkoja tai laitteen vaurioitumisen.

- Älä suihkuta vettä tai käytä höyryä laitteen puhdistamiseen.
- Puhdista laite kostealla pehmeällä liinalla. Käytä vain mietoja puhdistusaineita. Älä käytä hankausainetta, hankaavia pesulappuja, liuottimia tai metalliesineitä.
- Puhdista laite varoen, jotta jäähdytysjärjestelmä ei vaurioituisi.

## 2.6 Kompessorori



### **VAROITUS!**

Laite voi muutoin vaurioitua.

- Kuivausrummun kompressorori ja sen järjestelmä täytyvät erityisellä aineella, jossa ei ole fluoria ja klooria sisältävää hiilivetyä. Tämän järjestelmän on oltava tiivis. Järjestelmävaurio voi aiheuttaa vuodon.

## 2.7 Hävittäminen



### **VAROITUS!**

Henkilövahinko- tai tukehtumisvaara.

- Irrota laite sähköverkosta ja vedenjakelusta.
- Leikkaa virtajohto laitteen läheltä ja hävitä se.
- Poista luukun lukitus, jotta lapset ja eläimet eivät voisi jäädä kiinni rummun sisälle.
- Hävitä laite paikallisten kotitalouksien sähkö- ja elektroniikkalaiteromua (WEEE) koskevien määräyksien mukaisesti.

### 3. LAITTEEN KUVAUS

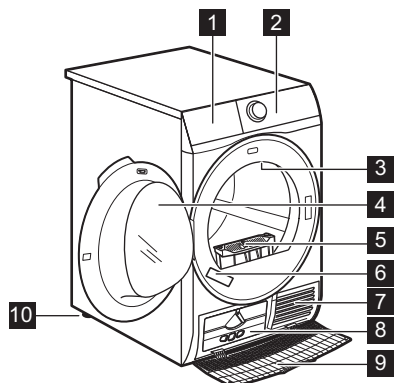

- 1 Tyhjennä vesisäiliö
- 2 Käyttöpaneeli
- 3 Sisävalo
- 4 Laitteen luukku
- 5 Filter
- 6 Arvokilpi
- 7 Tuuletusaukot
- 8 Lämmönvaihtimen kansi
- 9 Lämmönvaihtimen suojus
- 10 Säädettävä jalka

**i** Luukun kätisyyttä voidaan vaihtaa laitteen täyttämisen helpottamiseksi ja asentamisen helpottamiseksi. (katso erillinen esite).

### 4. KÄYTTÖPANEELI

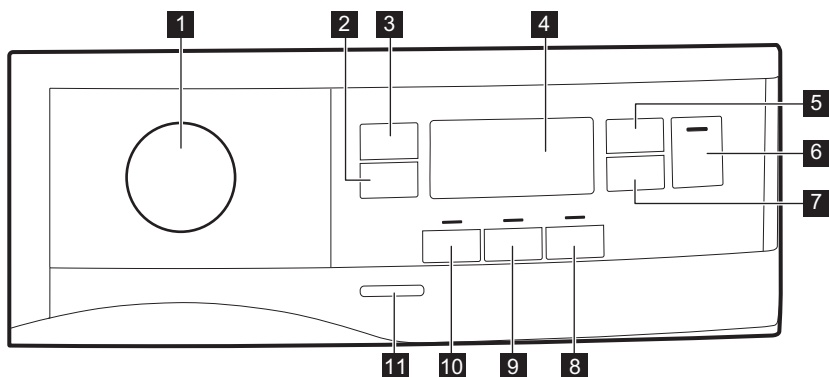

- 1 Ohjelmanvalitsin ja ● NOLLAA-kytkin
- 2 Extra Anticrease (Rypistymisenesto) -kosketuspainike
- 3 Dryness Level (Kuivuusaste) - kosketuspainike
- 4 Näyttö
- 5 Time Dry (Kuivusaika) - kosketuspainike
- 6 Start/Pause (Käynnistä/Tauko) - kosketuspainike
- 7 Delay Start (Ajastin) -kosketuspainike
- 8 End Alert (Äänimerkki) - kosketuspainike
- 9 Reverse Plus (S.vaihtoPlus) - kosketuspainike
- 10 Extra Silent -kosketuspainike
- 11 Päälle/pois-painike



Paina kosketuspainikkeita sormella symbolin alueella tai lisätoiminnon nimen kohdalla. Älä käytä käsineitä, kun käytät käyttöpaneelia. Varmista, että käyttöpaneeli on aina puhdas ja kuiva.

## 4.1 Näyttö

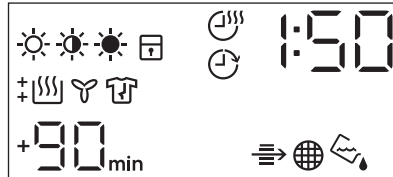

Näytön symboli	Symbolin kuvaus
	pyykkien kuivuustasot: Stryktorrt (Silityskuiva), Skåptorrt (Kaappikuiva), Extra Torrt (Erittäin Kuiva)
	Tidsinst. Torkning (Ajastettu kuivaus) -lisätoiminto toiminnassa
	Fördröjd Start (Ajastin) -lisätoiminto on toiminnassa
	merkkivalo: <i>Tarkista lämmönvaihdin</i>
	merkkivalo: <i>puhdistasihti</i>
	merkkivalo: <i>tyhjennä vesisäiliö</i>
	lapsilukko on toiminnassa
	virheellinen valinta tai nappi on ● "Nollaa"-asennossa
	merkkivalo: <i>kuivausvaihe</i>
	merkkivalo: <i>jäähdytysvaihe</i>
	merkkivalo: <i>rypistymisenestovaihe</i>
1 : 50	ohjelman kesto
+30 <sub>min.</sub> , +60 <sub>min.</sub> , +90 <sub>min.</sub> , +2h	rypistymisenestovaiheen oletuksen lisä: +30min, +60min, +90min, +2h)



Näytön symboli	Symbolin kuvaus
: 10 - 2 : 00	Tidsinst. Torkning (Ajastettu kuivaus) -ohjelman valinta (10 min - 2 h)
1h - 20h	Fördröjd Start (Ajastin) -ohjelman valinta (1 h - 20 h)

## 5. OHJELMATAULUKKO

Ohjelma	Täyttömäärä 1)	Ominaisuudet / Tekstiilityyppi
 2) Cotton (Puuvilla) <b>Eco</b>	<b>8 kg</b>	Puuvillatekstiilit - Kaappikuiva /  
Cotton (Puuvilla)	<b>8 kg</b>	Puuvillatekstiilit. Ohjelma päivitetäiseen käyttöön. /  
Synthetic (Siliävät)	<b>3,5 kg</b>	Tekokuidut tai sekoitekuidut. /   
Delicates (Hellävarainen)	<b>4 kg</b>	Arkalaatuiset tekstiilit, kuten viskoosi, raion, akryyli ja niiden seokset. /   
Duvet (Peitot)	<b>3 kg</b>	Tavalliset tai parivuoteen peitot ja tyynyt (höyhen-, untuva- tai synteettisellä täytteellä). /   
Refresh (Raikastus)	<b>1 kg</b>	Säilössä olleiden tekstiilien raikastus.
Silk (Silkki) 	<b>1 kg</b>	Käsinpestävien silkkivaatteiden hellävarainen kuivaus. /   

Ohjelma	Täyttömäärä 1)	Ominaisuudet / Tekstiilityyppi
Wool (Villa)  	1 kg	<p>Villavaatteet. Hellävarainen kuivaus käsinpesäville villavaatteille. Poista pyykkit välittömästi ohjelman päätyttyä.</p> <div style="text-align: center;">  <p><b>WOOL HAND WASH SAFE</b></p> </div> <p>Tämän koneen villan kuivausohjelma on The Woolmark Company -yhtiön hyväksymä merkillä «käsinpesu» varustettujen villatekstiilien kuivaamiseen, kun vaatteet kuivataan tämän koneen valmistajan ohjeiden mukaisesti. Noudata tekstiilin hoito-ohjemerkitöjen muita pyykinpesuohjeita. M1525 Woolmark-symboli on lukuisten eri maiden sertifiointimerkki.</p>
Outdoor (Ulkoilupuvut) 	2 kg	<p>Ulkovaatteet, tekniset, urheilu-kankaat, vettä hylkivät ja hengittävät takit, irrotettavalla fleec-paidalla tai sisäosalla varustetut ulkoilutakit. Voidaan kuivata kuivausrummussa.</p>
Denim (Farmarit)	4 kg	<p>Vapaa-ajanvaatteet, esim. farmarit, college-paidat, joissa on eripaksuisia kohtia (esim. kaulukset, hihansuut ja saumat).</p>
Bedlinen (Vuodevaatteet) <b>XL</b>	4,5 kg	<p>Jopa kolme vuodevaatesettiä, joista yksi voi olla kahden hengen setti.</p>
Mixed (Mix) <b>XL</b>	6 kg	<p>Sekapyykki (puuvilla, puuvillan ja tekokuidun seokset ja tekokuitu).</p>

1) Maksimipaino viittaa kuivaan pyykkiin.

2)  Cotton (Puuvilla) Cupboard Dry (Kaappikuiva) -ohjelma on "Standardi puuvillaohjelma". Sopii määrän normaalin puuvillapyykin kuivaukseen. Energiankulutuksen kannalta tehokkain määrän puuvillapyykin kuivausohjelma.

## 6. LISÄTOIMINNOT

### 6.1 Extra Anticrease (Rypistymisenesto)

Pidentää kuivausohjelman lopussa olevaa rypistymisenestovaihetta 30, 60, 90 minuutilla tai 2 tunnilla. Tämä toiminto vähentää rypyyä. Pyykit voidaan ottaa pois koneesta rypistymisenestovaiheen aikana.

### 6.2 Dryness Level (Kuivuusaste)

Tämä toiminto lisää pyykin kuivuustasoa. Valittavissa on kolme asetusta:

-  Extra Dry (Erittäin Kuiva)
-  Cupboard Dry (Kaappikuiva)
-  Iron Dry (Silityskuiva)

### 6.3 Time Dry (Kuivausaika)





Voit asettaa ohjelman keston 10 minuutin ja 2 tunnin välillä. Vaadittu kesto on suhteessa laitteen pyykkimäärään.

 Suosittelemme, että asetat lyhyen keston pienille pyykkimäärille tai kuivatessasi vain yhtä tekstiiliä.

### 6.4 Time Dry (Kuivausaika) virta Wool (Villa) ohjelmat

Lisätoiminto sopii Wool (Villa)-ohjelmaan lopullisen kuivuustason säätöä varten.

### 6.8 Lisätoiminnot-taulukko

Ohjelmat <sup>1)</sup>	Dryness Level (Kuivuusaste)	Extra Anticrease (Rypistymisenesto)	Extra Silent	Reverse Plus (S.vaihtoPlus)	Time Dry (Kuivausaika)
	  				
 Cotton (Puuvilla) <b>Eco</b>	■	■			

### 6.5 End Alert (Äänimerkki)

Äänimerkki aktivoituu:

- ohjelman päättyessä
- rypistymisenestovaiheen alussa ja lopussa
- vaiheen keskeytys.

Oletusarvona äänimerkki on aina käytössä. Tämän toiminnon avulla äänimerkki voidaan ottaa käyttöön tai poistaa käytöstä.





 Voit aktivoida End Alert (Äänimerkki)-lisätoiminnon kaikkiin ohjelmiin.

### 6.6 Reverse Plus (S.vaihtoPlus)

Lisää rummun kääntymistiheyttä pyykkien sotkeutumisen vähentämiseksi. Tasaisempaa kuivaustulosta varten ja rypyyjen vähentämiseksi. Suositellaan suurille tai pitkille tekstiileille (esim. lakanat, housut, pitkät mekot).

### 6.7 Extra Silent

Laitte toimii alhaisella äänitasolla vaikuttamatta kuivaustulokseen. Laitte toimii hitaasti ja ohjelman keston on pitempi.

Ohjelmat <sup>1)</sup>	Dryness Level (Kui- vuusaste)			Extra Anti- crease (Rypis- tymise- nesto)	Extra Silent	Rever- se Plus (S.vaih- toPlus)	Time Dry (Kui- vausai- ka)
Cotton (Puuvilla)	■	■	■	■	■	■	■
Synthetic (Siliävät)	■	■	■	■	■	■	■
Delicates (Hellävarai- nen)		■		■			
Duvet (Peitot)		■					
Refresh (Raikastus)				■			
Silk (Silkki) 		■		■			
Wool (Villa)  							■ 2)
Outdoor (Ulkoilupuvut) 		■					
Denim (Farmarit)	■	■		■		■	
Bedlinen (Vuodevaat- teet) <b>XL</b>	■	■	■	■		■	
Mixed (Mix) <b>XL</b>	■	■		■		■	■

1) Ohjelman asettamisen yhteydessä voit asettaa 1 tai useamman lisätoiminnon. Voit kytkeä ne toimintaan tai pois toiminnasta painamalla vastaavaa kosketuspainiketta.

2) Katso kappale LISÄTOIMINNOT: Ylle (Villa) -ohjelman Tidsinst. Torkning (Ajustettu kuivaus)

## 7. LAITTEEN ASETUKSET

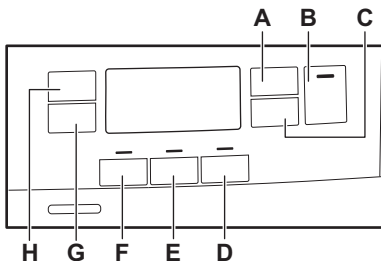

- A. Time Dry (Kuivausaika) - kosketuspainike
- B. Start/Pause (Käynnistä/Tauko) - kosketuspainike
- C. Delay Start (Ajastin) -kosketuspainike

- D. End Alert (Äänimerkki) - kosketuspainike
- E. Reverse Plus (S.vaihtoPlus) - kosketuspainike
- F. Extra Silent -kosketuspainike
- G. Extra Anticrease (Rypistymisenesto) -kosketuspainike
- H. Dryness Level (Kuivuusaste) - kosketuspainike

### 7.1 Lapsilukko

Tämä lisätoiminto estää lapsia leikkimästä laitteella ohjelman ollessa käynnissä. Kosketuspainikkeet on lukittu.

Ainoastaan virtapainike toimii.

## Lapsilukko-lisätoiminnon kytkeminen toimintaan:

1. Kytke laite toimintaan painamalla virtapainiketta.
2. Paina ja pidä alhaalla kosketuspainiketta (D) muutaman sekunnin ajan.

Lapsilukon merkkivalo syttyy.



- i** Lapsilukko voidaan poistaa käytöstä ohjelman ollessa käynnissä. Paina ja pidä alhaalla samoja kosketuspainikkeita, kunnes lapsilukon merkkivalo sammuu. Lapsilukko-toiminto ei ole käytettävissä 8 sekuntiin laitteen päälle kytkemisen jälkeen.

## 7.2 Jäljelle jäävän kosteustason säätäminen

Jäljelle jäävän kosteustason oletusasetuksen muuttaminen:



1. Kytke laite toimintaan painamalla virtapainiketta.
2. Odota noin 8 sekuntia.
3. Paina ja pidä alhaalla painikkeita (F) ja (E) samanaikaisesti.



Jokin seuraavista merkkivaloista syttyy:



- -  - maksimaalinen kuivuus
  - -  - pyykin suurempi kuivuus
  - -  - pyykin vakiokuivuus
4. Paina ja pidä alhaalla painiketta (F) ja (E) uudelleen, kunnes oikean tason merkkivalo syttyy.
  5. Viiden sekunnin jälkeen näyttö palaa normaaliin tilaan.

Kuivuustaso

Näytön symboli

-  - maksimaalinen kuivuus 

-  - pyykin suurempi kuivuus 

-  - pyykin vakiokuivuus 

## 7.3 Vesisäiliön merkkivalo

Vesisäiliön merkkivalo palaa oletuksena. Se syttyy, kun ohjelma päättyy tai kun vesisäiliön tyhjennys on tarpeen.

- i** Jos "tyhjennyssarja" asennetaan (lisävaruste), laite tyhjentää vesisäiliön automaattisesti. Tässä tapauksessa suosittelemme vesisäiliön merkkivalon pois päältä kytkemistä.

## Vesisäiliön merkkivalon kytkeminen pois päältä:

1. Kytke laite toimintaan painamalla virtapainiketta.
2. Odota noin 8 sekuntia.
3. Paina ja pidä alhaalla kosketuspainikkeita (H) ja (G) samanaikaisesti.

Näytössä näkyy jokin seuraavista:

- Näytössä näkyy "Pois". Viiden sekunnin jälkeen näyttö palaa normaaliin tilaan.
- Näytössä näkyy "Päällä". Viiden sekunnin jälkeen näyttö palaa normaaliin tilaan.

# 8. KÄYTTÖÖNOTTO

- i** Takarummun pakkaus poistuu automaattisesti, kun kuivausrumpu käynnistetään ensimmäistä kertaa. Laitteesta voi tällöin kuulua ääntä.

Ennen laitteen ensimmäistä käynnistyskertaa:

- Puhdista kuivausrummun rumpu kostealla liinalla.
- Käynnistä lyhyt ohjelma (esim. 30 minuuttia) pyykin ollessa kosteaa.



Kuivausohjelman alussa (ensimmäiset 3-5 min) laitteesta voi kuulua hieman kovempi ääni. Tämä johtuu kompressorin käynnistymisestä. Tämä on normaalia kompressorilla toimivissa laitteissa (esim. jääkaapit ja pakastimet).

## 9. PÄIVITTÄINEN KÄYTTÖ

### 9.1 Ohjelman käynnistäminen ilman ajastusta

1. Valmistelee pyykki ja täytä laite.



#### HUOMIO!

Varmista, ettei pyykki jää laitteen luukun ja kumitiivisteiden väliin luukun sulkemisen yhteydessä.

2. Kytke laite toimintaan painamalla virtapainiketta.
3. Aseta oikea ohjelma ja lisätoiminnot pyykin lajin mukaan.

Ohjelman kesto näkyy näytössä.



Näkyvissä oleva kuivausaika viittaa 5 kg:n Puuvilla- ja Farmarit-ohjelmiin. Muissa ohjelmissa kuivausaika viittaa suositeltuihin täyttömääriin. Jos 5 kg:n paino ylitetään, Puuvilla- ja Farmarit-ohjelmien kuivausaika on pitempi.

4. Paina Start/Pause (Käynnistä/ Tauko)-kosketuspainiketta. Ohjelma käynnistyy.

### 9.2 Ohjelman käynnistäminen ajastuksella

1. Aseta oikea ohjelma ja lisätoiminnot pyykin lajin mukaan.
2. Paina ajastimen painiketta toistuvasti, kunnes haluamasi viive näkyy näytössä.



Voit asettaa ohjelman käynnistymään 1 tunnin ja 20 tunnin välisellä viiveellä.

3. Paina Start/Pause (Käynnistä/ Tauko)-kosketuspainiketta. Näytössä näkyy ajastimen ajanlaskenta. Kun asetettu aika on kulunut loppuun, ohjelma käynnistyy.

### 9.3 Ohjelman muuttaminen

1. Kytke laite pois toiminnasta painamalla virtapainiketta.
2. Kytke laite toimintaan painamalla virtapainiketta.
3. Valitse ohjelma.

### Vaihtoehtoisesti:

1. Kierrä valitsin ● "Nollaa"-asentoon.
2. Odota yhden sekunnin ajan. Näytössä näkyy — — —.
3. Valitse ohjelma.

### 9.4 Ohjelman päättyessä

Kun ohjelma on päättynyt:





- Laitteesta kuuluu jaksottainen äänimerkki.
- Näytössä näkyy
- Merkkivalo palaa.
- Suodattimen ja säiliön merkkivalot voivat syttyä.
- Merkkivalo Start/Pause (Käynnistä/ Tauko) palaa.

Laitte toimii rypistymisenestovaiheella edelleen 30 minuuttia tai sitä kauemmin, jos Extra Anticrease (Rypistymisenesto)-lisätoiminto on kytketty päälle (ks. luku *Lisätoiminto - Extra Anticrease (Rypistymisenesto)*).

Rypistymisenestovaihe vähentää rypistymistä.

Voit poistaa pyykin ennen kuin rypistymisenestovaihe on päättynyt. Suosittelemme parempien tuloksien saavuttamiseksi, että pyykit poistetaan vasta sitten, kun toiminto on lähes päättynyt.

Kun rypistymisenestovaihe on päättynyt:

- Näytössä näkyy edelleen  :  
  - Merkkivalo  on pois päältä.
  - Suodattimen ja säiliön merkkivalot jäävät palamaan.
  - Start/Pause (Käynnistä/Tauko) sammuu.
1. Kytke laite pois toiminnasta painamalla virtapainiketta.
  2. Avaa laitteen luukku.
  3. Ota pyykki pois koneesta.

## 10. VIHJEITÄ JA NEUVOJA

### 10.1 Pyykin valmisteleminen

- Sulje vetoketjut.
- Sulje untuvapeittojen kiinnittimet.
- Siteitä tai nauhoja (esim. esiliinan nauhat) ei saa kuivata irrallaan. Sido ne ennen ohjelman käynnistämistä.
- Tyhjennä kaikki taskut.
- Kun vaatteiden sisällä on puuvillakerros, käännä ne nurinpäin. Puuvillakerroksen on oltava ulospäin.
- Aseta aina käsiteltävään pyykkiin sopiva ohjelma.
- Älä sekoita vaaleita ja tummia vaatteita.
- Vähennä tekstiilien kutistumista valitsemalla puuvilla-, jersey- tai trikoovaatteisiin sopiva ohjelma.

### 4. Sulje laitteen luukku.



Puhdista aina sihti ja tyhjennä vesisäiliö ohjelman päätyttyessä.

### 9.5 Valmiustila-toiminto





Energiankulutuksen vähentämiseksi tämä toiminto kytkee laitteen automaattisesti pois toiminnasta:

- 5 minuutin kuluttua, jos ohjelmaa ei käynnistetä.
- 5 minuutin kuluttua ohjelman päättymisestä.



Aika vähenee 30 sekuntiin, jos valitsin on ● "Nollaa"-asennossa.

- Älä ylitä Ohjelmat-luvussa annettua tai näytössä näkyvää maksimitäyttömäärää.
- Kuivaa ainoastaan kuivausrummussa kuivattavia tekstiilejä. Katso soveltuvuus tekstiilin hoito-ohjemerkinästä.
- Suuria ja pieniä kappaleita ei saa kuivata yhdellä kertaa. Pienet vaatekappaleet voivat jäädä suurien kappaleiden sisään, jolloin ne jäävät kosteiksi.

Tekstiilin merkintä	Kuvaus
	Kuivausrummussa kuivattava tekstiili.
	Kuivausrummussa korkeissa lämpötiloissa kuivattava tekstiili.
	Kuivausrummussa vain alhaisissa lämpötiloissa kuivattava tekstiili.
	Tekstiili, jota ei saa kuivata kuivausrummussa.

# 11. HOITO JA PUHDISTUS

## 11.1 Sihdin puhdistaminen

1.

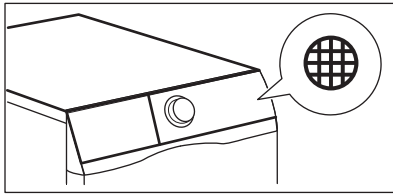

2.

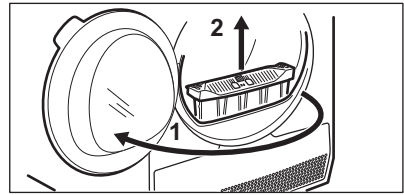

3.

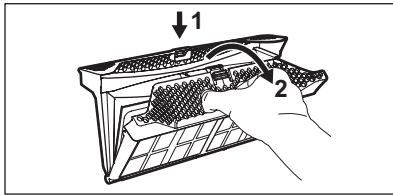

4.

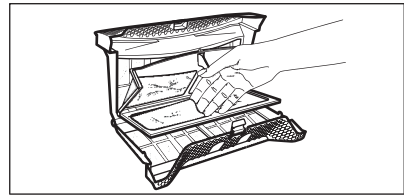

5. 1)

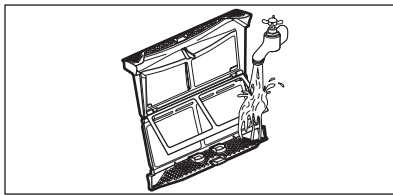

6.

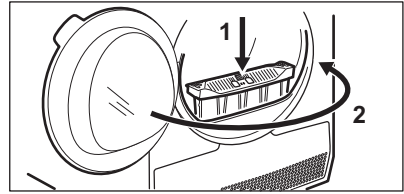

1) Puhdista sihti tarvittaessa lämpimällä hanavedellä tai harjalla ja/tai imurilla.

## 11.2 Vesisäiliön tyhjentäminen

1.

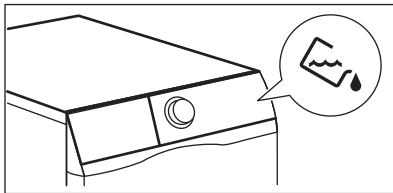

2.

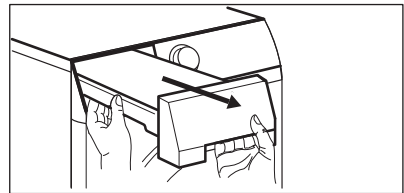

3.

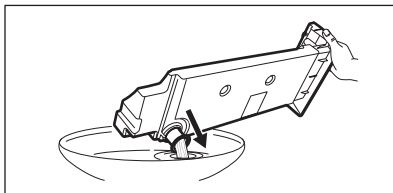

4.

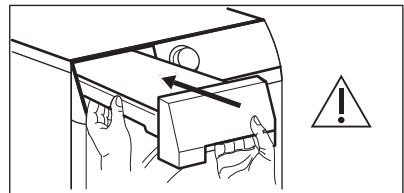



- i** Voit käyttää vesisäiliön vettä tislattun veden sijasta (esim. höyröilykseen). Poista liat suodattimella ennen veden käyttämistä.

### 11.3 Lämmönvaihtimen puhdistaminen

1.

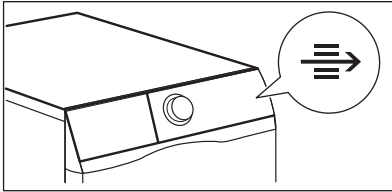

2.

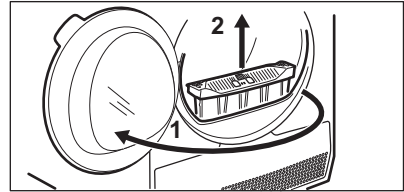

3.

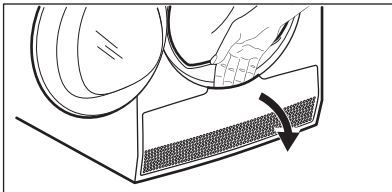

4.

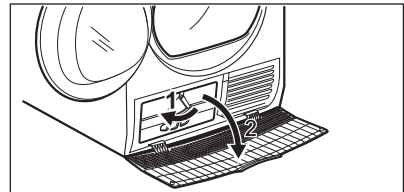

5.

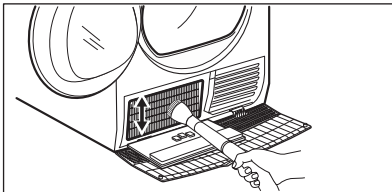

6.

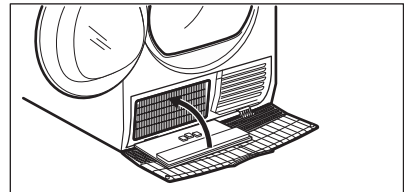

7.

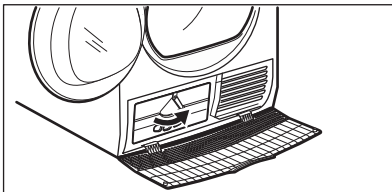

8.

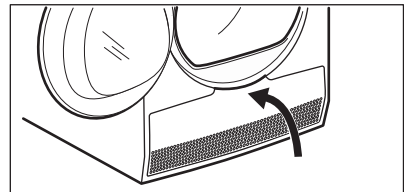

9.

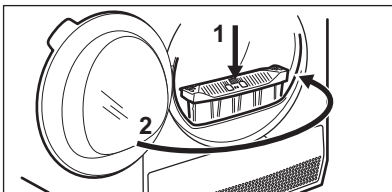

**HUOMIO!**

Metallipintaan ei saa koskea paljain käsin.  
Henkilövahingon vaara.  
Käytä suojakäsineitä.  
Puhdista varoen, jotta metallipinta ei vaurioidu.

**11.4 Rummun puhdistaminen****VAROITUS!**

Irrota laite sähköverkosta ennen sen puhdistamista.

Puhdista rummun sisäosa ja sen nostimet miedolla pesuaineella. Kuivaa puhdistetut pinnat pehmeällä liinalla.

**HUOMIO!**

Älä puhdista rumpua hankausaineilla tai teräsvillalla.

**11.5 Käyttöpaneelin ja ulkokuoren puhdistaminen**

Puhdista käyttöpaneeli ja ulkokuori miedolla pesuaineella.

Käytä kosteaa liinaa. Kuivaa puhdistetut pinnat pehmeällä liinalla.

**HUOMIO!**

Älä käytä kalusteiden puhdistusaineita tai puhdistusaineita, jotka voivat aiheuttaa korroosiota.

**11.6 Tuuletuskanavien puhdistaminen**

Poista tuuletuskanaviin kerääntynyt nukka pölynimurilla.

**12. VIANMÄÄRITYS**

<b>Problem</b>	<b>Mahdollinen ratkaisu</b>
Laite ei kytkeydy toimintaan.	Varmista, että pistoke on kiinnitetty pistorasiaan.
	Tarkista asunnon sähkötaulun sulake (sulakekaapista).
Pesuohjelma ei käynnisty.	Paina painiketta Start/Pause (Käynnistä/Tauko).
	Tarkista, että laitteen ovi on suljettu.
Laitteen luukkua ei voi sulkea.	Tarkista, että sihti on asetettu oikein paikalleen.
	Varmista, ettei pyykki jää laitteen luukun ja kumitiivisteiden väliin.
Laite pysähtyy toiminnan aikana.	Tarkista, että vesisäiliö on tyhjä. Käynnistä ohjelma painamalla uudelleen painiketta Start/Pause (Käynnistä/Tauko).
	Täyttömäärä on liian pieni, lisää pyykkiä tai käytä Time Drying (Ajastettu kuivaus)-ohjelmaa.
Ohjelman kesto on liian pitkä tai kuivaustulos on heikko. <sup>1)</sup>	Varmista, että pyykin paino sopii ohjelman keston.
	Varmista, että sihti on puhdas.

Problem	Mahdollinen ratkaisu
	Pyykki on liian märkää. Linkoa pyykki uudelleen pesukoneessa.
	Varmista, että huoneenlämpötila on yli +5 °C ja alle +35 °C. Optimaalinen huoneenlämpötila on 19 °C - 24 °C.
	Aseta Time Drying (Ajastettu kuivaus) tai Extra Dry (Erittäin Kuiva) -ohjelma. <sup>2)</sup>
Näytössä näkyy — — —.	Jos haluat asettaa uuden ohjelman, kytke laite pois toiminnasta ja uudelleen toimintaan.
	Varmista, että lisätoiminnot sopivat valittuun ohjelmaan.
Näytössä näkyy virhekoodi (esim. E51).	Kytke laite pois toiminnasta ja toimintaan. Käynnistä uusi ohjelma. Jos ongelma toistuu, ota yhteys huoltoliikkeeseen.

1) Ohjelma päättyy automaattisesti enintään 5 tunnin kuluttua.

2) Jotkin kohdat voivat jäädä kosteiksi suurikokoisia kappaleita kuivatessa (esim. lakanat).

## 12.1 Jos kuivaustulos ei ole hyvä.

- Asetettu ohjelma oli virheellinen.
- Sihti on tukossa.
- Lämmönvaihdin on tukkiutunut.
- Laitteessa oli liikaa pyykkiä.
- Rumpu on likainen.
- Johtavuusanturin virheellinen asetus (ks. parempi asetus kappaleesta

*"Asetukset - Jäljelle jäävän pyykin kosteustason säätäminen")*.

- Tuuletusaukot ovat tukossa.
- Huoneenlämpötila on liian alhainen tai korkea (optimaalinen huoneenlämpötila 19 °C - 24 °C)

## 13. TEKNISET TIEDOT

Korkeus x leveys x syvyys	850 x 600 x 630 mm (enintään 665 mm)
Maksimisyvyys laitteen luukun ollessa auki	1100 mm
Maksimileveys laitteen luukun ollessa auki	950 mm
Säädettävä korkeus	850 mm (+ 15 mm - jalkojen säätö)
Rummun tilavuus	118 l
Maksimitäyttömäärä	8 kg
Jännite	230 V
Taajuus	50 Hz

Kokonaisteho	900 W
Energiatehokkuusluokka	<b>A++</b>
Energiankulutus <sup>1)</sup>	<b>1,99 kWh</b>
Vuosittainen energiankulutus <sup>2)</sup>	235 kWh
Päälle jätetyn tilan tehoabsorptio	0,13 W
Pois toiminnasta tilan tehoabsorptio	0,13 W
Käyttötapa	Kotitalous
Sallittu ympäristön lämpötila	+ 5 °C - + 35 °C
Suojakansi takaa kiinteiden hiukkasten ja kosteuden suojaustason, lukuun ottamatta kuitenkin matalajännitteisiä laitteita, joissa ei ole kosteussuojaa	<b>IPX4</b>
Tämä tuote sisältää ilmatiiviisti suljettua fluorattuja kasviuonekaasuja	
Kaasun nimike	R134a
Paino	0,300 kg
Lämmityspotentiaali (GWP)	1430

1) Standardin EN 61121 mukaisesti. 8kg puuvillapyykkiä, linkousnopeus 1000 kierr./min.

2) Energiankulutus vuodessa yksikössä kWh, perustuu standardin puuvillaohjelman 160 kiuvauskierrokseen täydellä ja osittaisella täyttömäärällä, ja vähän energiaa kuluttavien tilojen energiankulutus. Kierroksen todellinen energiankulutus riippuu laitteen käyttötavasta (MÄÄRÄYS (EU) Nro 392/2012).

### 13.1 Kulutusarvot

Ohjelma	Linkousnopeus / jäännöskosteus	Kuivausaika	Energiankulutus
Cotton (Puuvilla) 8 kg			
Cupboard Dry (Kaappikuiva)	1400 kierrosta/min 50%	130 min.	1,67 kWh
	1000 kierrosta/min 60%	154 min.	1,99 kWh
Iron Dry (Silityskuiva)	1400 kierrosta/min 50%	97 min.	1,21 kWh
	1000 kierrosta/min 60%	118 min.	1,51 kWh
Synthetic (Siliävät) 3,5 kg			
Cupboard Dry (Kaappikuiva)	1200 kierrosta/min 40%	55 min.	0,60 kWh
	800 kierrosta/min 50%	67 min.	0,75 kWh

# 14. PIKAOPAS

## 14.1 Päivittäinen käyttö

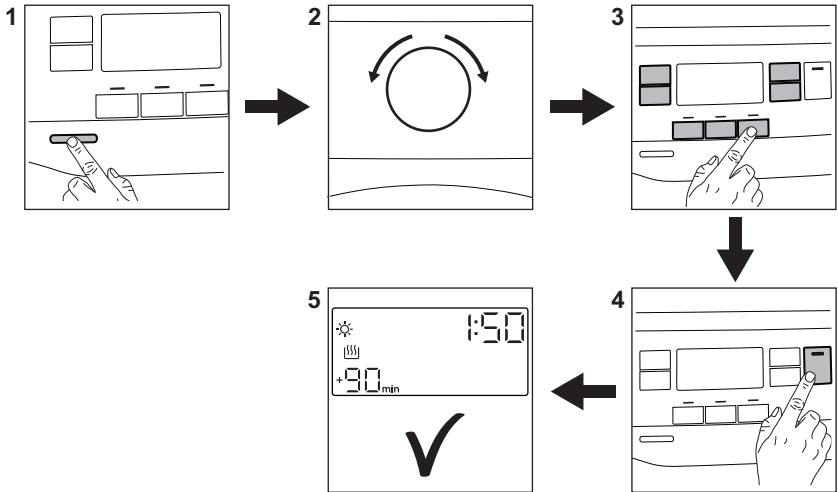

1. Kytke laite toimintaan painamalla virtapainiketta.
2. Valitse haluamasi ohjelma ohjelmanvalitsimella.
3. Ohjelman asettamisen yhteydessä voit asettaa 1 tai useamman erikoislisätoiminnon. Kytke lisätoiminto toimintaan tai pois toiminnasta koskettamalla vastaavaa painiketta.
4. Käynnistä ohjelma koskettamalla **Käynnistä/Tauko**-painiketta.
5. Laite käynnistyy.

## 14.2 Sihdin puhdistaminen

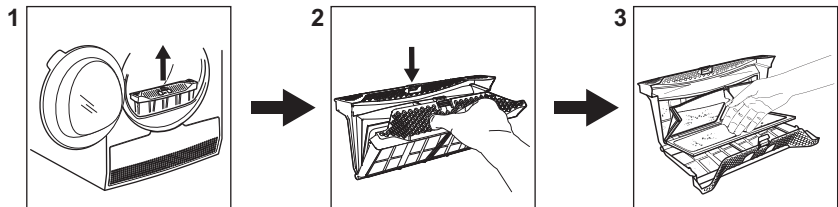

Sihdin symboli  syttyy näyttöön kunkin ohjelman päätyttyä ja sihti on puhdistettava.

## 14.3 Ohjelmataulukko

Ohjelma	Täyttömäärä 1)	Ominaisuudet / Tekstiilityyppi
 Cotton (Puuvilla) <b>Eco</b>	<b>8 kg</b>	Puuvillatekstiilit - Kaappikuiva / ☺☺☐
Cotton (Puuvilla)	<b>8 kg</b>	Puuvillatekstiilit. Ohjelma päivittäiseen käyttöön. / ☺☺☐
Synthetic (Siliävät)	<b>3,5 kg</b>	Tekokuidut tai sekoitekuidut. / ☺☺☺☐
Delicates (Hellävarainen)	<b>4 kg</b>	Arkalaatuiset tekstiilit, kuten viskoosi, raion, akryyli ja niiden seokset. / ☺☺☺☐
Duvet (Peitot)	<b>3 kg</b>	Tavalliset tai parivuoteen peitot ja tyynyt (höyhen-, untuva- tai synteettisellä täytteellä). / ☺☺☺☐
Refresh (Raikastus)	<b>1 kg</b>	Säilössä olleiden tekstiilien raikastus.
Silk (Silkki) 	<b>1 kg</b>	Käsinpestävien silkivaatteiden hellävarainen kuivaus. / ☺☺☺☐
Wool (Villa) 	<b>1 kg</b>	Villavaatteet. Hellävarainen kuivaus käsinpestäville villavaatteille. Poista pyykkiä välittömästi ohjelman päätyttyä.
Outdoor (Ulkoilupuvut) 	<b>2 kg</b>	Ulkovaatteet, tekniset, urheilu-kankaat, vettä hylkivät ja hengittävät takit, irrotettavalla fleec-paidalla tai sisäosalla varustetut ulkoilutakit. Voidaan kuivata kuivausrummussa. / ☺☺☺☐
Denim (Farmarit)	<b>4 kg</b>	Vapaa-ajanvaatteet, esim. farmarit, college-paidat, joissa on eripaksuisia kohtia (esim. kaulukset, hihansuut ja saumat). / ☺☺☺☐
Bedlinen (Vuodevaatteet) <b>XL</b>	<b>4,5 kg</b>	Jopa kolme vuodevaatesettiä, joista yksi voi olla kahden hengen setti. / ☺☺☺☐
Mixed (Mix) <b>XL</b>	<b>6 kg</b>	Sekapyykki (puuvilla, puuvillan ja tekokuidun seokset ja tekokuitu). / ☺☺☺☐

1) Maksimipaino viittaa kuivaan pyykkiin.

## 15. YMPÄRISTÖNSUOJELU

Kierrätä materiaalit, jotka on merkitty merkillä . Kierrätä pakkaus laittamalla se asianmukaiseen kierrätysastiaan. Suojele ympäristöä ja ihmisten terveyttä

kierrättämällä sähkö- ja elektroniikkaromut. Älä hävitä merkillä  merkittyjä kodinkoneita kotitalousjätteen mukana. Palauta tuote paikalliseen

kierrätyskeskukseen tai ota yhteyttä paikalliseen viranomaiseen.

# INNEHÅLL

1. SÄKERHETSINFORMATION.....	25
2. SÄKERHETSINSTRUKTIONER.....	27
3. PRODUKTBESKRIVNING.....	29
4. KONTROLLPANEL.....	29
5. PROGRAMÖVERSIKT.....	31
6. TILLVALSFUNKTIONER.....	32
7. INSTÄLLNINGAR.....	34
8. FÖRE FÖRSTA ANVÄNDNING.....	35
9. DAGLIG ANVÄNDNING.....	35
10. RÅD OCH TIPS.....	36
11. SKÖTSEL OCH RENGÖRING.....	37
12. FELSÖKNING.....	40
13. TEKNISKA DATA.....	41
14. SNABBGUIDE.....	42

## VI TÄNKER PÅ DIG

Tack för att du köpt en Electrolux-produkt. Du har valt en produkt som för med sig årtionden av yrkeserfarenhet och innovation. Genial och elegant har den utformats med dig i åtanke. Så när du än använder den kan du känna dig trygg med att veta att du får fantastiska resultat varje gång.

Välkommen till Electrolux.

**Besök vår webbplats för att:**



Få användningsråd, broschyrer, felsökningshjälp och serviceinformation:  
**[www.electrolux.com/webselfservice](http://www.electrolux.com/webselfservice)**



Registrera din produkt för bättre service:  
**[www.registerelectrolux.com](http://www.registerelectrolux.com)**



Köpa tillbehör, förbrukningsvaror och originalreservdelar till din produkt:  
**[www.electrolux.com/shop](http://www.electrolux.com/shop)**

## KUNDTJÄNST OCH SERVICE

Vi rekommenderar att originalreservdelar används.

Ha följande uppgifter till hands när du kontaktar serviceavdelningen: Modell, PNC, serienummer.

Informationen står på typskylten.

 Varnings-/viktig säkerhetsinformation

 Allmän information och tips

 Miljöinformation

Med reservation för ändringar.



# 1. ⚠ SÄKERHETSINFORMATION

Läs noga de bifogade instruktionerna före installation och användning av maskinen. Tillverkaren är inte ansvarig för eventuella personskador eller andra skador som uppkommit som ett resultat av felaktig installation eller användning. Förvara alltid bruksanvisningen på en säker och tillgänglig plats för framtida bruk.



- Läs igenom säkerhetsanvisningarna.

## 1.1 Säkerhet för barn och handikappade



### WARNING!

Risk för kvävning, skador eller permanent invaliditet.

- Denna produkt kan användas av barn från 8 års ålder och uppåt, och av personer med nedsatt fysisk, sensorisk eller mental förmåga, samt personer med bristande erfarenhet och kunskap, om de övervakas eller instrueras beträffande hur produkten används på ett säkert sätt och förstår de risker som är förknippade med användningen.
- Låt inte barn leka med produkten.
- Barn under 3 år ska inte vistas i närheten utan ständig uppsikt.
- Håll allt förpackningsmaterial utom räckhåll för barn och kassera det på lämpligt sätt.
- Tvättmedel ska förvaras utom räckhåll för barn.
- Håll barn och husdjur borta från produkten när luckan är öppen.
- Om apparaten har ett barnlås, måste detta aktiveras.
- Barn får inte utföra städning och underhåll av apparaten utan uppsikt.

## 1.2 Allmän säkerhet

- Ändra inte produktens specifikationer.
- Om torktummlaren ska ställas ovanpå en tvättmaskin, använd staplingsatts. Staplingsatts som finns att

köpa hos en auktoriserad återförsäljare, kan bara användas med maskinen som angivits i anvisningarna som medföljer tillbehöret. Läs dem noga före installation (se installationsbladet).

- Maskinen kan installeras fristående eller under en köksbänk med rätt utrymme (se installationsbladet).
- Produkten får inte placeras bakom en låsbar dörr, en skjutdörr eller en dörr med gångjärnen på motsatt sida så att produkten inte kan öppnas helt.
- Ventilationsöppningarna i botten får ej täppas igen av en matta eller annat som ligger på golvet.
- **WARNING:** Produkten får inte tillföras via en extern kopplingsanordning, såsom timer, eller anslutas till en krets som regelbundet slås på och av med ett verktyg.
- Anslut stickkontakten till eluttaget endast i slutet av installationen. Se till att stickkontakten är åtkomlig efter installation.
- Se till att du har god ventilation i rummet för att undvika att gaser sugas tillbaka in i rummet från produkter som använder gas eller andra bränslen, exempelvis öppna spisar.
- Om nätsladden är skadad måste den bytas av tillverkaren, tillverkarens auktoriserade servicecenter eller personer med motsvarande utbildning, för att undvika elektrisk fara.
- Överskrid inte den angivna maximala tvättmängden 8 kg (se avsnittet "Programöversikt").
- Använd inte produkten om objekt har blivit nedsmutsade med kemikalier.
- Skrapa bort ludd eller annat från förpackningen som har samlats runt produkten.
- Använd inte produkten utan något filter. Rensa luddfiltret före eller efter varje användningstillfälle.
- Torka inte otvättade plagg i torktummlaren.
- Plagg som har fläckar av matolja, aceton, alkohol, bensin, fotogen, fläckborttagningsmedel, terpentin, vax och vaxborttagningsmedel skall tvättas i varmt

vatten med extra mycket tvättmedel innan de torkas i torktumlaren.

- Torka inte tvätt som innehåller skumgummi (latex), duschmössor, vattentäta textilier, plagg med gummiinlägg och kläder eller kuddar med skumgummifyllning i torktumlaren.
- Sköljmedel och liknande produkter skall användas enligt tillverkarens anvisningar.
- Ta bort alla föremål från produkten som kan fatta eld, såsom tändare eller tändstickor.
- **WARNING:** Avbryt aldrig en torktumlare innan torkningen har avslutats, såvida du inte snabbt kan ta ut all tvätt och sprida ut den så att värmen leds bort.
- Stäng av produkten och koppla bort den från eluttaget före underhåll.

## 2. SÄKERHETSINSTRUKTIONER

### 2.1 Installation

- Avlägsna allt förpackningsmaterial.
- Installera eller använd inte en skadad produkt.
- Följ installationsinstruktionerna som följer med produkten.
- Var alltid försiktig när produkten rör sig eftersom den är tung. Använd alltid skyddshandskar och täkta skor.
- Installera inte och använd inte maskinen på en plats där temperaturen understiger 5 °C eller överstiger 35 °C.
- Golvytan där apparaten ska installeras måste vara plan, stabil, värmebeständig och ren.
- Kontrollera att luft kan cirkulera mellan produkten och golvet.
- Håll alltid apparaten vertikalt när den förflyttas.
- Maskinens bakre yta måste ställas mot väggen.
- Använd ett vattenpass för att kontrollera att produkten står helt vågrätt när den står på platsen där den skall användas. Om den inte gör det kan du justera fötterna tills den gör det.

### 2.2 Elektrisk anslutning



#### **WARNING!**

Risk för brand och elektriska stötar.

- Anslut stickkontakten till eluttaget först vid slutet av installationen. Kontrollera att stickkontakten är åtkomlig efter installationen.
- Produkten måste jordas.
- Se till att de parametrarna på märkskylten överensstämmer med elnätets elektricitet.
- Använd alltid ett korrekt installerat, stötsäkert och jordat eluttag.
- Använd inte grenuttag eller förlängningssladdar.
- Dra inte i anslutningssladden för att koppla bort produkten från eluttaget. Ta alltid tag i stickkontakten.
- Ta inte i anslutningssladden eller stickkontakten med våta händer.
- Denna produkt uppfyller kraven enligt EU:s direktiv.

## 2.3 Använd



### **WARNING!**

Det finns risk för personskador, elstöt, brand eller skador på produkten.

- Denna produkt är endast avsedd för hushållsbruk.
- Torka inte skadade plagg som innehåller vaddering eller stoppning.
- Torka endast textilier som är lämpliga att torka i torktumlare. Följ anvisningarna på alla klädvårdsetiketter.
- Om tvätten har behandlats med fläckborttagningsmedel måste en extra sköljning genomföras innan torktummlaren startas.
- Använd inte kondens/destillatvattnet för att dricka eller laga mat. Det kan orsaka hälsoproblem hos människor och husdjur.
- Sitt eller stå inte på luckan när den är öppen.
- Torka inte genomblöta plagg i torktummlaren.

## 2.4 Inre belysning



### **WARNING!**

Risk för personskador föreligger.

- Synlig LED-strålning. Titta inte direkt in i strålen.
- LED-lampan är avsedd för trumbelysning. Den kan inte användas för annan typ av belysning.
- Om du vill byta den inre belysningen kontaktar du det godkända servicecentret.

## 2.5 Underhåll och rengöring



### **WARNING!**

Risk för personskador och skador på produkten föreligger.

- Spruta inte vatten eller ånga på produkten för att rengöra den.
- Rengör produkten med en fuktig, mjuk trasa. Använd bara neutrala rengöringsmedel. Använd inte produkter med slip-effekt, skursvampar, lösningsmedel eller metallföremål.
- För att förhindra skador på kylsystemet ska du vara försiktig när du rengör produkten.

## 2.6 Kompressor



### **WARNING!**

Risk för skador på produkten föreligger.

- Kompressorn och dess system i torktummlaren är fyllda med ett specialmedel som är fritt från fluorklorolväte. Detta system måste hålla tätt. En skada på systemet kan orsaka läckage.

## 2.7 Kassering



### **WARNING!**

Risk för kvävning eller skador.

- Koppla loss produkten från eluttaget och vattentillförseln.
- Klipp av elkabeln nära produkten och kassera den.
- Ta bort luckspärren för att förhindra att barn eller husdjur blir instängda i trumman.
- Kassera produkten i enlighet med lokala föreskrifter för avyttring från WEEE (Waste Electrical and Electronic Equipment).

### 3. PRODUKTBESKRIVNING

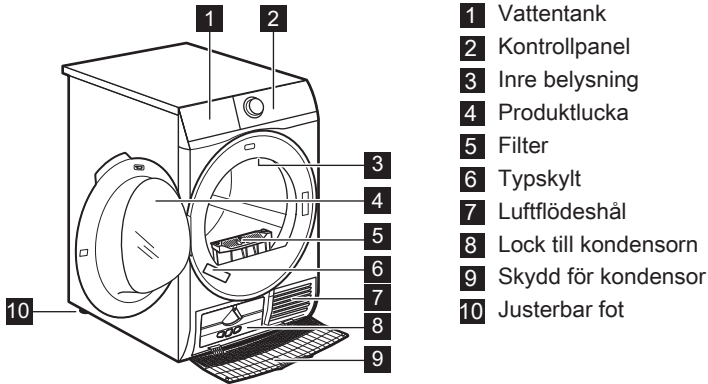

**i** För enklare hantering kan luckan installeras med öppningen åt båda hållen. (se separat blad).

### 4. KONTROLLPANEL

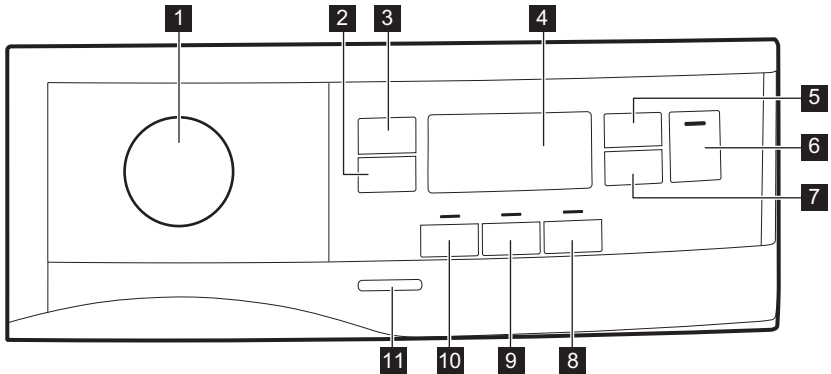

- |   |  |
|---|--|
| <b>1</b> Programväljare och ● strömbrytare<br>RESET (Återställning) | <b>7</b> Delay Start (Fördröj Start)<br>touchknapp |
| <b>2</b> Extra Anticrease (Skrynkelskydd)<br>touchknapp             | <b>8</b> End Alert (Signal) touchknapp             |
| <b>3</b> Dryness Level (Torrhetsgrad)<br>touchknapp                 | <b>9</b> Reverse Plus (Reverser+)<br>touchknapp    |
| <b>4</b> Display  | <b>10</b> Extra Silent (Extra tyst) touchknapp     |
| <b>5</b> Time Dry (Tid) touchknapp                                  | <b>11</b> Strömbrytare På/Av                       |
| <b>6</b> Start/Pause (Start/Pause)<br>touchknapp                    |  |



Tryck på touchknapparna med fingret i området med symbolen eller namnet för funktionen. Använd inte handskar när du använder kontrollpanelen. Se till att kontrollpanelen alltid är ren och torr.

## 4.1 Display

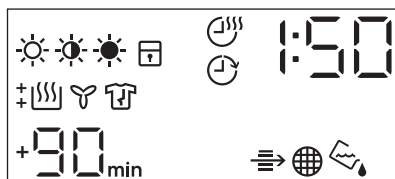

Symbol som visas på displayen	Symbolbeskrivning
	torrhetsalternativ: stryktorrt, skåptorrt, extra torrt
	tidtorkningsfunktion på
	funktionen fördröjd start på
	indikator: <i>kontrollera kondensorn</i>
	indikator: <i>rengör filtret</i>
	indikator: <i>töm vattenbehållaren</i>
	barnlås på
	fel val eller vredet är i läge ● "Reset" (återställ)
	indikator: <i>torkningsfas</i>
	indikator: <i>avkylningsfas</i>
	indikator: <i>skrynkelskyddsfas</i>
1 : 50	programlängd
+30 <sub>min.</sub> , +60 <sub>min.</sub> , +90 <sub>min.</sub> , +2h	utökad skrynkelskyddsfas: +30 min, +60 min, +90 min, +2 tim)
: 10 - 2 : 00	val av tidsprogram (10 min - 2 tim.)
1h - 20h	val av fördröjd start (1 tim - 20 tim.)

## 5. PROGRAMÖVERSIKT

Program	Vikt <sup>1)</sup>	Egenskaper / Typ av material
 2) Cotton (Bomull) <b>Eco</b>	<b>8 kg</b>	Bomullsmaterial - Skåptort /  
Cotton (Bomull)	<b>8 kg</b>	Bomullstyger. Program för daglig användning. /  
Synthetic (Syntet)	<b>3,5 kg</b>	Syntet och blandade material. /   
Delicates (Fintvätt)	<b>4 kg</b>	Ömtåliga tyger som viskos, rayon, akryl och deras blandningar. /   
Duvet (Täcken)	<b>3 kg</b>	Enkla eller dubbla duntäcken och dunkuddar (med fjäder-, dun- eller syntetfyllning). /   
Refresh (Uppfräschning)	<b>1kg</b>	Uppfräschning av textilier som varit undanlagda.
Silk (Siden) 	<b>1 kg</b>	Skonsam torkning av handtvättbara sidenplagg. /   
Wool (Ylle)  	<b>1 kg</b>	<p>Ylleplagg. Skonsam torkning av handtvättbara ylleplagg. Ta omedelbart ut plaggen när programmet är klart.</p> <div data-bbox="577 823 958 1062" style="border: 1px solid black; padding: 5px; text-align: center;">   <p><b>WOOL HAND WASH SAFE</b></p> </div> <p>Maskinens ylleprogram har godkänts av Woolmark Company för torkning av ylleplagg märkta som "handtvätt", under förutsättning att plaggen torkas enligt anvisningarna från tillverkaren av denna tvättmaskin. Följ anvisningarna på klädvårdsetiketten för andra tvättanvisningar. M1525 Woolmark-symbolen är en certifieringsmärkning i många länder.</p>
Ytterkläder 	<b>2 kg</b>	Ytterkläder, tekniska jackor, sportjackor, vattentäta jackor och jackor som andas, skaljacka med löstagbar fleece eller innerfoder. Lämpligt för torkning i torktumlare. /   

Program	Vikt <sup>1)</sup>	Egenskaper / Typ av material
Denim	4 kg	Fritidskläder som t.ex. jeans, sweatshirts med material av olika tjocklek (t.ex. vid nacken, ärmarna och sömmarna). / ☺☺☺
Bedlinen (Sängkläder) XL	4,5 kg	Upp till tre sängklädesuppsättningar, varav en kan vara för dubbelsäng. / ☺☺☺
Mixed (Blandat) XL	6 kg	Blandade plagg av bomull, bomull/syntet och syntet. / ☺☺☺

1) Maximal vikt gäller torra plagg.

2)  Cotton (Bomull) Cupboard Dry (Skåptorrt)-programmet är "Standardprogram för bomull". Det är lämpligt att torka normal våt bomullstvätt och det är det mest effektiva programmet vad gäller energi.



## 6. TILLVALSFUNKTIONER

### 6.1 Extra Anticrease (Skrynkelskydd)

Förlänger skrynkelskyddsfasen med 30, 60, 90 minuter eller 2 timmar i slutet av torkprogrammet. Den här funktionen minskar uppkomsten av skrynklor. Tvätten kan tas ut under skrynkelskyddsfasen.

### 6.2 Dryness Level (Torrhetsgrad)

Den här funktionen ökar tvättens torrhetsgrad. Det finns 3 alternativ:

-  Extra Dry (Extra Torrt)
-  Cupboard Dry (Skåptorrt)
-  Iron Dry (Stryktorrt)

### 6.3 Time Dry (Tid)

Du kan ställa in programmets varaktighet, från 10 min (min.) till 2 timmar (max.) Tiden beror på hur stor tvättmängden är.



Vi rekommenderar att du ställer in en kort programlängd för små tvättmängder eller för bara ett plagg.

### 6.4 Time Dry (Tid) på Wool (Ylle) program

Funktion lämplig för Wool (Ylle)-programmet för att justera torrhetsnivån.

### 6.5 End Alert (Signal)

Ljudsignalen hörs vid:

- programslut
- start och slut på skrynkelskyddsfasen
- programavbrott

Signalfunktionen är som standard alltid på. Du kan använda den här funktionen för att aktivera eller avaktivera ljudet.



Du kan aktivera End Alert (Signal)-funktionen med alla program.

### 6.6 Reverse Plus (Reverser+)









Öka trummans tumlingsfrekvens för att minska att plaggen vrids och snor in sig i varandra. Ökar jämnheten i torkresultatet och gör att plaggen blir mindre skrynkliga. Rekommenderas för större eller längre tvätt (t.ex. lakan, byxor, långa klänningar)



## 6.7 Extra Silent (Extra tyst)

Produkten arbetar med låg ljudnivå utan effekt på torkkvaliteten. Produkten arbetar långsamt med längre programtid.

## 6.8 Funktionsöversikt

Program <sup>1)</sup>	Dryness Level (Torrhetsgrad)			Extra Anti-crease (Skrynkel-skydd)	Extra Silent (Extra tyst)	Reverse Plus (Reverser+)	Time Dry (Tid)
							
 Cotton (Bomull) <b>Eco</b>		■		■			
Cotton (Bomull)	■	■	■	■	■	■	■
Synthetic (Syntet)	■	■	■	■	■	■	■
Delicates (Fintvätt)		■		■			
Duvet (Täcken)		■					
Refresh (Uppfräschning)				■			
Silk (Siden) 		■		■			
Wool (Ylle)  							■ <sup>2)</sup>
Ytterkläder 		■					
Denim	■	■		■		■	
Bedlinen (Sängkläder) <b>XL</b>	■	■	■	■		■	
Mixed (Blandat) <b>XL</b>	■	■		■		■	■

<sup>1)</sup> Du kan ställa in en eller flera funktioner med programmet. Tryck på tillhörande touchknapp för att aktivera eller avaktivera dem.

<sup>2)</sup> Se kapitlet TILLVALSFUNKTIONER: Time Drying (Tid) på Ylleprogram

## 7. INSTÄLLNINGAR

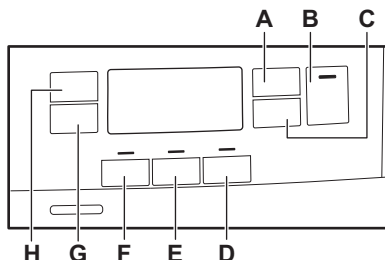

- A. Time Dry (Tid) touchknapp
- B. Start/Pause (Start/Pause) touchknapp
- C. Delay Start (Fördröj Start) touchknapp
- D. End Alert (Signal) touchknapp
- E. Reverse Plus (Reverser+) touchknapp
- F. Extra Silent (Extra tyst) touchknapp
- G. Extra Anticrease (Skrynkelskydd) touchknapp
- H. Dryness Level (Torrhetsgrad) touchknapp

### 7.1 Barnlås

Detta alternativ hindrar barn från att leka med produkten när ett program är igång. Touchknapparna är låsta.

Endast strömbrytaren är olåst.

#### Aktivera Barnlåset:

1. Tryck på strömbrytaren för att aktivera produkten.
2. Tryck på och håll touchknappen (D) intryckt i några sekunder.

Indikatorn för Barnlås tänds.



Det går att inaktivera Barnlåset när ett program pågår. Håll samma touchknappar intryckta tills indikatorn för Barnlåset släcks. Barnlåsfunktionen inaktiveras 8 sekunder efter att maskinen stängts av.

### 7.2 Justering av återstående fukt

För att ändra standardgraden för återstående fukt:

1. Tryck på strömbrytaren för att aktivera produkten.
2. Vänta i ungefär 8 sekunder.
3. Håll in knapparna (F) och (E) samtidigt.

En av följande indikatorer tänds:

- - □ - maximal torrhet
  - - | - mer torr tvätt
  - - 2 - standard torr tvätt
4. Tryck på och håll nere knapparna (F) och (E) igen tills indikatorn för rätt nivå visas.
  5. Efter 5 sekunder återgår displayen till normalläge.

Torrhetsgrad	Displaysymbol
- □ - maximal torrhet	+
-   - mer torr tvätt	+
- 2 - standard torr tvätt	

### 7.3 Indikator för vattenbehållare

Indikatorn på vattenbehållaren är påslagen i standardinställningen. Den tänds när programmet är avslutat eller när det är nödvändigt att tömma vattenbehållaren.



Om dräneringssatsen är installerad (extrautr.) tömmer maskinen automatiskt ut vattnet ur behållaren. Under dessa villkor rekommenderar vi att du inaktiverar vattenbehållarens indikator.

## Avaktivering av vattenbehållarens indikator:

1. Tryck på strömbrytaren för att aktivera produkten.
2. Vänta i ungefär 8 sekunder.
3. Tryck och håll in knapparna (H) och (G) samtidigt.

På displayen visas någon av följande 2 konfigurationer:

- Displayen visar "Off". Efter 5 sekunder återgår displayen till normalläge.
- På displayen visas "On". Efter 5 sekunder återgår displayen till normalläge.

## 8. FÖRE FÖRSTA ANVÄNDNING

-  Bakre trumförpackningen tas bort automatiskt när torktummlaren sätts på första gången. Ett oljud kan höras.

Innan produkten används för första gången:

- Rengör torktummlartrumman med en fuktig trasa.
- Starta ett kort program (t ex 30 minuter) med fuktig tvätt.

-  I början av torkprogrammet (de första 3-5 min.) kan ljudnivån vara något högre. Detta beror på att kompressorn startar. Det är helt normalt för kompressordrivna apparater som kylskåp och frysar.

## 9. DAGLIG ANVÄNDNING

### 9.1 Starta ett program utan fördröjd start

1. Förbered tvätten och fyll produkten.

-  **FÖRSIKTIGHET!** Kontrollera att tvätten inte fastnar mellan luckan och gummilisten när du stänger luckan.

2. Tryck på strömbrytaren för att aktivera produkten.
3. Ställ in rätt program och tillval för typen av tvätt.

Displayen visar programmets längd.

-  Torktiden du ser är relaterad till en tvätt på 5 kg för bomulls- och jeansprogram. För de andra programmen är torktiden relaterad till rekommenderade tvättmängder. Om 5 kg överskrids kommer torktiden för vit-/kulörtvätt- och jeansprogrammen att bli längre.

4. Tryck på Start/Pause (Start/Pause)-touchknappen.

Programmet startar.

### 9.2 Starta ett program med fördröjd start

1. Ställ in rätt program och tillval för typen av tvätt.
2. Tryck på knappen för fördröjd start upprepade gånger tills displayen visar önskad tidsfördröjning till starten.

-  Du kan fördröja starten av ett program från 1 timma till maximalt 20 timmar.

3. Tryck på Start/Pause (Start/Pause)-touchknappen. Displayen visar nedräkningen till fördröjd start. När nedräkningen löper ut startar programmet.

### 9.3 Ändra ett program

1. Tryck på strömbrytaren för att stänga av produkten.
2. Tryck på strömbrytaren för att aktivera produkten.

3. Ställ in programmet.

### Alternativt:

1. Vrid väljarvredet till ● "Reset"-läge.
2. Vänta i 1 sekund. Displayen visar  
— — —.
3. Ställ in programmet.

## 9.4 När programmet är klart

När programmet är klart:

- En återkommande ljudsignal hörs.
- På displayen visas :
- Indikator för är tänd.
- Indikatorlamporna Filter och Behållare kan börja lysa.
- Indikatorlampan Start/Pause (Start/Pause) lyser.

Maskinen fortsätter att vara igång med skrynkelskyddsfasen aktiverad i cirka 30 minuter till eller mer om Extra Anticrease (Skrynkelskydd)-funktionen valts (se kapitel *Funktion - Extra Anticrease (Skrynkelskydd)*).

Skrynkelskyddsfasen minskar uppkomsten av skrynklor.

Du kan ta ut tvätten innan skrynkelskyddsfasen är klar. För bästa

resultat rekommenderar vi att du tar ut tvätten när fasen är nästan eller helt klar.

När skrynkelskyddsfasen är klar:

- Displayen visar fortfarande :
  - Indikator är släckt.
  - Indikatorlamporna Filter och Behållare lyser.
  - Start/Pause (Start/Pause) släcks.
1. Tryck på strömbrytaren för att avaktivera produkten.
  2. Öppna luckan.
  3. Plocka ur tvätten.
  4. Stäng luckan.



Rengör alltid filtret och töm vattenbehållaren när ett program är klart.

## 9.5 Standby-funktion

För att minska energiförbrukningen stänger funktionen automatiskt av produkten:

- Efter 5 minuter om du inte startar programmet.
- Efter 5 minuter från programmets slut.







Tiden minskas till 30 sekunder om väljarvredet pekar på ● "Reset".

# 10. RÅD OCH TIPS

## 10.1 Förbereda tvätten

- Stäng dragkedjorna.
- Knäpp knapparna på påslakanen.
- Låt inte lösa band trassla sig (t.ex. på förkläden). Knyt ihop dem innan du startar programmet.
- Töm alla fickor på föremål.
- Om plagget har ett innerfoder av bomull ska plagget vändas ut och in. Bomullssidan ska alltid vara vänd utåt.
- Ställ alltid in programmet som passar för typen av tvätt.
- Tvätta inte ljusa och mörka färger ihop.

- Använd ett lämpligt program för vit-/kulörtvätt, jersey och stickat för att förhindra att plaggen krymper.
- Överskrid inte maximal tvättmängd som finns i programkapitlet eller som visas på displayen.
- Torktumla endast tvätt som klarar av att torktumlas. Se instruktionerna på plaggens klädvårdsetiketter.
- Torcka inte stora och små plagg tillsammans. Små plagg kan fastna i större plagg och därmed inte torkas.

Klädvårdsmärkning	Beskrivning
	Plagget är lämplig för torktumling.
	Plagget är lämplig för torktumling vid högre temperaturer.
	Plagget är lämplig för torktumling endast vid lägre temperaturer.
	Plagget är inte lämplig för torktumling.

## 11. SKÖTSEL OCH RENGÖRING

### 11.1 Rengöring av filtret

1.

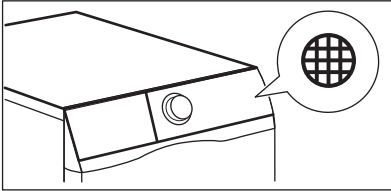

2.

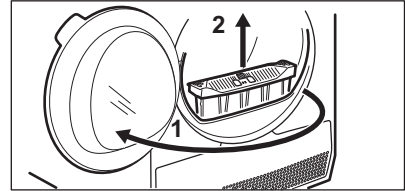

3.

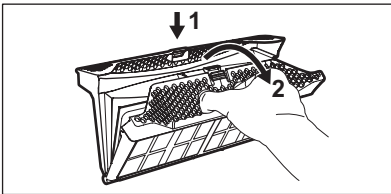

4.

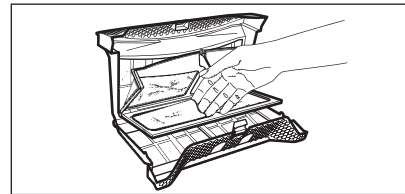

5. 1)

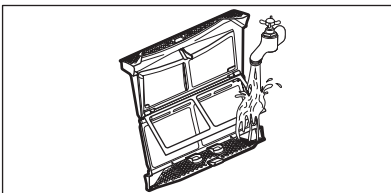

6.

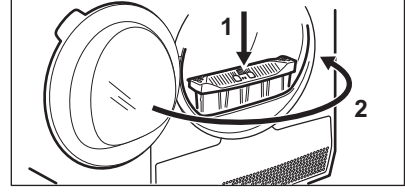

1) Rengör vid behov filtret med varmt kranvatten eller använd en borste och/eller en dammsugare.

## 11.2 Tömning av vattenbehållaren

1.

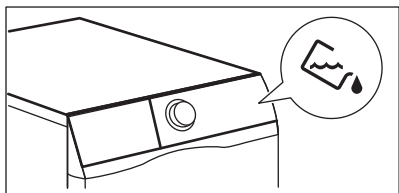

2.

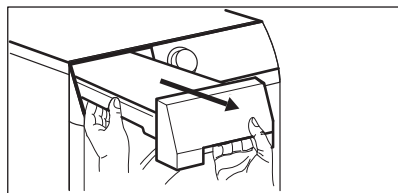

3.

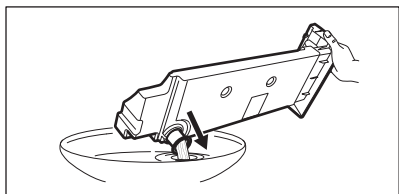

4.

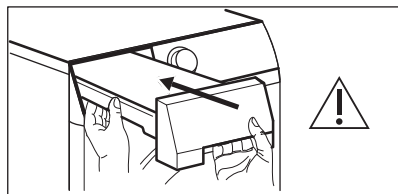

Du kan använda vattnet från vattenbehållaren som ett alternativ till destillerat vatten (t.ex. för ångstrykning). Ta bort smutsrester med ett filter innan du använder vattnet.

## 11.3 Rengöra kondensorn

1.

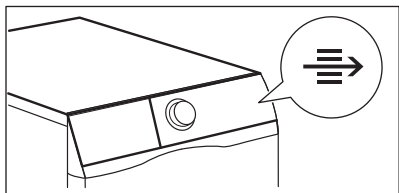

2.

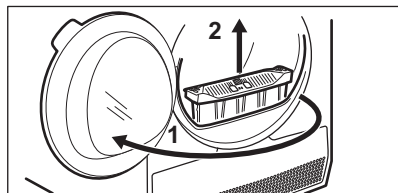

3.

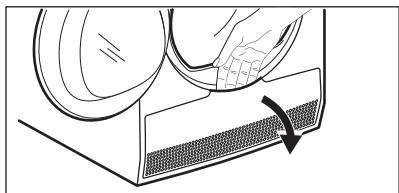

4.

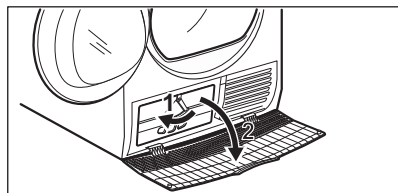

5.

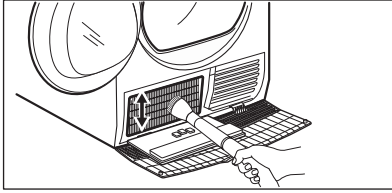

6.

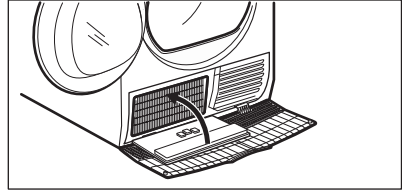

7.

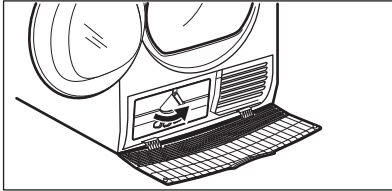

8.

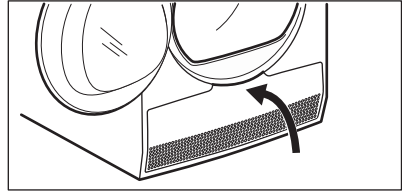

9.

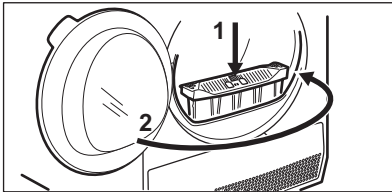
**FÖRSIKTIGHET!**

Rör inte metallytan med händerna. Risk för personskador föreligger. Använd skyddshandskar. Var försiktig vid rengöring så att inte metallytan skadas.

**11.4 Rengöring av trumman****VARNING!**

Koppla från maskinen innan den rengörs.

Använd ett vanligt mildt rengöringsmedel för att rengöra insidan av trumman och trumbladen. Torka de rengjorda ytorna med en mjuk duk.

**FÖRSIKTIGHET!**

Använd inte slipmedel eller stålull i trumman.

**11.5 Rengöring av kontrollpanelen och höljet**

Använd ett vanligt rengöringsmedel för att rengöra kontrollpanelen och höljet.

Rengör med en fuktad duk. Torka de rengjorda ytorna med en mjuk duk.

**FÖRSIKTIGHET!**

Rengör inte produkten med möbelrengöringsmedel eller rengöringsmedel som kan orsaka korrosion.

**11.6 Rengöring av luftflödeshål**

Använd en dammsugare för att ta bort ludd från luftflödeshålen.

## 12. FELSÖKNING

Problem	Möjlig lösning
Jag inte kan sätta på produkten.	Se till att stickkontakten sitter ordentligt i eluttaget.
	Kontrollera säkringen i säkringsskåpet (husets installation).
Programmet startar inte.	Tryck på Start/Pause (Start/Pause).
	Se till att luckan är stängd.
Luckan går inte att stänga.	Kontrollera att filtren är korrekt installerade.
	Kontrollera att ingen tvätt har fastnat mellan luckan och gummilisten.
Produkten stannar under driften.	Kontrollera att vattenbehållaren är tom. Tryck på knappen Start/Pause (Start/Pause) för att starta programmet på nytt.
	Det är för lite tvätt i trumman. Öka mängden tvätt eller använd Time Drying (Tid)-programmet.
Programtiden är för lång eller torkningsresultatet är inte tillfredsställande. <sup>1)</sup>	Kontrollera att tvättens vikt är lämplig för programmets varaktighet.
	Kontrollera att filtret är rent.
	Tvätten är för blöt. Centrifugera tvätten igen i tvättmaskinen.
	Se till att rumstemperaturen är högre än +5 °C och lägre än +35 °C. Optimal rumstemperatur är 19 °C till 24 °C.
	Välj programmet Time Drying (Tid) eller Extra Dry (Extra Torrt). <sup>2)</sup>
Displayen visar — — —.	Om du vill välja ett nytt program, stäng av och sätt på produkten.
	Kontrollera att tillvalen är förenliga med programmet.
Displayen visar en felkod (t.ex. E51)	Stäng av och sätt på produkten. Starta ett nytt program. Kontakta kundtjänst om problemet uppstår igen.

<sup>1)</sup> Efter högst 5 timmar avslutas programmen automatiskt.

<sup>2)</sup> Vissa delar av plagget kan fortfarande vara fuktigt när man torkar större plagg (t.ex. lakan).



## 12.1 Vid otillfredsställande torkresultat

- Fel program har valts.
- Filtret är igentäppt.
- Kondensorn är igentäppt.
- För mycket tvätt har lagts in i produkten.
- Trumman är smutsig.
- Felaktig inställning av värmeledningssensorn (se avsnittet

"Inställningar - Justering av återstående fuktgrad för tvätter" för bättre inställning).

- Luftflödeshålen är igentäppta.
- Rumstemperaturen är för låg eller för hög (optimal rumstemperatur 19 °C till 24 °C)

## 13. TEKNISKA DATA

Höjd x Bredd x Djup	850 x 600 x 630 mm (maximal 665 mm)
Max. djup med öppen lucka	1100 mm
Max. bredd med öppen lucka	950 mm
Justerbar höjd	850 mm (+ 15 mm - justering av fötterna)
Trummans volym	118 l
Maximal lastvolym	<b>8 kg</b>
Nätspänning	230 V
Frekvens	50 Hz
Total effekt	900 W
Energiklass	<b>A++</b>
Energiförbrukning <sup>1)</sup>	<b>1,99 kWh</b>
Årlig energiförbrukning <sup>2)</sup>	235 kWh
På-läge effektförbrukning	0,13 W
Av-läge effektförbrukning	0,13 W
Typ av användning	Hushåll
Tillåten omgivningstemperatur	+ 5 °C till + 35 °C
Skyddsnivån mot intrång av fasta partiklar och fukt säkerställs av skyddslocket, förutom där lågspänningsutrustningen inte har något skydd mot fukt	<b>IPX4</b>
Denna maskin innehåller hermetiskt tillslutna fluorerad växthusgaser	
Gasbeteckning	R134a
Vikt	0,300 kg

Global uppvärmningspotential (GWP)	1430
------------------------------------	------

- 1) Med referens till EN 61121. 8kg bomull centrifugeras vid 1000 varv/min.
- 2) Energiförbrukning per år i kWh, baserat på 160 torkprogram med standardbomullsprogram vid full och delvis full maskin och förbrukning vid lågenergilägena. Faktisk energiförbrukning per program beror på hur maskinen används (BESTÄMMELSE (EU) nr 392/2012).

### 13.1 Förbrukningsvärden

Program	Centrifugerad vid / resterande fuktighet	Torktid	Energiförbrukning
Cotton (Bomull) 8 kg			
Cupboard Dry (Skåptorrt)	1400 varv/minut / 50%	130 min.	1,67 kWh
	1000 varv/minut / 60%	154 min.	1,99 kWh
Iron Dry (Stryktorrt)	1400 varv/minut / 50%	97 min.	1,21 kWh
	1000 varv/minut / 60%	118 min.	1,51 kWh
Synthetic (Syntet) 3,5 kg			
Cupboard Dry (Skåptorrt)	1200 varv/minut / 40%	55 min.	0,60 kWh
	800 varv/minut / 50%	67 min.	0,75 kWh

## 14. SNABBGUIDE

### 14.1 Daglig användning

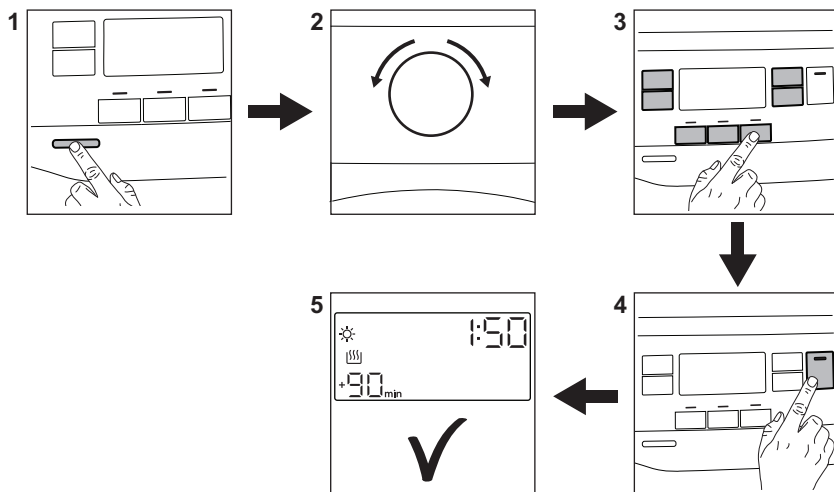





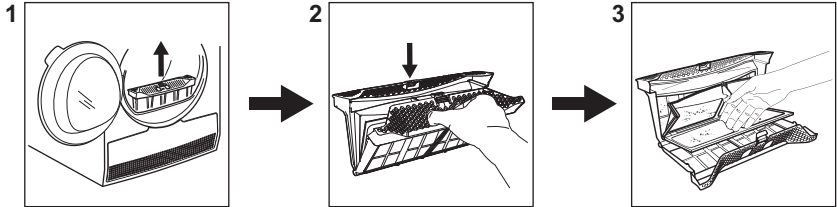















1. Tryck på On/Off-knappen för att slå på produkten.
2. Vrid programväljaren för att ställa in programmet.
3. Du kan ställa in en eller flera specialfunktioner med programmet. Aktivera eller inaktivera en funktion genom att trycka på motsvarande knapp.
4. Starta programmet genom att trycka på **Start/Pause**-knappen.
5. Produkten startar.





## 14.2 Rengöring av filtret



I slutet av varje program tänds symbolen  på displayen och du måste rengöra filtret.

## 14.3 Programöversikt

Program	Vikt 1)	Egenskaper / Typ av material
 Cotton (Bomull) <b>Eco</b>	<b>8 kg</b>	Bomullsmaterial - Skåptorr /  
Cotton (Bomull)	<b>8 kg</b>	Bomullstyger. Program för daglig användning. /  
Synthetic (Syntet)	<b>3,5 kg</b>	Syntet och blandade material. /   
Delicates (Fintvätt)	<b>4 kg</b>	Ömtåliga tyger som viskos, rayon, akryl och deras blandningar. /   
Duvet (Täcken)	<b>3 kg</b>	Enkla eller dubbla duntäcken och dunkuddar (med fjäder-, dun- eller syntetfyllning). /   
Refresh (Uppfräschning)	<b>1kg</b>	Uppfräschning av textilier som varit undanlagda.
Silk (Siden) 	<b>1 kg</b>	Skonsam torkning av handtvättbara sidenplagg. /   
Wool (Ylle)  	<b>1 kg</b>	Ylleplagg. Skonsam torkning av handtvättbara ylleplagg. Ta omedelbart ut plaggen när programmet är klart.

Program	Vikt <sup>1)</sup>	Egenskaper / Typ av material
Ytterkläder 	2 kg	Ytterkläder, tekniska jackor, sportjackor, vattentäta jackor och jackor som andas, skaljacka med löstagbar fleece eller innerfoder. Lämpligt för torkning i torktumlare. / 
Denim	4 kg	Fritidskläder som t.ex. jeans, sweatshirts med material av olika tjocklek (t.ex. vid nacken, ärmarna och sömmarna). / 
Bedlinen (Sängkläder) XL	4,5 kg	Upp till tre sängklädesuppsättningar, varav en kan vara för dubbelsäng. / 
Mixed (Blandat) XL	6 kg	Blandade plagg av bomull, bomull/syntet och syntet. / 

<sup>1)</sup> Maximal vikt gäller torra plagg.

## 15. MILJÖSKYDD

Återvinn material med symbolen . Återvinn förpackningen genom att placera den i lämpligt kärl. Bidra till att skydda vår miljö och vår hälsa genom att återvinna avfall från elektriska och elektroniska produkter. Släng inte

produkter märkta med symbolen  med hushållsavfallet. Lämna in produkten på närmaste återvinningsstation eller kontakta kommunkontoret.







[www.electrolux.com/shop](http://www.electrolux.com/shop)



136951190-A-322017

