



Electrolux

Instruction Book

Pure C9

Bagless canister vacuum cleaner

GB	INSTRUCTION BOOK	6	FI	OHJEKIRJA.....	36	RU	ИНСТРУКЦИЯ	66
FR	MODE D'EMPLOI.....	9	GR	ΕΓΧΕΙΡΙΔΙΟ ΟΔΗΓΙΩΝ	39	SE	BRUKSANVISNING.....	69
AR	دليل المستخدم	12	HR	KNJIŽICA S UPUTAMA	42	SI	NAVODILA	72
BG	БРОШУРА С ИНСТРУКЦИИ. 15		HU	HASZNÁLATI ÚTMUTATÓ	45	SK	NÁVOD NA POUŽITIE.....	75
CZ	NÁVOD K POUŽITÍ.....	18	IT	ISTRUZIONI	48	SR	UPUTSTVO	78
DE	GEBRAUCHSANWEISUNG	21	LT	INSTRUKCIJŲ KNYGA	51	TR	EL KİTABI	81
DK	VEJLEDNING	24	LV	LIETOŠANAS INSTRUKCIJA	54	UA	ПОСІБНИК КОРИСТУВАЧА ..	84
EE	KASUTUSJUHEND	27	NO	BRUKSANVISNING.....	57			
ES	LIBRO DE INSTRUCCIONES	30	PL	INSTRUKCJA OBSŁUGI	60			
FA	دفترچه راهنمای کاربر	33	RO	MANUAL DE INSTRUCȚIUNI.....	63			

1 OVERVIEW OF THE PRODUCT

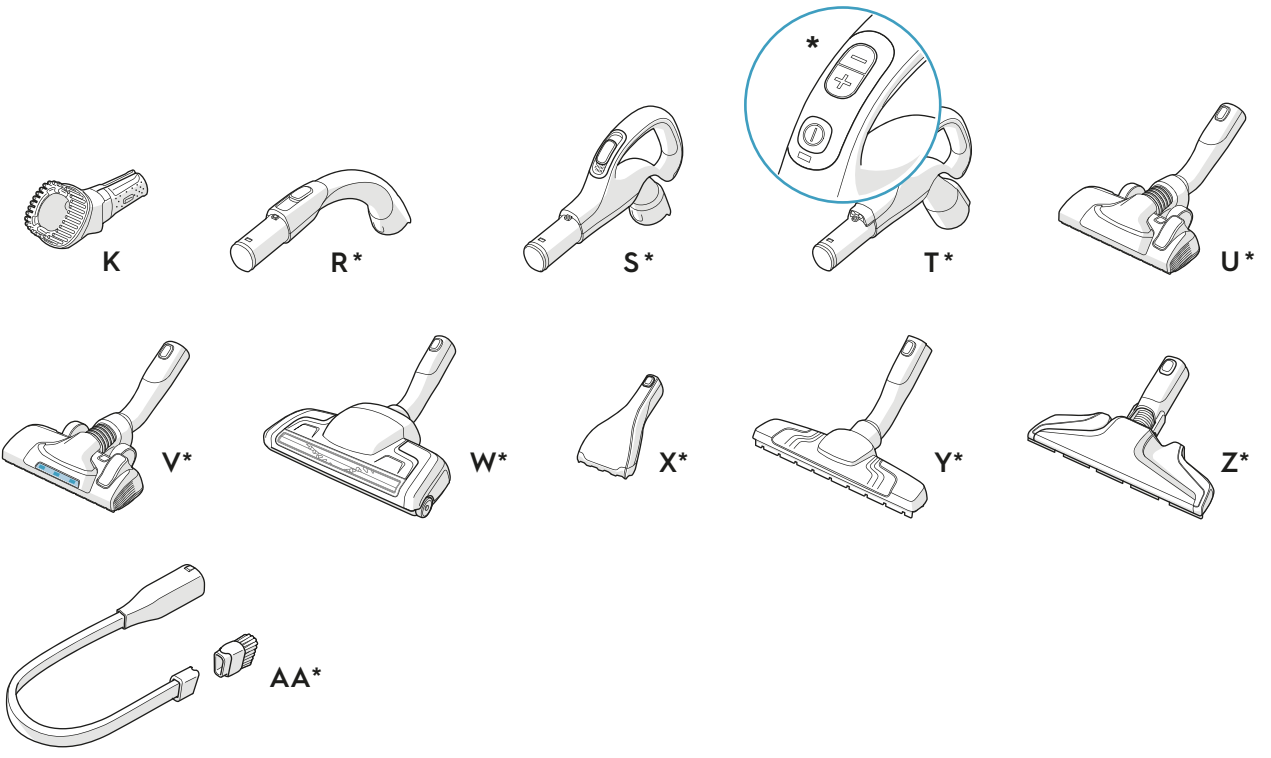
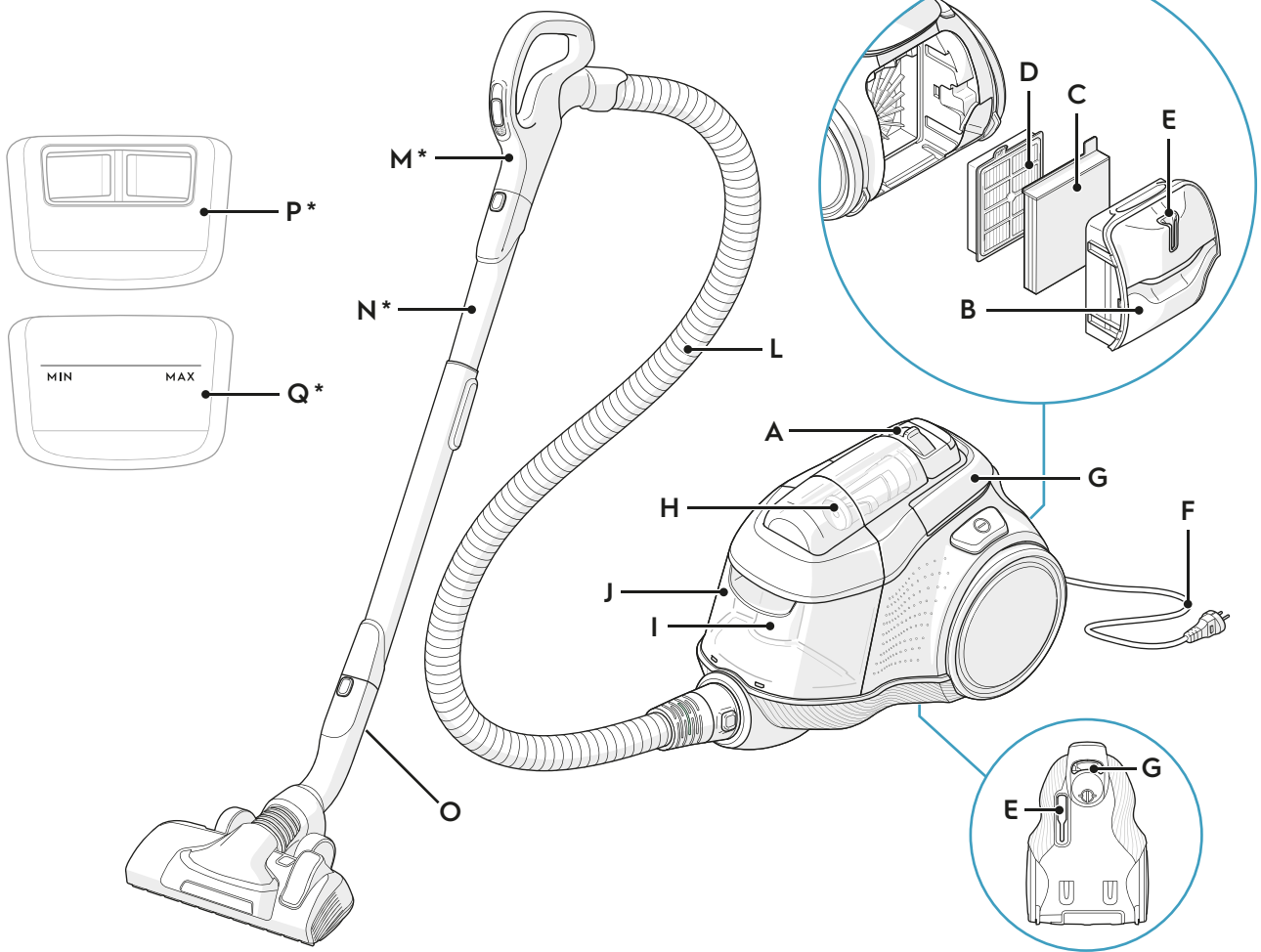

* CERTAIN MODELS ONLY

2 INSTALLATION

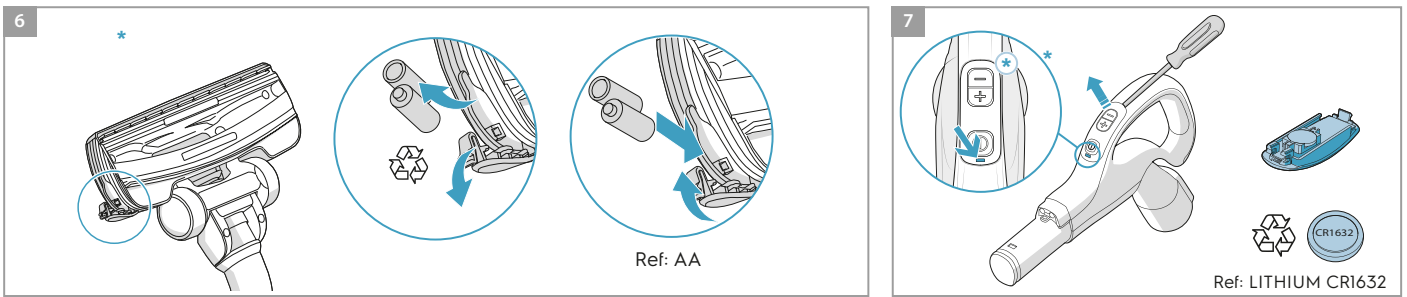
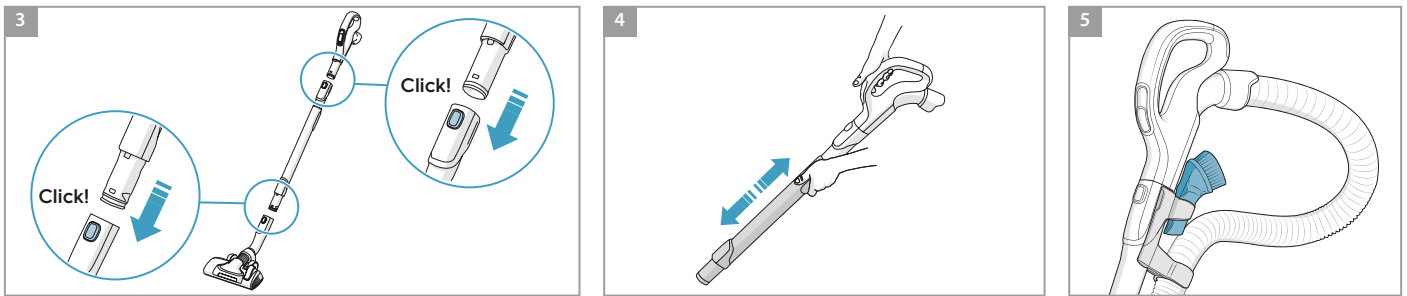
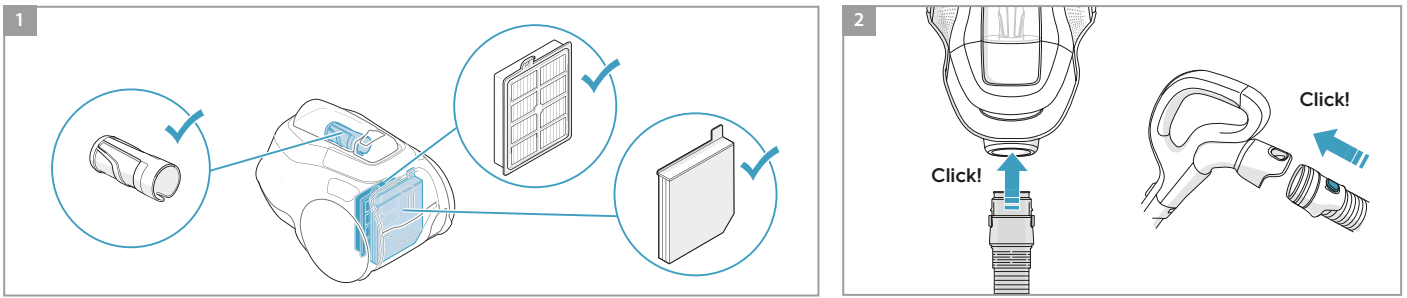

3 USING THE PRODUCT

* CERTAIN MODELS ONLY

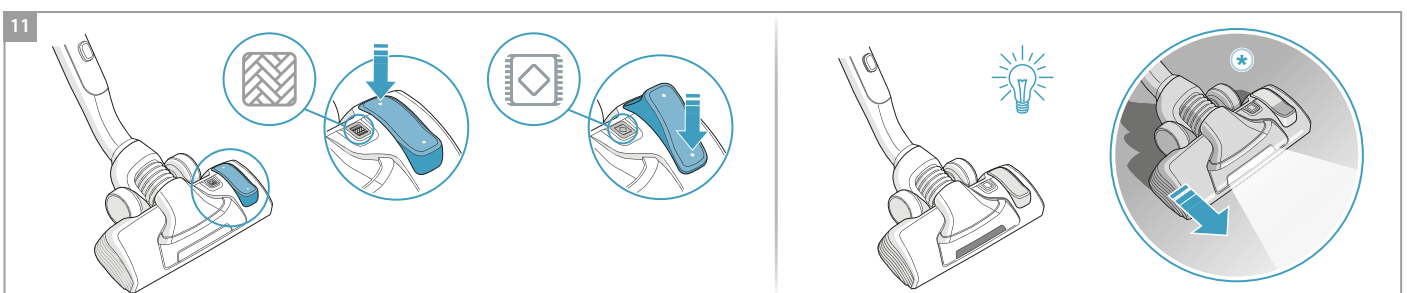
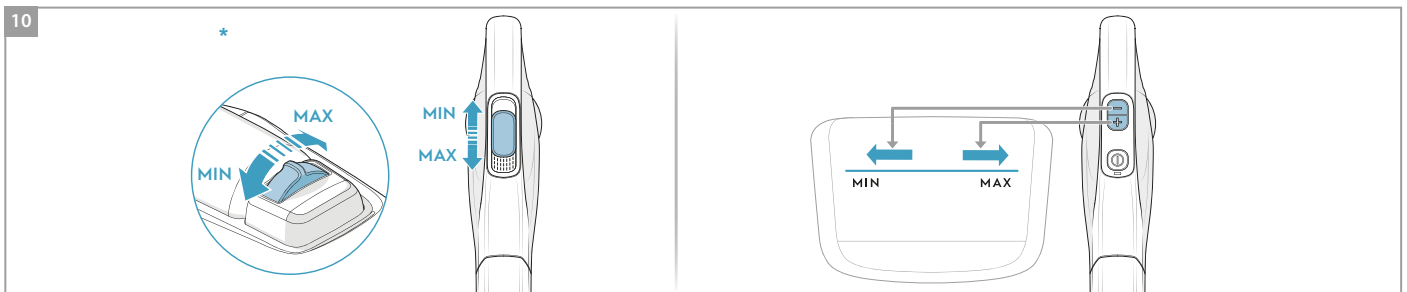
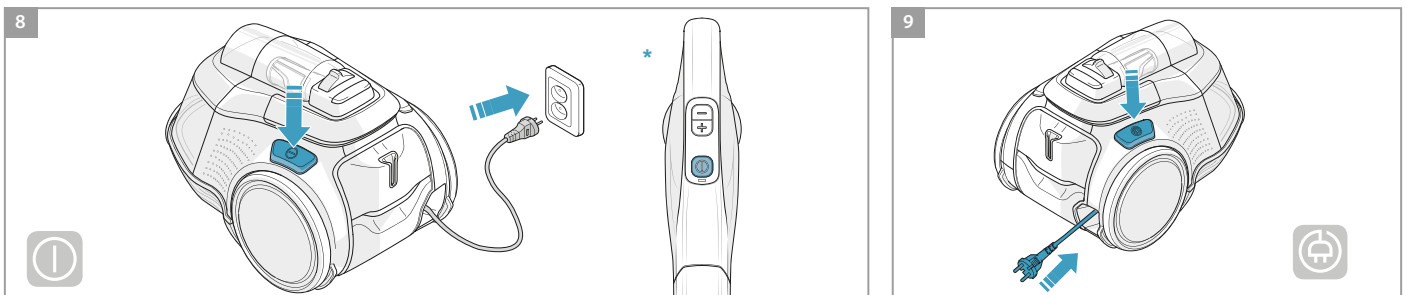

3

USING THE PRODUCT

* CERTAIN MODELS ONLY

12

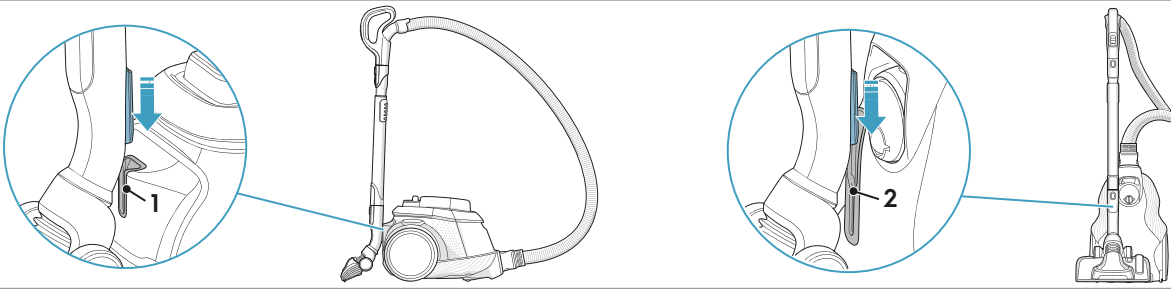

13

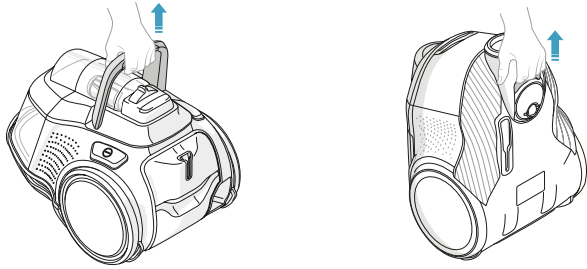

4

DUST EMPTYING

14

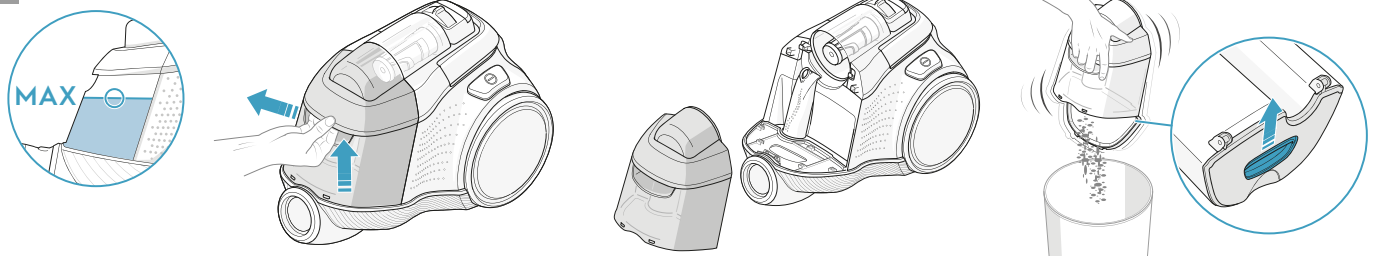

5

CLEANING THE FILTERS

15

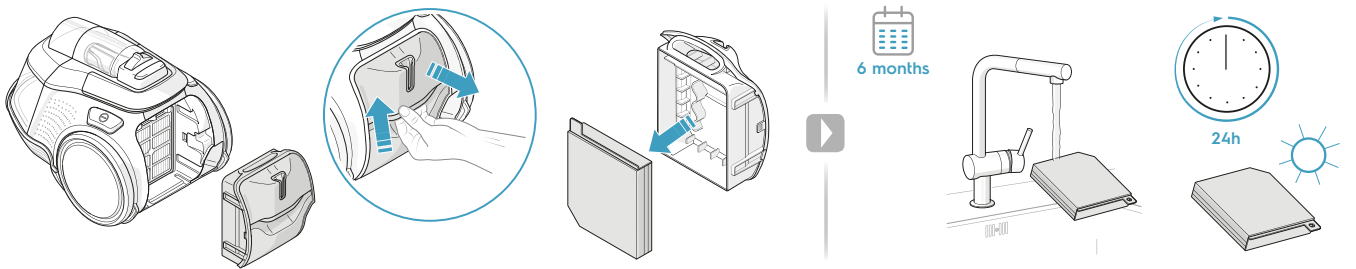

16

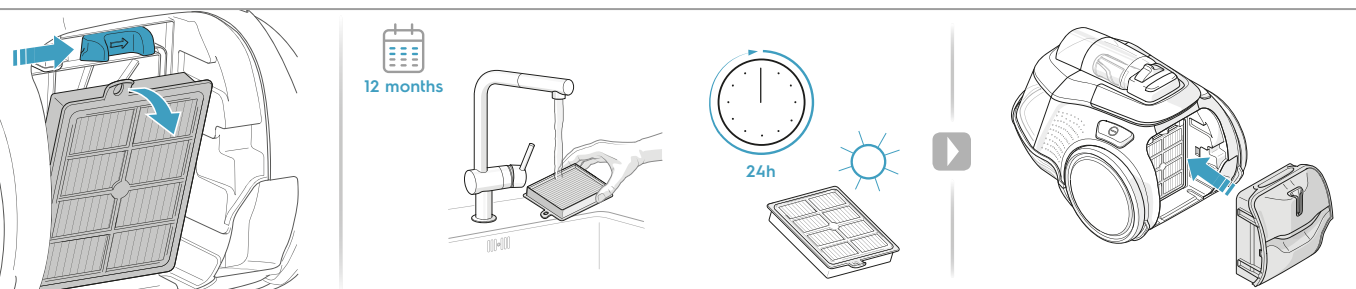

5 CLEANING THE FILTERS

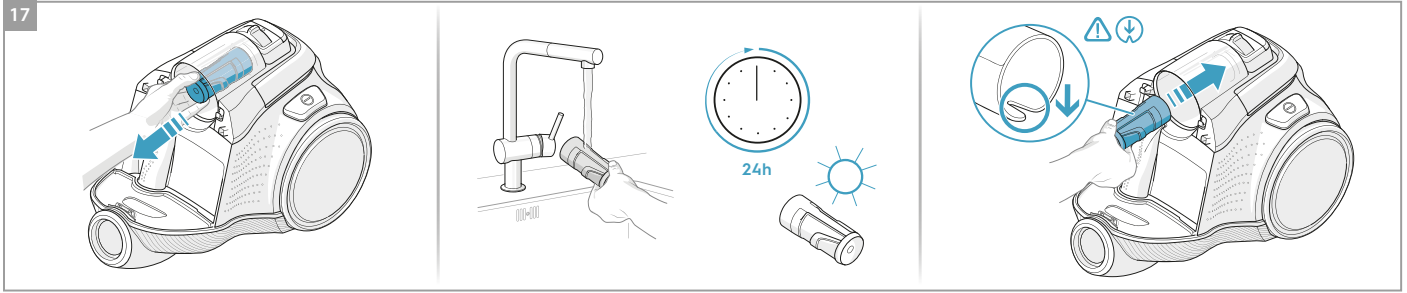

6 MAINTENANCE

* CERTAIN MODELS ONLY

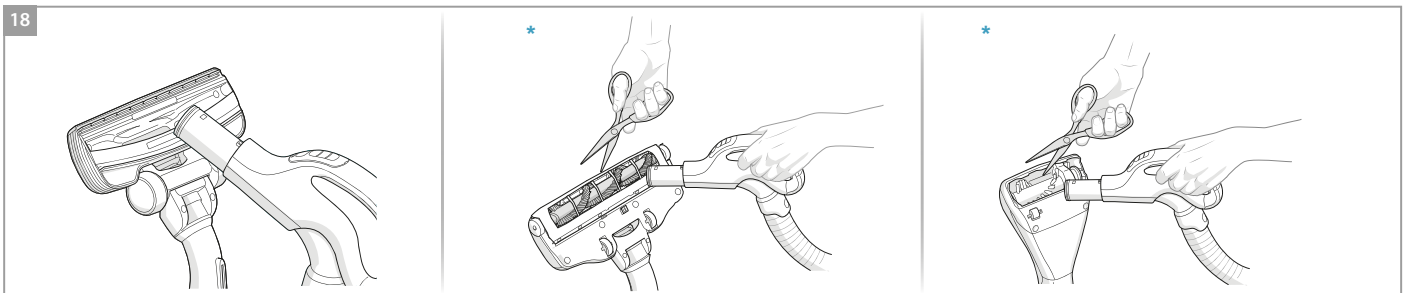

7 SYSTEM CHECK

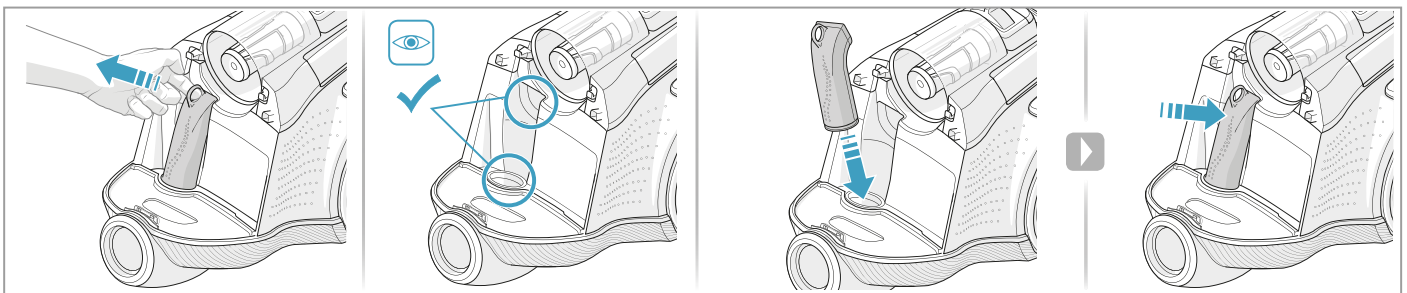
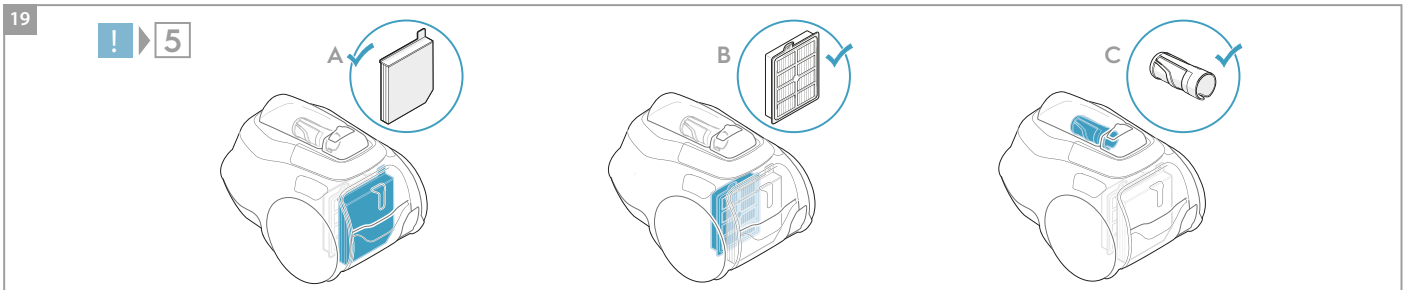

SAFETY PRECAUTIONS

This appliance can be used by children aged from 8 years and above and persons with reduced physical, sensory or mental capabilities or lack of experience and knowledge if they have been given supervision or instruction concerning use of the appliance in a safe way and understand the hazards involved.

Children shall not play with the appliance.

Cleaning and maintenance shall not be done by children without supervision.

WARNING: Turbo nozzles* have a rotating brush where parts can get entrapped. Please use them with caution and only on intended surfaces. Please turn the vacuum cleaner off before removing entrapped parts or cleaning the brush.

Batteries must be removed from the remote control in the handle* / LED lighted nozzle* before scrapping the product**.

**Certain models only.*

******Information on how to remove the battery is in section 6 and 7.

Always disconnect the plug from the mains before cleaning or maintaining the appliance or when removing the battery. The battery is to be disposed of safely.

If the cord is damaged, it must be replaced only by an authorized Electrolux service centre in order to avoid a hazard.

Pure C9 should only be used for normal vacuuming indoors and in a domestic environment. Make sure the vacuum cleaner is stored in a dry place. All service or repairs must be carried out by an authorized Electrolux service centre. Packaging material, e.g. plastic bags should not be accessible to children to avoid suffocation.

Never use the vacuum cleaner:

In wet areas.

Close to flammable gases, etc.

When the product shows visible signs of damage.

On sharp objects or fluids.

When the floor nozzle shows visible signs of a damages.

On hot or cold cinders, lighted cigarette butts, etc.

On fine dust, for instance from plaster, concrete, flour, hot or cold ashes.

Do not leave the vacuum cleaner in direct sunlight.

Avoid exposing the vacuum cleaner to strong heat or freezing temperatures.

Never use the vacuum cleaner without its filters.

Do not try to touch the brush roll while the cleaner is switched on and the brush roll is turning.

When the wheels are blocked.

Do not use your vacuum cleaner if the filters are injured or broken.

Power cord precautions

Check the plug and cord regularly. Never use the vacuum cleaner if the plug or cord is damaged.

Damage to the vacuum cleaner's cord is not covered by the warranty. Never pull or lift the vacuum cleaner by the cord.

Using the vacuum cleaner in the above circumstances may cause serious personal injury or damage to the product. Such injury or damage is not covered by the warranty or by Electrolux.

SERVICING AND WARRANTY

All service or repairs must be carried out by an authorized Electrolux service centre.

Damage to the vacuum cleaner's cord is not covered by the warranty.

Damage to the motor caused by; vacuuming liquid, immersing appliance in liquid or using appliance with a damaged hose and nozzle is not covered by the warranty.

DISPOSAL



This symbol on the product indicates that this product contains a battery which shall not be disposed with normal household waste.



This symbol on the product or on its packaging indicates that the product may not be treated as household waste.

To recycle your product, please take it to an official collection point or to an Electrolux service center that can remove and recycle the battery and electric parts in a safe and professional way. Follow your country's rules for the separate collection of electrical products and rechargeable batteries.

Hereby, Electrolux Home Care and SDA, declares that the Vacuum Cleaner with radio equipment type HER2 and HER3 is in compliance with Directive 2014/53/EU.

ENGLISH

Thank you for choosing Electrolux Pure C9 vacuum cleaner. Always use original accessories and spare parts to get the best results. This product is designed with the environment in mind. All plastic parts are marked for recycling purposes.

BEFORE STARTING

- Read this manual carefully.
- Check that all parts described are included.
- Pay special attention to the safety precautions!

DESCRIPTION OF PURE C9 VACUUM CLEANER

- | | |
|--|--|
| A. Display (see versions later) | Q. Display for models with remote control* |
| B. Filters lid | R. AeroPro Classic handle* |
| C. Fine dust filter | S. AeroPro Ergo handle* |
| D. Pre-motor filter | T. AeroPro Remote Control handle* |
| E. Parking slots | U. FlowMotion nozzle* |
| F. Power cord | V. FlowMotion LED nozzle* (with front lights)* |
| G. Carry handle | W. AeroPro Turbo nozzle* |
| H. Cyclone compartment and nose cone filter | X. AeroPro Mini Turbo nozzle* |
| I. Air channel | Y. ParkettoPro nozzle* |
| J. Dust compartment | Z. AeroPro FlexProPlus nozzle* |
| K. AeroPro 3in1 tool | AA. AeroPro Long crevice nozzle* |
| L. AeroPro hose | |
| M. AeroPro handle (see versions later) | |
| N. AeroPro telescopic tube | |
| O. Parking clip | * Certain models only |
| P. Display for models with rotary knob manual control* | |

Picture page 2-6

HOW TO USE THE VACUUM CLEANER

- 1 SCheck that all filters are properly placed before using the vacuum cleaner.
- 2 Insert the hose into the cleaner (to remove it, press the lock buttons and pull). Insert the hose into the hose handle until the lock button clicks (to release it, press the lock button and pull).
- 3 Attach the telescopic tube to the nozzle. Attach the telescopic tube to the hose handle (to remove it, press the lock button and pull).
- 4 Adjust the telescopic tube by holding the lock with one hand and pulling the handle with the other hand.

3IN1 ACCESSORY TOOL

- 5 You can fasten the clip-on holder and 3in1 tool under the handle to have it easily accessible. The tool has 3 functions, see pictures on next page.

CHANGING THE BATTERIES*

- 6 Nozzle with front lights*: Before first use, remove the protective film (on top of the batteries). Change batteries when front lights start blinking fast. Use 2 AA batteries.
- 7 Handle with remote control*: Change battery when light indicator turns red or is not responding when pressing any button. Use only batteries type LITHIUM CR1632.

NB: Remove the batteries from the product before scrapping. Follow your country's rules for collection of batteries and electrical products.

START/STOP THE VACUUM CLEANER AND ADJUST SUCTION POWER

- 8 Pull out the power cord and plug it into the mains. Press the ON/OFF button to turn the cleaner on/off. Models with remote control can also be operated by the ON/OFF button on the handle.*
- 9 After cleaning, push the REWIND button to rewind the cable.
- 10 **Adjust suction power (manual control models):** Turn the rotary knob on the cleaner or use the air valve on the handle.*
Adjust suction power (remote control models): Press +/- button on the handle. MIN/MAX and symbols indicators on display will show level of power.*

VACUUMING WITH THE UNIVERSAL NOZZLE (V*, W*)

- 11 Change nozzle setting with the pedal. Icon illustrates recommended floor type (hard floor or carpet).
FlowMotion LED nozzle*: Move the nozzle forward. The front light turns on automatically after a few seconds. When the nozzle is not used, the light turns off automatically after a few seconds.

PARKING POSITIONS, MOVING THE VACUUM CLEANER

- 12 Use parking position (1), at the back of the vacuum cleaner, when you pause while vacuuming.
Use parking position (2), underneath the vacuum cleaner, to carry and store the vacuum cleaner.
- 13 The vacuum cleaner has two carrying handles.

EMPTYING THE DUST COMPARTMENT

- 14 Empty the dust compartment when the level of dust has reached the maximum limit ("MAX"-mark).
Press the release button and pull to remove the dust compartment. Hold the dust compartment over a dust bin. Press the unlock button underneath the lid, open the lid by swinging it outwards. Empty dust into the dustbin. Refit in reverse order.

REPLACING THE FILTERS

- 15 Pull the FILTER button to open the filter lid.
Clean the fine dust filter after six months of use. Pull the tab on the frame to remove the fine dust filter. Rinse the filter under running water.
NB: Do not use cleaning agents. Let the filter dry completely (min. 24 h in room temperature) before putting back!
- 16 Press and slide the lock mechanism to the right to release the pre-motor filter. Remove the filter by pulling the filter frame tab. Clean the pre-motor filter after twelve months of use. Only use original s-filter PureAdvantage, ref: EFSXXX. Rinse the inside (dirty side) in lukewarm tap water. Tap the filter frame to remove the water. Repeat the process four times.

NB: Do not use cleaning agents. Avoid touching the filter surface. Let the filter dry completely (min. 24 h in room temperature) before putting back! Change the washable filter at least once a year or when it is very dirty or damaged.
After replacing the filters, close the filter lid until it is clicked back into place.

- 17 **Cleaning the nose cone filter:** the nose cone filter is located inside the cyclone compartment. Clean the nose cone filter if dust has entered. Pull the nose cone filter to remove. Remove dust with your hand. Clean under running water if heavily soiled. Refit in reverse order.
NB: Do not use cleaning agents. Let the filter dry completely (min. 24 h in room temperature) before putting back!







CLEANING THE UNIVERSAL NOZZLE (V*, W**) AND THE TURBO NOZZLE (X*)

- 18 Disconnect the universal nozzle from the tube. Clean with the hose handle.
Disconnect the turbo nozzle from the tube and remove entangled threads etc by snipping them away with scissors. Use the hose handle to clean the nozzle.*

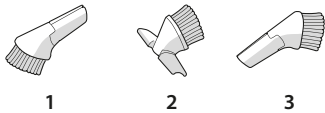
Enjoy a great cleaning experience with Pure C9!

Electrolux reserves the right to change products, information and specifications without notice.

TIPS ON HOW TO GET THE BEST RESULTS

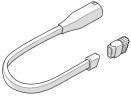
NOZZLE/ACCESSORY	USE FOR:	NOZZLE/ACCESSORY	USE FOR:
K. 3in1 accessory tool* 	3 tools in 1: 1. Dusting tool for hard surfaces (bookshelves, skirting boards etc). 2. Upholstery tool for textiles (curtains, upholstery etc). 3. Crevice tool for narrow spaces (behind radiators etc).	U. FlowMotion nozzle* V. FlowMotion LED nozzle* 	Universal nozzle: - For all floor types, secures best dust pick up on both carpets and hard floors. - Change nozzle setting with the pedal. Icon will show recommended floor type. - Front light helps to detect dust and dirt in dark spaces (under furniture etc). <i>PureVision only</i>
W. Turbo nozzle* 	Carpet nozzle: - Brushes and vacuums at the same time (best pick up of hair, fibres etc). - Brush roller is driven by the airflow of the vacuum cleaner. - Not suitable for carpets with very deep piles and long fringes, anti-slip carpets like door mats or water resistant carpets. Use universal nozzle instead.	X. Mini Turbo nozzle* 	Upholstery nozzle: - Brushes and vacuums at the same time (best pick up of hair, fibres etc). - For textile furniture, car seats, mattresses etc. - Brush roller is driven by the airflow of the vacuum cleaner. - Not suitable for carpets with very deep pile and long fringes as it can get stuck in the rotating brush roll.
Y. ParkettoPro nozzle* 	Hard floor nozzle: - For gentle cleaning of hard floor (parquet, wooden floor, tiles etc). - Best dust pick up on hard floor with crevice.	Z. FlexProPlus nozzle* 	Hardfloor nozzle: - For reach under/between furniture, corners and other obstacles. - Can easily turn 180 degrees for direct access to narrow spaces.
AA. Long crevice nozzle* 	Extra long tool: - For areas hard to reach (top of shelves etc). - For narrow spaces (behind radiators, under car seats etc).		

Models with manual power regulation

– follow graphics on cleaner for optimal performance.

TROUBLESHOOTING

PROBLEM	SOLUTION
The vacuum cleaner does not start	<ul style="list-style-type: none"> • Check that the cable is connected to the mains. • Check that the plug and cable are not damaged. • Check for a blown fuse. • Check if the battery indicator lamp in the remote control handle responds (certain models only).
The cleaner stops	The cleaner might be overheated: disconnect it from the mains; check if the nozzle, tube, hose or filters are blocked. Let the cleaner cool down for 120 minutes before plugging it in again. If the cleaner still does not work, contact an authorized Electrolux service centre.
Reduction of suction capacity versus normal	<ul style="list-style-type: none"> • Check if the dust compartment is full or blocked. • Check if the air channel and inlet or outlet connection is blocked and needs to be cleared. • Check if the pre-motor filter is clogged and needs changing. • Check if nozzle is blocked and needs to be cleared. • Check if hose is blocked by squeezing it gently. However, be careful in case the obstruction has been caused by glass or needles caught inside the hose. Note: The warranty does not cover any damage to the hose caused by cleaning it.
Water has been sucked into the vacuum cleaner	It will be necessary to replace the motor at an authorized Electrolux service centre. Damage to the motor caused by the penetration of water is not covered by the warranty.
For any further problems, contact an authorized Electrolux service centre.	

CONSIGNES DE SÉCURITÉ

Cet appareil peut être utilisé par des enfants de plus de 8 ans ainsi que des personnes dont les capacités physiques, sensorielles et mentales sont réduites ou dont les connaissances et l'expérience sont insuffisantes, à condition d'être surveillées ou d'avoir reçu des instructions concernant l'utilisation sécurisée de l'appareil et de comprendre les risques encourus.

Les enfants ne doivent pas jouer avec l'appareil.

Le nettoyage et l'entretien ne doivent pas être effectués par des enfants sans surveillance.

AVERTISSEMENT : les turbobrosses* sont dotées d'une brosse rotative dans laquelle des objets peuvent se coincer. Veuillez les utiliser avec précaution et uniquement sur des surfaces adaptées. Éteignez l'aspirateur avant de retirer les objets coincés ou de nettoyer la brosse.

Les piles doivent être retirées de la télécommande dans la poignée* ou de l'éclairage LED avant la mise au rebut de l'appareil**.

*Les accessoires peuvent varier d'un modèle à l'autre.

**Les sections 6 et 7 expliquent comment retirer les piles.

Avant de nettoyer ou d'entretenir votre appareil et avant de retirer les piles, pensez à toujours débrancher la fiche de la prise. Les piles doivent être mises au rebut en toute sécurité, dans les containers prévus à cet effet.

Si le câble d'alimentation est endommagé, il ne doit être remplacé que par un service après-vente agréé Electrolux afin d'éviter tout danger.

Pure C9 est exclusivement destiné à un usage domestique et ne doit être utilisé qu'à l'intérieur. Veuillez à ranger l'aspirateur dans un endroit sec.

Toutes les opérations de maintenance et de réparation doivent être effectuées par un service après-vente Electrolux agréé.

Tenez les emballages, notamment les sacs en plastique, hors de portée des enfants afin d'éviter tout risque d'étouffement.

Ne jamais utiliser l'aspirateur:

Dans un environnement humide.

À proximité de gaz inflammables, etc.

Lorsque le corps de l'aspirateur est visiblement endommagé.

Sur des objets tranchants ou des liquides.

Si la brosse pour sols est visiblement endommagée.

Sur des cendres chaudes ou froides, des mégots de cigarettes incandescentes, etc.

Sur des particules de poussière fines provenant par exemple de plâtre, de béton, de farine ou de cendres chaudes ou froides.

Ne laissez jamais l'aspirateur en plein soleil.

Évitez d'exposer l'aspirateur à une forte chaleur ou à un froid intense.

N'utilisez jamais l'aspirateur sans ses filtres.

Ne touchez pas à la brosse rotative quand l'aspirateur est en fonctionnement et que la brosse rotative tourne.

Si les roulettes sont bloquées.

Si les filtres sont endommagés ou cassés, n'utilisez pas votre aspirateur.

Précautions concernant le câble d'alimentation

Vérifiez régulièrement la fiche et le câble d'alimentation. N'utilisez jamais l'aspirateur si le câble d'alimentation ou la fiche sont endommagés.

Les dommages du câble d'alimentation ne sont pas couverts par la garantie.

Ne tirez et ne soulevez jamais l'aspirateur par le câble d'alimentation.

L'utilisation de l'aspirateur dans les circonstances décrites ci-dessus peut sérieusement endommager l'appareil ou provoquer de graves accidents corporels. De tels dommages ou accidents ne sont pas couverts par la garantie ni par Electrolux.

ENTRETIEN ET GARANTIE

Toutes les opérations de maintenance et de réparation doivent être effectuées par un Centre Service Après-vente Electrolux agréé.

Les dommages du câble d'alimentation ne sont pas couverts par la garantie. Les dommages au moteur causés par l'aspiration de liquide, l'immersion de l'appareil dans un liquide ou l'utilisation de l'appareil avec un flexible ou une brosse abîmés ne sont pas couverts par la garantie.

Utilisez des sacs à poussière d'origine adaptés à cet aspirateur. Reportez-vous au paragraphe 11. Les dommages causés à l'aspirateur par l'utilisation de sacs à poussière autres que les sacs d'origine ne sont pas couverts par la garantie.

MISE AU REBUT

Ce symbole sur le produit indique qu'il contient une pile qui ne doit pas être mise au rebut avec les déchets ménagers.

Ce symbole sur le produit ou sur son emballage indique que le produit ne doit pas être traité comme un déchet ménager.

Pour recycler ce produit, déposez-le dans un point de collecte officiel ou rapportez-le au service après-vente Electrolux qui pourra retirer et recycler la pile et les composants électriques de façon sûre et professionnelle. Respectez les réglementations de votre pays concernant la collecte séparée des produits électriques et des piles rechargeables.

Electrolux Home Care and SDA déclare par la présente que l'aspirateur pourvu d'un équipement radio de type HER2 et HER3 est conforme à la Directive 2014/53/UE.

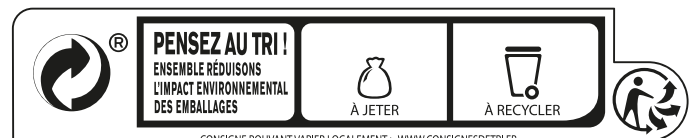

CONSIGNE POUVANT VARIER LOCALEMENT > WWW.CONSIGNESDETRE.FR

FRANCAIS

Merci d'avoir choisi l'aspirateur Electrolux Pure C9. Utilisez toujours les accessoires et les pièces de rechange Electrolux pour obtenir les performances optimales. Ce produit est conçu dans le respect de l'environnement. Tous les éléments en plastique sont marqués d'un symbole de recyclage.

AVANT DE COMMENCER

- Lisez attentivement ce manuel d'utilisation.
- Assurez-vous que toutes les pièces mentionnées sont présentes dans le carton.
- Prêtez tout particulièrement attention aux « Consignes de sécurité ».

DESCRIPTION DE L'ASPIRATEUR PURED9

- | | |
|--|--|
| A. Variateur (voir les différentes versions spécifiées ci-dessous) | Q. Variateur électronique des modèles avec télécommande* |
| B. Grille du filtre | R. Poignée de flexible AeroPro classique* |
| C. Filtre à poussière fine | S. Poignée de flexible AeroPro ergonomique* |
| D. Filtre avant moteur | T. Poignée de flexible avec télécommande AeroPro* |
| E. Fentes de rangement | U. Brosse FlowMotion* |
| F. Câble d'alimentation | V. Brosse FlowMotion LED (avec éclairage frontal)* |
| G. Poignée de transport | W. Turbobrosse AeroPro Turbo* |
| H. Compartiment cyclonique et filtre conique | X. Mini Turbobrosse AeroPro * |
| I. Conduit du flux d'air | Y. Brosse parquet ParkettoPro* |
| J. Bac à poussière | Z. Brosse extra plate AeroPro FlexProPlus* |
| K. Accessoire AeroPro 3-en-1 | AA. Suceur extra long flexible * |
| L. Flexible AeroPro | |
| M. Poignée de flexible AeroPro (voir les différentes versions spécifiées ci-dessous : S ; T ; U) | |
| N. Tube télescopique AeroPro | |
| O. Clip de rangement pour le parking horizontal ou vertical | |
| P. Variateur rotatif* | |
- * Les accessoires peuvent varier d'un modèle à l'autre

COMMENT UTILISER CET ASPIRATEUR

- 1 Vérifiez que tous les filtres sont correctement installés avant d'utiliser votre aspirateur.
- 2 Connectez le flexible au corps de l'appareil. Pour le retirer, pressez les boutons de verrouillage et tirez). Insérez le flexible dans la poignée jusqu'à ce que le bouton de verrouillage émette un clic. Pour ôter le flexible, appuyez sur le bouton de verrouillage et tirez).
- 3 Fixez le tube télescopique à la brosse. Fixez le tube télescopique à la poignée de flexible (pour le retirer, appuyez sur le bouton de verrouillage et tirez).
- 4 Réglez le tube télescopique en maintenant le verrouillage d'une main et en tirant la poignée de l'autre main

3IN1 ACCESSORY TOOL

- 5 Fixez le support sous la poignée pour y insérer l'accessoire 3 en 1 et l'avoir ainsi toujours à portée de main. Cet accessoire a 3 fonctions. Voir les illustrations à la page suivante.

CHANGING THE BATTERIES*

- 6 Brosse avec éclairage frontal* : Avant la première utilisation, enlevez le film protecteur des piles. Remplacez les piles quand l'éclairage frontal commence à clignoter rapidement. Utilisez des piles 2 AA.
- 7 Poignée avec télécommande* : remplacer la pile quand le témoin rouge s'allume et que la télécommande ne réagit pas lorsque l'on appuie sur un bouton. Utilisez uniquement une pile LITHIUM CR1632. Remarque : retirez les piles de l'appareil avant de mettre celui-ci au rebut. Respectez la réglementation nationale concernant la collecte de piles et des produits électriques.

MISE EN MARCHÉ/ARRÊT DE L'ASPIRATEUR ET RÉGLAGE DE LA PUISSANCE

- 8 Tirez sur le câble d'alimentation et branchez la fiche sur une prise secteur. Appuyez sur le bouton Marche/Arrêt pour allumer ou éteindre l'appareil. Les modèles avec télécommande peuvent également être mis en marche et éteints à l'aide du bouton Marche/Arrêt de la poignée.*
- 9 Appuyez sur la pédale enrouleur de câble pour ranger le câble d'alimentation.

- 10 **Réglage de la puissance (modèles à commande manuelle)** : tournez le bouton rotatif de l'aspirateur ou servez-vous du réglage de débit d'air sur la poignée.*

Réglage de la puissance (modèles avec télécommande) : appuyez sur le bouton +/- sur la poignée du flexible. Les témoins MIN/MAX et les symboles de l'afficheur indiquent le niveau de puissance.*

UTILISATION DE L'ASPIRATEUR AVEC LA BROSSE (V*, W*)

- 11 Modifiez le réglage de la brosse au moyen de la pédale. L'icône illustre le type de sols conseillé (sol dur ou tapis). Brosse FlowMotion LED* : déplacez la brosse vers l'avant. L'éclairage frontal s'allume automatiquement au bout de quelques secondes. Si la brosse n'est pas utilisée, l'éclairage s'éteint automatiquement quelques secondes plus tard.

POSITIONS DE RANGEMENT, MANIPULATION DE L'ASPIRATEUR

- 12 Si vous souhaitez faire une pause, utilisez la position parking (1), à l'arrière de l'aspirateur. Pour transporter et stocker l'aspirateur, utilisez la position parking (2), sous l'appareil.
- 13 L'aspirateur est équipé de deux poignées de transport.

VIDAGE DU BAC À POUSSIÈRE

- 14 Videz le bac à poussière lorsque le niveau atteint la limite maximale (marquage « MAX »). Appuyez sur le bouton et tirez pour libérer le bac à poussière. Tenez-le au dessus d'une poubelle. Appuyez sur le bouton de déverrouillage situé sous le bac pour l'ouvrir. Videz la poussière dans la poubelle. Réinstallez le bac en effectuant ces étapes dans l'ordre inverse.

REMPACEMENT DES FILTRES

- 15 Appuyez sur le bouton FILTER pour ouvrir la grille du filtre. Nettoyez régulièrement le filtre à poussière fine. Retirez le capot situé à l'arrière de l'appareil, tirez sur la languette du cadre du filtre à poussière fine pour le retirer. Rincez-le à l'eau. Remarque : n'utilisez jamais de détergents. Avant de le remettre en place assurez-vous de le laisser sécher complètement, au minimum 24 h à température ambiante !
- 16 Pour libérer la cassette filtre avant moteur, appuyez et faite glisser vers la droite le mécanisme de déverrouillage. Retirez la cassette filtre en tirant sur la languette située sur son cadre. Nettoyez régulièrement la cassette filtre avant moteur. Utilisez uniquement le filtre d'origine PureAdvantage, réf : EFSXXX. Rincez l'intérieur (côté sale) à l'eau tiède du robinet. Tapotez le cadre du filtre pour éliminer l'eau superflue. Répétez cette opération quatre fois.

Remarque : n'utilisez pas de produit de nettoyage. Évitez de toucher la surface du filtre. Laissez le filtre sécher complètement (minimum 24 h à température ambiante) avant de le remettre en place ! Remplacer le filtre lavable au moins une fois par an, ou dès lors qu'il est sale ou endommagé.

Une fois le filtre remplacé, refermez la grille du filtre en appuyant dessus jusqu'à entendre un clic.

- 17 **Nettoyage du filtre conique** : le filtre du conique est situé à l'intérieur du compartiment cyclonique. Si le filtre conique est poussiéreux retirez-le en tirant dessus et nettoyez-le. Passez le filtre à l'eau s'il est très sale. Remettez-le en place en effectuant ces étapes dans l'ordre inverse. Attention au sens de montage! Remarque : n'utilisez jamais de détergents. Laissez sécher complètement le filtre, au minimum 24 h à température ambiante avant de le remettre en place !





NETTOYAGE DE LA BROSSE TOUTS SOLS (V*, W**) ET DE LA TURBOBROSSE (X*)

- 18 Séparez la Brosse tous sols et le tube. Nettoyez à l'aide de la poignée du flexible. Séparez la turbobrosse et le tube et retirez les fils emmêlés en les coupant avec des ciseaux. Utilisez la poignée du flexible pour nettoyer la brosse. *

Profitez d'une belle expérience de nettoyage avec Pure C9!

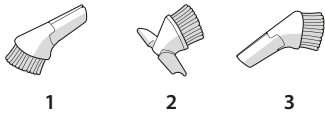
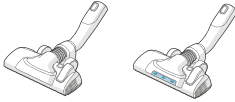
Electrolux se réserve le droit de modifier les produits, les informations et les caractéristiques techniques, sans préavis.

ASTUCES POUR UN RESULTAT IMPECCABLE

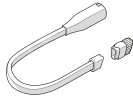
BROSSE/ACCESSOIRE	À UTILISER POUR :	BROSSE/ACCESSOIRE	À UTILISER POUR :
K. Accessoire 3 en 1*  <p>1 2 3</p>	3 accessoires en 1 : 1. Brosse meubles pour aspirer les surfaces dures (meubles, bibliothèques, plinthes, etc.). 2. Petit suceur pour aspirer les textiles (rideaux, canapés, etc.). 3. Suceur long pour aspirer les espaces étroits (arrière des radiateurs, etc.).	U. Brosse FlowMotion* V. Brosse FlowMotion LED (avec éclairage frontal)* 	Brosse : - Pour tous les types de sols, garantit les meilleurs résultats sur les moquettes et les sols durs. - Modifiez le réglage de la brosse au moyen de la pédale. L'icône illustrera le type de sols conseillé. - L'éclairage frontal permet de voir les poussières et les saletés dans les endroits sombres (sous un meuble, etc...). Brosse <i>FlowMotion LED</i> uniquement
W. Turbobrosse* 	Brosse pour moquette : - Brosse et aspire en même temps (convient parfaitement pour aspirer les poils d'animaux, fils, etc.). - La brosse rotative est entraînée par le flux d'air de l'aspirateur. - Cet accessoire ne convient pas pour les moquettes à poils longs, les tapis antidérapants tels que les paillasons ou les tapis résistants à l'eau. Pour aspirer ce type de surfaces, utilisez plutôt la brosse.	X. Mini turbobrosse* 	Pour les textiles d'ameublement : - Brosse et aspire en même temps (convient parfaitement pour aspirer les poils d'animaux, fils, etc.). - Pour le mobilier textile, les sièges d'automobile, les matelas, etc. - La brosse rotative est entraînée par le flux d'air de l'aspirateur. - Ne convient pas pour les moquettes à poils longs qui peuvent se loger dans la brosse rotative.
Y. Brosse ParkettoPro* 	Brosse pour sols durs : - Pour le nettoyage simple d'un sol dur (parquet, sol en bois, carrelage, etc.). - Idéale pour l'aspiration des parquets.	Z. Brosse FlexProPlus* 	Brosse pour sols durs : - Pour atteindre les endroits difficiles d'accès. Idéale pour aspirer sous les meubles, dans les coins... - Peut facilement s'orienter à 80 degrés pour un accès direct aux emplacements exigus.
AA. Suceur extra long flexible* 	Suceur extra long : - Pour les zones difficiles à atteindre (dessus des meubles, etc.). - Pour les endroits étroits (derrière les radiateurs, sous les sièges d'automobile, etc.).		

Modèles à régulation manuelle de la puissance

– Respectez les graphismes sur l'aspirateur pour obtenir les performances optimales.

EN CAS D'ANOMALIE DE FONCTIONNEMENT

PROBLÈME	SOLUTION
L'aspirateur ne démarre pas	<ul style="list-style-type: none"> Assurez-vous que le câble d'alimentation est branché sur le secteur. Vérifiez que la fiche et le câble ne sont pas endommagés. Vérifiez qu'aucun fusible n'a sauté. Assurez-vous que le témoin de la pile de la télécommande de la poignée fonctionne (certains modèles uniquement).
L'aspirateur s'arrête	L'aspirateur a peut-être surchauffé : débranchez-le du secteur ; assurez-vous que la brosse, le tube, le flexible ou les filtres ne sont pas obstrués. Attendez 120 minutes que l'aspirateur refroidisse avant de le rebrancher. Si l'aspirateur ne fonctionne toujours pas, consultez le service après-vente agréé Electrolux.
Réduction de la capacité d'aspiration	<ul style="list-style-type: none"> Vérifiez que le bac à poussière n'est pas plein ou obstrué. Vérifiez que le conduit du flux d'air n'est pas obstrué. Assurez-vous que le filtre avant moteur n'est pas colmaté et qu'il ne doit pas être changé. Assurez-vous que la brosse n'est pas obstruée et ne doit pas être nettoyée. Assurez-vous que le flexible n'est pas obstrué en le comprimant légèrement. Cependant, soyez vigilants en cas d'obstruction causée par du verre ou des aiguilles coincés à l'intérieur du flexible. Note : la garantie ne couvre pas les dommages du flexible causés lors de son nettoyage.
De l'eau a été aspirée à l'intérieur de l'aspirateur	Il sera nécessaire de faire remplacer le moteur par un centre de service après-vente Electrolux agréé. Les dommages subis par le moteur du fait de la pénétration d'eau ne sont pas couverts par la garantie.

Pour tout autre problème, consultez un centre de service après-vente Electrolux agréé.

احتياطات السلامة

يمكن استخدام هذا الجهاز من قبل الأطفال الذين تتراوح أعمارهم بين 8 سنوات فما فوق والأشخاص الذين يعانون من ضعف القدرات البدنية أو الحسية أو العقلية أو تعوزهم الخبرة أو المعرفة شريطة توفر الإشراف والتوجيه لهم فيما يتعلق باستخدام الجهاز بطريقة آمنة وفهم المخاطر ذات الصلة.

لا يجوز أن يعيب الأطفال بالجهاز.

لا يجوز أن يقوم الأطفال بتنظيف أو صيانة الجهاز دون رقابة.

تحذير: تحتوي فوهة التيربو* على فرشاة دوارة حيث يمكن أن تعلق بها الأجزاء، لذا يرجى استخدامها بحذر فقط فوق الأسطح المخصصة لها. كما يرجى إيقاف تشغيل المكنسة الكهربائية قبل إزالة الأجزاء المحشورة أو تنظيف الفرشاة.

يجب إخراج البطاريات من وحدة التحكم عن بُعد في المقبض* / الفوهة المضاءة بـ LED* قبل التخلص من المنتج**.

*في طرازات معينة فقط.

**المعلومات الخاصة بكيفية إخراج البطارية متوفرة في القسمين 6 و 7.

قومي دائماً بفصل المآخذ من مصدر الطاقة الرئيسي قبل تنظيف الجهاز أو صيانته أو عند إخراج البطارية. كما يجب التخلص من البطاريات بصورة آمنة.

في حالة تلف سلك الطاقة، يجب استبداله من قبل مركز خدمة Electrolux المعتمد لتفادي التعرض للخطر.

يجب استخدام Pure C9 فقط لأغراض التنظيف الداخلي المعتاد، واحرصي على تخزين المكنسة الكهربائية في مكان جاف. يجب إجراء جميع أعمال الصيانة أو الإصلاح في مركز أحد مراكز خدمة Electrolux المعتمدة. يجب ألا توضع مواد التنظيف، مثل الحفان البلاستيكية، في متناول الأطفال حتى لا يتعرضوا للاختناق.

تشير تلك العلامة الموجودة على هذا المنتج إلى احتوائه على بطارية يحظر التخلص منها في النفايات المنزلية العادية.



يشير الرمز الموجود على المنتج أو على عبوته إلى عدم إمكانية التخلص من هذا المنتج كنفاية منزلية.



لإعادة تدوير المنتج، يرجى نقله إلى نقطة تجميع رسمية أو إلى مركز خدمة Electrolux يمكنها إزالة البطارية والأجزاء الكهربائية وإعادة تدويرهم بطريقة آمنة ومهنية. احرصي على اتباع قواعد بلدك الخاصة بالتجميع المنفصل للمنتجات الكهربائية والبطاريات القابلة للشحن.

تقر شركة Electrolux Home Care and SDA بموجب هذه الوثيقة أن المكنسة الكهربائية المزودة بالأجهزة اللاسلكية من نوعي HER2 وHER3 متوافقة مع معايير الاتحاد الأوروبي 53/2014

لا تستخدم المكنسة الكهربائية مطلقاً:

في الأماكن الرطبة.

بالقرب من الغازات القابلة للاشتعال، الخ.

إذا ظهرت على المنتج علامات تلف واضحة.

على الأسطح الحادة أو السوائل.

عندما يظهر على الفوهة المخصصة للأرضيات علامات تلف واضحة.

على الرماد الساخن أو البارد أو أعقاب السجائر المشتعلة، وهكذا.

على الغبار الدقيق على سبيل المثال الجبس أو الأسمنت أو الدقيق أو الرماد الساخن أو البارد.

لا تترك المكنسة الكهربائية عرضة لأشعة الشمس المباشرة.

تجنب تعريض المكنسة الكهربائية للحرارة العالية أو درجات الحرارة الباردة للغاية.

يحظر استخدام المكنسة الكهربائية دون الفلاتر.

لا تحاولي لمس بكرة الفرشاة أثناء دورانها.

عندما تكون العجلات محجوزة.

لا تستخدم المكنسة إذا كانت الفلاتر مجروحة أو مكسورة.

احتياطات سلك الطاقة

افحصي المآخذ وسلك الطاقة بشكل منتظم. يحظر استخدام المكنسة الكهربائية إذا كان المآخذ أو سلك الطاقة تالفاً.

لا يغطي الضمان التلف في سلك طاقة المكنسة الكهربائية.

يحظر سحب أو رفع المكنسة الكهربائية مطلقاً من سلك الطاقة.

قد يتسبب استخدام المكنسة الكهربائية في الظروف السابقة إلى وقوع إصابات شخصية خطيرة أو تلف المنتج. كما لا يغطي الضمان ولا تقدم شركة Electrolux تعويضات عن مثل هذه الإصابات أو التلف.

الصيانة والضمان

يجب إجراء جميع أعمال الصيانة أو الإصلاح في أحد مراكز خدمة Electrolux المعتمدة.

لا يغطي الضمان التلف في سلك طاقة المكنسة الكهربائية. لا يغطي الضمان تلف المحرك الناتج عن شطف السوائل أثناء التنظيف أو غمر الجهاز في السوائل أو استخدام خرطوم وفوهة تالفين.

التخلص من الجهاز

مواضع الوقوف , تحريك المكنتسة

12 استخدم وضع الإيقاف (1) في ظهر المكنتسة عند الإيقاف الموقت أثناء الكنس.

13 استخدم وضع الإيقاف (2)، في أسفل المكنتسة، لحمل المكنتسة وتخزينها. المكنتسة لها مقبضان للحمل.

إفراغ حبيرة الغبار

14 أفرغ حبيرة الغبار عند الوصول إلى مستوى الغبار إلى الحد الأقصى (علامة "MAX").

اضغط على زر التحرير واسحب لإزالة حبيرة الغبار.

أمسك بحبيرة الغبار فوق سلة غبار. اضغط على الزر الذي أسفل الغطاء وافتح الغطاء عن طريق تحريكه يمينا ويسارا للخارج. أفرغ الغبار في سلة الغبار. أعد التركيب بترتيب عكسي.

استبدال الفلتر

15 اسحب زر FILTER لفتح غطاء الفلتر

نظف فلتر الغبار الدقيق بعد ستة أشهر من الاستخدام. اسحب اللسان الموجود على الإطار لإزالة فلتر الغبار الدقيق. اغسل الفلتر بماء جار.

ملحوظة: لا تستخدم مواد تنظيف. اترك الفلتر ليجف تماما (بعد أدنى 42 ساعة في درجة حرارة الغرفة) قبل تركيبه مرة أخرى!

16 اضغط وحرك آلية النقل إلى اليمين لتحرير فلتر المحرك الأولي. أخرج الفلتر عن طريق سحب لسان الإطار الفلتر.

ظف فلتر المحرك الأولي بعد اثنا عشر شهرا من الاستخدام.

لا تستخدم سوى فلتر s الأصلي PureAdvantage، الرقم المرجعي: EFSXXX.

اشطفي الجزء الداخلي (الجزء المتسخ) بماء فاتر من الصنبور. اضغط على إطار الفلتر لإزالة الماء. كرري العملية 4 مرات.

ملاحظة: لا تستخدم العوامل المنظفة. تجنب لمس سطح الفلتر. اترك الفلتر ليجف تماما (بعد أدنى 24 ساعة في درجة حرارة الغرفة) قبل تركيبه مرة أخرى! قومي بتغيير الفلتر القابل للغسل مرة واحدة على الأقل في العام أو عندما يكون متسخا للغاية أو تالف.

بعد استبدال الفلتر، أغلق غطاء الفلتر إلى أن يستقر في مكانه.

17 **تنظيف فلتر مخروط الفوهة:** فلتر مخروط الفوهة يقع داخل حبيرة الإعصار. نظف فلتر مخروط الفوهة إذا دخل الغبار إليه. اسحب فلتر مخروط الفوهة لإزالته. أزل الغبار بيدك. نظفه تحت ماء جار إذا كان شديد الاتساخ. أعد التركيب بترتيب عكسي.

ملحوظة: لا تستخدم مواد تنظيف. اترك الفلتر ليجف تماما (بعد أدنى 24 ساعة في درجة حرارة الغرفة) قبل تركيبه مرة أخرى!

تنظيف الفوهة العامة (*V، *W) و الفوهة التربو (*X)

18 افصلي الفوهة التربو العامة من الأنبوب. قومي بتنظيف مقبض الخرطوم.

افصلي الفوهة من الأنبوب وقومي بإزالة الخيوط المتشابكة وما إلى ذلك من خلال قصها بعيداً باستخدام المقص. استخدم مقبض الخرطوم لتنظيف الفوهة. *

استمتعي بتجربة تنظيف رائعة مع Pure C9!

تحتفظ شركة Electrolux بحقها في تغيير المنتجات والمعلومات والمواصفات دون إشعار.

قبل البدء

• اقرني هذا الدليل بعناية.

• تحقق من وجود كافة الأجزاء التي تم وصفها.

• احرصي على اتباع احتياطات السلامة جيدا!

وصف المكنتسة الكهربائية Pure C9

- A. شاشة عرض (انظر الإصدارات لاحقاً)
B. غطاء فلتر
C. فلتر الغبار الدقيق
D. فلتر المحرك الأولي
E. فتحات الوقوف
F. سلك الطاقة
G. مقبض للحمل
H. حبيرة الإعصار و فلتر مخروط الفوهة
I. مجرى الهواء
J. حبيرة الغبار
K. أداة 3in1 AeroPro
L. خرطوم AeroPro
M. مقبض AeroPro (انظر الإصدارات لاحقاً)
N. الأنبوب التلسكوبي AeroPro
O. مشبك تثبيت
P. شاشة العرض للطرزات التي تشمل على التحكم اليدوي في المقبض المحوري*
- Q. شاشة العرض للطرزات التي تشمل على التحكم عن بُعد*
P. مقبض AeroPro Classic*
S. مقبض AeroPro Ergo*
T. مقبض Remote Control* AeroPro
U. فوهة FlowMotion*
V. فوهة FlowMotion LED (المزودة بالأضواء الأمامية)*
W. فوهة AeroPro Turbo*
X. فوهة AeroPro Mini Turbo*
Y. فوهة ParkettoPro*
Z. فوهة AeroPro FlexProPlus*
AA. فوهة شقوق AeroPro
- * في طرازات معينة فقط

كيفية استخدام المكنتسة الكهربائية

- 1 تأكد من أن كل الفلاتر في أماكنها الصحيحة قبل استخدام المكنتسة.
- 2 قومي بتركيب الخرطوم في المكنتسة الكهربائية (لنزعها، اضغطي على أزرار النقل واسحبها). أدخل الخرطوم في مقبض الخرطوم إلى أن يستقر زر النقل في مكانه (لتحريره، اضغطي على زر النقل واسحبها).
- 3 قومي بتوصيل الأنبوب التلسكوبي بالفوهة، وأيضاً قومي بتوصيل الأنبوب التلسكوبي بمقبض الخرطوم (لنزعها، اضغطي على زر النقل واسحبها).
- 4 اضغطي الأنبوب التلسكوبي بحمل النقل بيد واحدة وسحب المقبض باليد الأخرى.

الأداة الملحقة 3 في 1

- 1 يمكنك تثبيت المشبك وأداة الـ 3 في 1 تحت المقبض ليسهل الوصول إليها. تشمل الأداة على 3 وظائف، انظري الصور في الصفحة التالية.

تغيير البطاريات*

6 الفوهة المزودة بالأضواء الأمامية*: قبل الاستخدام لأول مرة، أزل الطبقة الواقية (في أعلى البطاريات). قومي بتغيير البطاريات عندما تبدأ الأضواء الأمامية في الوميض سريعاً. استخدم 2 بطارية AA.

7 المقبض المزود بوحدة تحكم عن بُعد*: قومي بتغيير البطارية عندما يتحول مؤشر الضوء إلى اللون الأحمر أو عندما لا يستجيب عند الضغط على أي زر. لا تستخدم سوى بطاريات من نوع LITHIUM CR1632.

ملاحظة: قومي بإزالة البطاريات من المنتج قبل التخلص منه. اتبعي قواعد بلدك لتجميع البطاريات والمنتجات الكهربائية.

تشغيل/إيقاف المكنتسة الكهربائية وضبط قوة الشفط

8 اسحب سلك الطاقة وقومي بتوصيله بمصدر الطاقة الرئيسي، واضغطي على زر On/Off (تشغيل/إيقاف تشغيل) لتشغيل/إيقاف تشغيل المكنتسة. يمكن كذلك تشغيل الطرازات التي تحتوي على جهاز للتحكم على بُعد باستخدام الزر ON/OFF (تشغيل/إيقاف تشغيل) الموجود على المقبض.*

9 بعد التنظيف، اضغطي على زر REWIND (الإرجاع) لإرجاع سلك الطاقة.

10 **ضبط قوة الشفط (طرزات التحكم اليدوي):** أديري مقبض المكنتسة الدوار أو استخدم صمام الهواء الموجود على المقبض.*

ضبط قوة الشفط (طرزات التحكم عن بُعد): اضغطي على الزر +/- على المقبض. سوف تُظهر مؤشرات MIN/MAX (الحد الأدنى/الحد الأقصى) والرموز على شاشة العرض مستوى الطاقة.*

المكنتسة الكهربائية المزودة بفوهة عامة (*V، *W)

11 قومي بتغيير إعداد الفوهة باستخدام الدواسة. يوضح الرمز نوع الأرضية الموصى به.

(أرضية صلبة أو سجادة).
فوهة FlowMotion LED*: قومي بتحريك الفوهة للأمام. يضيء الضوء الأمامي تلقائياً بعد ثواني قليلة. في حالة عدم استخدام الفوهة، يتم إيقاف تشغيل الضوء تلقائياً بعد ثواني قليلة.

الفوهة/الملحقات	تستخدم من أجل	الفوهة/الملحقات	تستخدم من أجل
K. الأداة الملحقة 3 في *1	3 أدوات في 1: 1. إزالة الغبار من على الأسطح الصلبة (أرفف الكتب، حواف الحائط، وما إلى ذلك). 2. تنظيف المنسوجات (الستائر، مواد التجديد وما إلى ذلك). 3. تنظيف الشقوق في المساحات الضيقة (خلف المبرد وما إلى ذلك).	U. فوهة FlowMotion * V. فوهة FlowMotion LED *	فوهة عامة: - تنظيف جميع أنواع الأرضيات، وتوفير أفضل التقاط للغبار من على كل من السجاد والأرضيات الصلبة. - تغيير إعداد الفوهة باستخدام الدواسة. يوضح الرمز نوع الأرضية الموصى به. -يستخدم الضوء الأمامي في الكشف عن الغبار والأوساخ في المساحات المظلمة (تحت الأثاث على سبيل المثال). فقط FlowMotion LED
W. فوهة تيربو*	الفوهة المخصصة للسجاد: - تنظف بالفرشاة وتكنس بالمكنسة الكهربائية في نفس الوقت (أفضل التقاط للشعر والألياف وما إلى ذلك). - تعمل بكرة الفرشاة بتدفق الهواء من المكنسة الكهربائية. - غير مناسبة للسجاد ذات الوبر العميق والأهداب الطويلة والسجاجيد المقاومة للانزلاق مثل ممسحة الأرجل والسجادات المقاومة للماء. استخدم الفوهة العامة بدلاً منها.	X. فوهة تيربو الصغيرة*	فوهة مواد التجديد: - تنظف بالفرشاة وتكنس بالمكنسة الكهربائية في نفس الوقت (أفضل التقاط للشعر والألياف وما إلى ذلك). - اللأثاث المبطن، ومقاعد السيارات والمراتب وما إلى ذلك. - تعمل بكرة الفرشاة بتدفق الهواء من المكنسة الكهربائية. - غير مناسبة للسجاد ذات الوبر العميق والأهداب الطويلة لأنها يمكن أن تعلق في بكرة الفرشاة الدوارة.
Y. فوهة ParkettoPro*	فوهة للأرضية الصلبة: - تنظيف الأرضيات الصلبة (الباركيه، الأرضيات الخشبية، البلاط، وما إلى ذلك). - أفضل أداة لالتقاط الغبار من الأرضيات الصلبة المشقوقة.	Z. فوهة FlexProPlus*	فوهة للأرضيات الصلبة: - الوصول إلى أسفل/بين الأثاث والزوايا والحواسر أخرى. - تستطيع الدوران بسهولة 180 درجة للوصول المباشر إلى المساحات الضيقة.
AA. فوهة الشقوق الطويلة*	أداة طويلة للغاية: - تُستخدم في تنظيف المساحات التي يصعب الوصول إليها (أعلى الأرفف وما إلى ذلك). - تُستخدم في تنظيف المساحات الضيقة (خلف المبرد، أسفل مقعد السيارة، وما إلى ذلك).		

الطرازات التي تشمل على تنظيم الطاقة يدوياً
- اتبعي الرسومات الموجودة على أداة التنظيف للتمتع بالأداء الأمثل.

استكشاف الأخطاء وإصلاحها

المشكلة	الحل
يتعذر بدء تشغيل المكنسة الكهربائية	<ul style="list-style-type: none"> تحقق من أن سلك الطاقة متصلاً بمقبس الطاقة. تحقق من عدم تلف المأخذ وسلك الطاقة. تحقق من عدم وجود مصهر معطل. تحقق من استجابة ضوء مؤشر البطارية في مقبض التحكم عن بُعد (في بعض الطرازات فقط).
توقف المكنسة الكهربائية عن العمل	<p>قد تكون المكنسة تعرضت للسخونة الزائدة: افصلها من مأخذ الطاقة؛ تحقق مما إذا كانت الفوهة أو الأنبوب أو الخرطوم أو الفلاتر مسدودة. اترك المكنسة الكهربائية تبرد 120 دقيقة قبل توصيلها بالطاقة مرة أخرى. إذا كانت المكنسة الكهربائية ما زالت لا تعمل، فاتصلي بأحد مراكز خدمة Electrolux المعتمدة.</p>
انخفاض قدرة الشفط عن القدرة العادية	<ul style="list-style-type: none"> تحقق مما إذا كانت حجيرة الغبار ممتلئة أو مسدودة. تحقق مما إذا كان مجرى الهواء ووصلة الإدخال والإخراج مسدودين وبحاجة إلى التسليك. تحقق مما إذا كان فلتر المحرك الأولي مسدوداً ويحتاج إلى تغيير. تحقق مما إذا كانت الفوهة مسدودة وتحتاج إلى تنظيف. تحقق مما إذا كان الخرطوم مسدود بالضغط عليه برفق. لكن، كوني حذرة في حالة الانسداد الناتج عن الزجاج أو الإبر التي تم التقاطها بداخل الخرطوم. ملاحظة: لا يغطي الضمان أي تلف في الخرطوم ناتج عن تنظيفه.
تم شفط الماء بداخل المكنسة الكهربائية	<p>من الضروري استبدال المحرك من أحد مراكز خدمة Electrolux المعتمدة. لا يغطي الضمان تلف المحرك الناتج عن تغل الماء ووصوله إليه.</p>
إذا كانت لديك أية مشكلات أخرى، فاتصلي بأحد مراكز خدمة Electrolux المعتمدة.	

МЕРКИ ЗА БЕЗОПАСНОСТ

Този уред може да бъде използван от деца над 8 годишна възраст, както и лица с намалени физически, сетивни и умствени възможности или лица без опит и познания, само ако те са под наблюдение или бъдат инструктирани относно безопасната употреба на уреда и възможните рискове.

Децата не трябва да си играят с уреда.

Почистването и поддръжката не бива да се извършват от деца без наблюдение.

ПРЕДУПРЕЖДЕНИЕ: Турбо дюзите * имат въртяща се четка, в която частите могат да бъдат улавяни.

Моля, използвайте ги внимателно и само върху предназначени повърхности. Моля, изключете прахосмукачката, преди да отстраните уловените части или да почистите четката.

Батериите трябва да бъдат извадени от дистанционното управление в дръжката * / LED светеща дюза *, преди да стържете продукта **.

*Само за някои модели.

**Информация за това как да извадите батерията ще намерите в част 6 и 7.

Винаги изключвайте щепсела от електрическата мрежа преди почистване или поддръжка на уреда или при изваждане на батерията. Батерията трябва да се изхвърли безопасно.

Ако кабелът е повреден, той трябва да бъде подменен само от оторизиран сервизен център на Electrolux, за да се избегне опасност.

Pure C9 трябва да се използва само за нормално почистване в закрити помещения и в домашна среда. Уверете се, че прахосмукачката се съхранява на сухо място.

Всяко обслужване и ремонт трябва да се извършва от оторизиран сервизен център на Electrolux.

Опаковъчният материал, например найлонови торбички, не трябва да бъдат достъпни за деца, за да се избегне задушаване.

Не използвайте прахосмукачката:

В мокри помещения.

В близост да запалими газове и др.

Когато продуктът показва видими признаци на повреда.

Върху остри предмети или течности.

Когато подовата дюза показва видими признаци на повреди.

Върху гореща или студена сгурия, запалени цигарени угарки и др.

Върху фин прах, например от мазилка, бетон, брашно, гореща или студена пепел.

Не оставяйте прахосмукачката на пряка слънчева светлина.

Избягвайте да излагате прахосмукачката на силна топлина или температура на замръзване.

Никога не използвайте прахосмукачката без филтри.

Не се опитвайте да докоснете четката, докато прахосмукачката е включена, а четката се върти.

Когато колелата са блокирани.

Не използвайте прахосмукачката, ако филтрите са повредени или счупени.

Предпазни мерки за хранящия кабел

Проверявайте редовно щепсела и кабела. Никога не използвайте прахосмукачката, ако щепселът или кабелът са повредени.

Повредата на кабела на прахосмукачката не се покрива от гаранцията.

Никога не дърпайте или повдигайте прахосмукачката чрез кабела.

Използването на прахосмукачката при горепосочените обстоятелства може да причини сериозно нараняване или повреда на продукта.

Такова нараняване или повреда не се покрива от гаранцията или от Electrolux.

ОБСЛУЖВАНЕ И ГАРАНЦИЯ

Всяко обслужване и ремонт трябва да се извършва от оторизиран сервизен център на Electrolux.

Повредата на кабела на прахосмукачката не се покрива от гаранцията.

Повреда на двигателя причинена от; изсмукване на течност, потапяне на уреда в течност или използване на уред с повреден маркуч и дюза не се покрива от гаранцията.

ИЗХВЪРЛЯНЕ



Този символ върху продукта показва, че този продукт съдържа батерия, която не трябва да се изхвърля заедно с обикновените битови отпадъци.



Този символ върху продукта или върху неговата опаковка показва, че продуктът не може да се третира като битов отпадък.

За да рециклирате продукта си, моля, занесете го в официален пункт за събиране на отпадъци или в сервизен център на Electrolux, който може да премахне и рециклира батерията и електрическите части по безопасен и професионален начин. Следвайте правилата на вашата държава за разделно събиране на електрически продукти и акумулаторни батерии.

С настоящото Electrolux Home Care и SDA декларира, че прахосмукачката с радио оборудване тип HER2 и HER3 е в съответствие с Директива 2014/53/ЕС.

БЪЛГАРСКИ

Благодарим Ви, че избрахте прахосмукачка Pure C9 на Electrolux. Винаги използвайте оригинални аксесоари и резервни части, за да постигнете най-добри резултати. Този продукт е проектиран с мисъл за околната среда. Всички пластмасови части са маркирани за целите на рециклирането.

ПРЕДИ ИНСТАЛИРАНЕ

- Прочетете внимателно това ръководство.
- Проверете дали всички описани части са включени.
- Обърнете специално внимание на главата за мерки за безопасност!

ОПИСАНИЕ НА ПРАХОСМУКАЧКАТА PURE C9

- | | |
|--|--|
| A. Дисплей (вижте по-късните версии) | Q. Модели с дистанционно управление* |
| B. Капак на филтър | R. AeroPro Classic дръжка* |
| C. Фин филтър за прах | S. AeroPro Ergo дръжка* |
| D. Филтъра на двигателя | T. AeroPro Remote Control дръжка* |
| E. Гнезда за закрепване | U. FlowMotion накрайник* |
| F. Захранващ кабел | V. FlowMotion LED накрайник (с предни светлини)* |
| G. Дръжка за носене | W. AeroPro Turbo накрайник* |
| H. Циклонично отделение и филтър с носова част | X. AeroPro Mini Turbo накрайник* |
| I. Въздушен канал | Y. ParkettoPro накрайник* |
| J. Отделение за прах | Z. AeroPro FlexProPlus накрайник* |
| K. Инструмент AeroPro 3 в 1 | AA. AeroPro Long crevice накрайник* |
| L. Маркуч AeroPro | |
| M. Дръжка AeroPro (вижте по-късните версии) | |
| N. Телескопична тръба за AeroPro | |
| O. Скоба за закрепване | * само за някои модели |
| P. Дисплей за модели с ръчно управление с въртящ се бутон* | |

КАК ДА ИЗПОЛЗВАТЕ ПОЧИСТВАНЕТО НА ПРАХОСМУКАЧКАТА

- 1 Проверете дали всички филтри са поставени правилно, преди да използвате прахосмукачката.
- 2 Поставете маркуча в почистващото устройство (за да го извадите, натиснете бутоните за заключване и издърпайте). Поставете маркуча в дръжката на маркуча, докато щракне ключа за заключване (за да го освободите, натиснете бутона за заключване и дръпнете).
- 3 Прикрепете телескопичната тръба към накрайника. Прикрепете телескопичната тръба към дръжката на маркуча (за да я извадите, натиснете бутона за заключване и дръпнете).
- 4 Регулирайте телескопичната тръба, като държите ключалката с една ръка и дръпнете дръжката с другата ръка.

КОМПЛЕКТ С ИНСТРУМЕНТИ 3 В 1

- 5 Можете да затегнете поставката и инструмента 3 в 1 под дръжката, за да имате лесен достъп. Инструментът има 3 функции, вижте снимките на следващата страница.

СМЯНА НА БАТЕРИИТЕ*

- 6 Накрайник с предни светлини*: Преди първа употреба отстранете защитното покритие (върху батериите). Сменете батериите, когато предните светлини започнат да мигат бързо. Използвайте 2 AA батерии.
- 7 Дръжка с дистанционно управление *: Сменете батерията, когато светлинният индикатор стане червен или не реагира при натискане на който и да е бутон. Използвайте само батерии от вида LITHIUM CR1632.

Забележка: Извадете батериите от продукта преди да го предадете за рециклиране. Следвайте правилата на вашата страна за събиране на батерии и електрически продукти.

СТАРТИРАНЕ/СПИРАНЕ НА ПОЧИСТВАНЕТО НА ПРАХОСМУКАЧКАТА И НАСТРОЙВАНЕ НА ВСМУКАТЕЛНАТА МОЩНОСТ

- 8 Издърпайте захранващия кабел и го включете в електрическата мрежа. Натиснете бутона ВКЛ./ИЗКЛ., за да стартирате/изключите уреда. * Модели с дистанционно управление могат да се управляват и чрез бутона ВКЛ./ИЗКЛ. на дръжката.
- 9 След почистване натиснете бутона REWIND, за да пренавиете кабела.

- 10 Регулирайте всмукателната мощност (модели за ръчно управление): Завъртете въртящото се копче на уреда за почистване или използвайте въздушния клапан на дръжката. Регулирайте всмукателната мощност (модели за дистанционно управление): Натиснете бутона +/- на дръжката. Индикаторите MIN/MAX и символите на дисплея ще покажат нивото на мощността.*

ВАКУМНО ПОЧИСТВАНЕ С УНИВЕРСАЛЕН НАКРАЙНИК (V*, W*)

- 11 Променете настройката на накрайника с педала. Иконата илюстрира препоръчителния вид под (твърди подове или килим). FlowMotion LED накрайник*: Преместете накрайника напред. Предната светлина се включва автоматично след няколко секунди. Когато накрайникът не се използва, светлината се изключва автоматично след няколко секунди.

ПОЗИЦИИ ЗА ПАРКИРАНЕ, МЕСТЕНЕ НА ПРАХОСМУКАЧКАТА

- 12 Използвайте позиция (1) в задната част на прахосмукачката, когато спирате по време на работа. Използвайте позиция (2) под прахосмукачката, за да пренасяте и прибирате прахосмукачката за съхранение.
- 13 Прахосмукачката разполага с две дръжки за носене.

ИЗПРАЗВАНЕ НА ОТДЕЛЕНИЕТО ЗА ПРАХ

- 14 Изпразнете отделението за прах, когато нивото на прах е достигнало максималното ниво (маркировката "MAX"). Натиснете бутона за освобождаване и дръпнете, за да извадите отделението за прах. Поставете отделението за прах над контейнер. Натиснете бутона за отключване под капака, отворете капака, като го завъртите в посока навън. Изпразнете праха в контейнера. Монтирайте отново в обратен ред.

СМЯНА НА ФИЛТРИТЕ

- 15 Издърпайте бутона FILTER, за да отворите капака на филтъра. Почистете финия филтър за прах след шест месеца употреба. Издърпайте езичето върху рамката, за да извадите финия филтър за прах. Изплакнете филтъра под течаща вода. **Забележка:** Не използвайте почистващи препарати. Оставете филтъра да изсъхне напълно (мин. 24 часа при стайна температура), преди да го върнете!
- 16 Натиснете и плъзнете заключващия механизъм надясно, за да освободите филтъра на двигателя. Извадете филтъра, като издърпате езичето на рамката на филтъра. Почистете филтъра на двигателя след дванадесет месеца употреба. Използвайте само оригинален филтър PureAdvantage, реф. № EFSXXX. Изплакнете вътре (замърсената страна) в хладка вода. Докоснете рамката на филтъра, за да премахнете водата. Повторете процеса четири пъти. **Забележка:** Не използвайте почистващи препарати. Избягвайте докосване на повърхността на филтъра. Оставете филтъра да изсъхне напълно (мин. 24 часа при стайна температура), преди да го върнете! Сменяйте филтъра, който може да се мие поне веднъж годишно или когато е много замърсен или повреден. След като смените филтри, затворете капака на филтъра, докато го върнете отново на мястото му.
- 17 **Почистване на филтъра на носовата част:** той се намира в циклоничното отделение. Почистете филтъра на носовата част, ако в него е проникнал прах. Издърпайте филтъра на носовата част, за да го извадите. Отстранете праха с ръка. Почистете под течаща вода, в случай че е силно замърсен. Монтирайте отново в обратен ред. **Забележка:** Не използвайте почистващи препарати. Оставете филтъра да изсъхне напълно (мин. 24 ч.) на стайна температура), преди да го върнете обратно!





CLEANING THE UNIVERSAL NOZZLE (V*, W**) AND THE TURBO NOZZLE (X*)

- 18 Отделете Универсален накрайник от тръбата. Почистете с дръжката на маркуча. Отделете turbo накрайник от тръбата и извадете заплетените конци и т.н., като ги отстраните с ножица. Използвайте дръжката на маркуча, за да почистите накрайника. *

Насладете се на чудесно почистване с Pure C9!

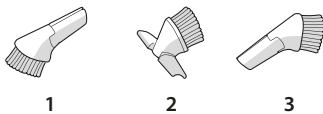
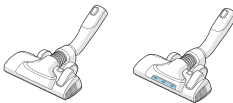
Electrolux си запазва правото да променя продукти, информация и спецификации без предизвестие.

СЪВЕТИ ЗА ТОВА КАК ДА ПОЛУЧИТЕ НАЙ-ДОБРИ РЕЗУЛТАТИ

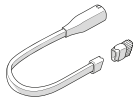
НАКРАЙНИК/АКСЕСОАРИ	ИЗПОЛЗВАЙТЕ ЗА:	НАКРАЙНИК/АКСЕСОАРИ	ИЗПОЛЗВАЙТЕ ЗА:
К. Комплект с инструменти 3 в 1* 	3 инструмента в 1: 1. Почистващ инструмент за твърди повърхности (библиотеки, первази и др.). 2. Инструмент за тапицерия за текстил (завеси, тапицерия и др.). 3. Инструмент за тесни пространства (зад радиатори и др.).	U. FlowMotion накрайник* W. FlowMotion LED накрайник (с предни светлини)* 	Универсален накрайник: - За всички типове подове, осигурява най-доброто събиране на прах върху килими и твърди подове. Сменете настройката на накрайника с педала. Иконката ще покаже препоръчителния вид под. - Предната светлина помага за откриване на прах и мръсотия в тъмни пространства (под мебели и т.н.) <i>само FlowMotion LED</i>
W. Turbo накрайник* 	Накрайник за мокети: - Почиства с четка и вакуум едновременно (най-доброто почистване на косми, влакна и др.). - Въртящата се четка се задвижва от въздушния поток на прахосмукачката. - Не е подходящ за килими с много дълги косми и ресни, противоположаци се килими като изтривалки или водоустойчиви килими. Използвайте универсалния накрайник вместо това.	X. Mini Turbo накрайник* 	Накрайник за тапицерия: - Почиства с четка и вакуум едновременно (най-доброто почистване на косми, влакна и др.). - За текстилни мебели, седалки за автомобили, матраци и др. - Въртящата се четка се задвижва от въздушния поток на прахосмукачката. - Не е подходящ за килими с дърги косми и ресни, тъй като може да се заплете във въртящата се дръжка.
Y. ParkettoPro накрайник* 	Накрайник за твърд под: - За нежно почистване на твърди подове (паркет, дървен под, плочки и др.). - Най-доброто почистване на прах от твърд под с пукнатини.	Z. FlexProPlus накрайник* 	Накрайник за твърд под: - За достигане под/между мебелите, ъглите и други препятствия. - Лесно може да се обърне на 180 градуса за директен достъп до тесни пространства.
AA. Накрайник за процеци* 	Екстра дълъг накрайник: - За райони, които са труднодостъпни (върху рафтовете и т.н.). - За тесни пространства (зад радиаторите, под седалките на автомобила и т.н.).		
Модели с ръчно регулиране на мощността – следвайте графиките за почистване за оптимална производителност			

ОТСТРАНЯВАНЕ НА НЕИЗПРАВНОСТИ

ПРОБЛЕМ	РЕШЕНИЕ
Прахосмукачката не се включва	<ul style="list-style-type: none"> • Проверете дали кабелът е свързан към електрическата мрежа. • Проверете дали щепселът и кабелът не са повредени. • Проверете за изгорял предпазител. • Проверете дали индикаторът на батерията в дръжката на дистанционното управление отговаря (само за някои модели).
Почистващият уред спира	Почистващият уред може да прегрява: изключете го от електрическата мрежа; проверете дали накрайникът, тръбата, маркучът или филтрите са блокирани. Оставете почиствания уред да изстине в продължение на 120 минути, преди да го включите отново. Ако почистваният уред все още не работи, свържете се с упълномощен сервизен център на Electrolux.
Намаляване на капацитета на засмукване спрямо нормалния	<ul style="list-style-type: none"> • Проверете дали отделението за прах е пълно или блокирано. • Проверете дали въздушният канал или връзката на входа или изхода е блокирана и има нужда от почистване. • Проверете дали филтърът на двигателя е запушен и трябва да се смени. • Проверете дали накрайникът е блокиран и трябва да бъде изчистен. • Проверете дали маркучът е блокиран, като го натиснете внимателно. Все пак внимавайте, ако повредата е причинена от стъкло или игли, уловени в маркуча. Забележка: Гаранцията не покрива повреди на маркуча, причинени от почистването му.
В прахосмукачката е всмукана вода	Ще трябва да смените двигателя в оторизиран сервизен център на Electrolux. Повредата на двигателя, причинена от проникването на вода, не се покрива от гаранцията.
За по-нататъшни проблеми се обърнете към оторизиран сервизен център на Electrolux.	

BEZPEČNOSTNÍ OPATŘENÍ

Tento spotřebič smí používat děti starší osmi let nebo osoby se sníženými fyzickými, smyslovými nebo duševními schopnostmi nebo osoby bez patřičných zkušeností a znalostí, pouze pokud tak činí pod dozorem nebo vedením, které zohledňuje bezpečný provoz spotřebiče, a pokud rozumí rizikům spojeným s provozem spotřebiče.

Zabraňte, aby si děti hrály se spotřebičem.

Čištění a údržbu spotřebiče by neměly provádět děti bez dozoru.

UPOZORNĚNÍ: Turbo hubice* jsou vybaveny otáčivým kartáčem, do kterého se mohou zachytit různé předměty. Používejte je opatrně a pouze na určené povrchy. Před odstraňováním zachycených předmětů nebo čištěním kartáče vysavač vypněte.

Před vyřazením spotřebiče** je nutné vyjmout baterie z držadla s dálkovým ovládním* / hubice s LED osvětlením*.

* Pouze u určitých modelů.

** Informace o tom, jak vyjmout baterii, se nachází v části 6 a 7.

Před čištěním nebo údržbou spotřebiče nebo při vyjímání baterie vždy vypojte zástrčku ze sítě. Baterii je nutné bezpečně zlikvidovat.

Jestliže je poškozený kabel, smí ho vyměnit pouze v autorizovaném servisním středisku společnosti Electrolux, aby se zabránilo rizikům.

Pure C9 by měl být používán pouze pro běžné vysávání v interiéru a domácím prostředí. Ujistěte se, že je vysavač uchovávan na suchém místě. Veškerý servis či opravy musí být prováděny autorizovaným servisním střediskem společnosti Electrolux. Obalový materiál, jako např. plastové pytle, by měl být držen mimo dosah dětí z důvodu rizika udušení.

Nikdy nepoužívejte vysavač:

Na mokřích místech.

Blízko hořlavých plynů, apod.

Když spotřebič nese viditelné známky poškození.

Na ostré předměty nebo na kapaliny.

Když podlahová hubice vykazuje viditelné známky poškození.

Na horké či chladné uhlíky, zapálené cigaretové nedopalky, apod.

Na jemný prach např. ze sádry či betonu, mouku nebo horký či studený popel.

Nenechávejte vysavač na přímém slunečním světle.

Nevystavujte vysavač silnému horku nebo mrazivým teplotám.

Nikdy nepoužívejte vysavač bez filtrů.

Nedotýkejte se kartáčového válečku, když je zapnutá funkce čištění a váleček se otáčí.

Když jsou kolečka zablokována.

Nepoužívejte vysavač, pokud jsou filtry poškozené nebo zničené.

Opatření týkající se napájecího kabelu

Zástrčku a kabel pravidelně kontrolujte. Nikdy nepoužívejte vysavač s poškozenou zástrčkou či kabelem.

Poškození kabelu vysavače není kryto zárukou.

Vysavač nikdy netahejte nebo nezdvihejte za kabel.

Použití vysavače výše uvedeným způsobem může způsobit vážné osobní poranění či poškození spotřebiče. Na taková zranění či poškození se záruka nevztahuje a nejsou kryté společností Electrolux.

SERVIS A ZÁRUKA

Veškerý servis či opravy musí být prováděny autorizovaným servisním střediskem společnosti Electrolux.

Poškození kabelu vysavače není kryto zárukou. Na poškození motoru způsobené vysáváním tekutin, ponořením spotřebiče do tekutiny nebo použitím spotřebiče s poškozenou hadicí a hubicí se záruka nevztahuje.

LIKVIDACE



Tento symbol na spotřebiči udává, že spotřebič obsahuje baterii, která nesmí být likvidována společně s běžným domovním odpadem.



Tento symbol na spotřebiči nebo na jeho obalu znamená, že tento spotřebič nepatří do domovního odpadu.

Chcete-li spotřebič recyklovat, odevzdejte ho v oficiálním sběrném místě nebo v servisním středisku společnosti Electrolux, kde mohou baterii i elektrické součásti vyjmout a bezpečně a odborně recyklovat. Při samostatném sběru elektrických spotřebičů a dobíjecích baterií se řiďte pravidly platnými ve vaší zemi.

Tímto společnost Electrolux Home Care a SDA prohlašuje, že tento vysavač s radiozařízením typu HER2 a HER3 odpovídá směrnici 2014/53/ES.

ČEŠTINA

Děkujeme, že jste si zvolili vysavač Electrolux Pure C9. Vždy používejte originální příslušenství a náhradní díly k získání nejlepších výsledků. Tento spotřebič je navržen s ohledem na životní prostředí. Všechny plastové součásti jsou označeny pro účely recyklace.

PŘED SPUŠTĚNÍM

- Pozorně si tento návod přečtěte.
- Zkontrolujte, zda jsou všechny popsané součásti přítomné.
- Věnujte zvláštní pozornost bezpečnostním opatřením!

POPIS VYSAVAČE PURE C9

- | | |
|---|--|
| A. Displej (viz později uvedené verze) | Q. Displej pro modely s dálkovým ovládním* |
| B. Filters lid | R. Držadlo AeroPro Classic* |
| C. Jemný prachový filtr | S. Držadlo AeroPro Ergo* |
| D. Pre-motor filter | T. Držadlo s dálkovým ovládním AeroPro* |
| E. Parkovací otvory | U. Hubice FlowMotion* |
| F. Napájecí kabel | V. Hubice FlowMotion LED (s předním osvětlením)* |
| G. Držadlo | W. Hubice AeroPro Turbo* |
| H. Cyklonická přihrádka a filtr ve vstupním kuželu | X. Hubice AeroPro Mini Turbo* |
| I. Vzduchovod | Y. Hubice ParkettoPro* |
| J. Nádobu na prach | Z. Hubice AeroPro FlexProPlus* |
| K. Hubice AeroPro 3v1 | AA. Štěrbínová hubice AeroPro Long* |
| L. Hadice AeroPro | |
| M. Držadlo AeroPro (viz později uvedené verze) | |
| N. Výsuvná trubice AeroPro | |
| O. Parkovací svorka | * Pouze u určitých modelů |
| P. Displej pro modely s otočným knoflíkem ručního ovládním* | |

JAK POUŽÍVAT VYSAVAČ

- 1 Před použitím vysavače zkontrolujte, zda jsou všechny filtry správně vloženy.
- 2 Zasuňte hadici do vysavače (k jejímu vyjmutí stiskněte zajišťovací tlačítka a vytáhněte ji). Zasuňte hadici do držadla hadice, dokud nezaklapne zajišťovací tlačítka (k jejímu vyjmutí stiskněte zajišťovací tlačítka a vytáhněte ji).
- 3 Připojte výsuvnou trubici k hubici. Připojte výsuvnou trubici k držadlu hadice (k jejímu odpojení stiskněte zajišťovací tlačítka a vytáhněte ji).
- 4 Upravte výsuvnou trubici tak, že jednou rukou podržíte zámek a druhou rukou zatáhnete za držadlo.

HUBICE PŘÍSLUŠENSTVÍ 3V1

- 5 Připínací držák a nástroj 3v1 můžete připevnit pod držadlo, abyste je měli snadno při ruce. Tato hubice má tři funkce, viz obrázky na další straně.

VÝMĚNA BATERIÍ*

- 6 Hubice s předním osvětlením*: Před prvním použitím odstraňte ochrannou fólii (na horní straně baterií). Baterie vyměňte, když začne přední osvětlení rychle blikat. Použijte dvě baterie AA.
- 7 Držadlo s dálkovým ovládním*: Když se kontrolka rozsvítí červeně nebo nereaguje na stisknutí jakéhokoliv tlačítka, vyměňte baterie. Používejte pouze baterie typu LITHIUM CR1632.

Pozn.: Před vyřazením výrobku z něj odstraňte baterie. Při sběru baterií a elektrických spotřebičů se řiďte pravidly platnými ve vaší zemi.

ZAPNĚTE/VYPNĚTE VYSAVAČ A UPRAVTE SACÍ VÝKON

- 8 Vytáhněte napájecí kabel a zapojte jej do sítě. Stisknutím tlačítka ZAP/VYP vysavač zapnete/vypnete. Modely s dálkovým ovládním lze také ovládat tlačítkem ZAP/VYP na držadle.*
- 9 Po dokončení vysávání navinete kabel stisknutím tlačítka REWIND (navinout).
- 10 **Adjust suction power (manual control models):** Turn the rotary knob on the cleaner or use the air valve on the handle.*
Adjust suction power (remote control models): Press +/- button on the handle. MIN/MAX and symbols indicators on display will show level of power.*

VYSÁVÁNÍ S UNIVERZÁLNÍ HUBICÍ (V*, W*)

- 11 Nastavení hubice změňte pomocí pedálu. Ikona zobrazuje doporučený typ podlahy (tvrdé podlahové plochy nebo koberce). Hubice FlowMotion LED*: Posuňte hubici směrem vpřed. Přední osvětlení se zapne automaticky po několika sekundách. Když hubici nepoužíváte, osvětlení se automaticky vypne po několika sekundách.

PARKOVACÍ POLOHY, POHYB S VYSAVAČEM

- 12 Když vysávání přerušíte, použijte parkovací polohu (1) na zadní straně vysavače. Parkovací polohu (2) pod vysavačem použijte k přenášení a uskladnění vysavače.
- 13 Vysavač je vybaven dvěma držadly.

VYPRÁZDNĚNÍ NÁDOBY NA PRACH

- 14 Vyprázdněte nádobu na prach, když množství prachu dosáhne maximální hladiny (značky „MAX“). Stiskněte uvolňovací tlačítka a zatažením vyjměte nádobu na prach. Podržte nádobu na prach nad košem. Stiskněte odjišťovací tlačítka pod víčkem a otevřete jej vyklopením směrem ven. Vyprázdněte prach do koše. Vše osadte zpět v opačném pořadí.

VÝMĚNA FILTRŮ

- 15 Zatažením za tlačítka FILTRU otevřete víko filtru. Vyčistěte jemný prachový filtr po každých šesti měsících používání. Zatažením za západku na rámečku vyjměte jemný prachový filtr. Filtr propláchněte pod tekoucí vodou. **Pozn.:** Nepoužívejte čisticí prostředky. Nechte filtr zcela vyschnout (min. 24 hodin při pokojové teplotě), než jej vložíte zpět!
- 16 Stiskněte a zasuňte zamykací mechanismus doprava pro uvolnění předřazeného filtru motoru. Vyjměte filtr vytažením úchytu rámečku filtru. Vyčistěte předřazený filtr motoru po každých dvanácti měsících používání. Používejte pouze originální s-filtr PureAdvantage, ref.: EFSXXX. Vnitřek filtru (zašpiněnou stranu) opláchněte ve vlažné vodě z vodovodu. Rám filtru oklepejte, abyste odstranili vodu. Tento postup čtyřikrát zopakujte.

Pozn.: Nepoužívejte čisticí prostředky. Vyvarujte se dotýkání povrchu filtru. Nechte filtr zcela vyschnout (min. 24 hodin při pokojové teplotě), než jej vložíte zpět! Omyvatelný filtr měňte alespoň jednou ročně nebo když je velmi zašpiněný nebo poškozený.

Po výměně filtru zavřete víko filters, dokud nezaklapne zpátky na místo.

- 17 **Čištění filtru ve vstupním kuželu:** filtr ve vstupním kuželu se nachází uvnitř cyklonické přihrádky. Vyčistěte filtr ve vstupním kuželu, pokud do něj vnikne prach. Filtr ve vstupním kuželu odstraníte zatažením. Odstraňte prach rukou. Omyjte pod tekoucí vodou, pokud je silně zašpiněný. Vše osadte zpět v opačném pořadí. **Pozn.:** Nepoužívejte čisticí prostředky. Nechte filtr zcela vyschnout (min. 24 hodin při pokojové teplotě), než jej vložíte zpět!





ČIŠTĚNÍ UNIVERZÁLNÍ HUBICE (V*, W*) A TURBO HUBICE (X*)

- 18 Odpojte univerzální hubice od trubice. Vyčistěte pomocí držadla hadice. Odpojte turbo hubice od trubice a nůžkami odstříhnete a odstraňte zamotaná vlákna. K vyčištění hubice použijte držadlo hadice.*

Užívejte si skvělého vysávání s vysavačem Pure C9!

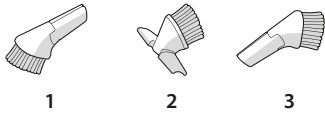
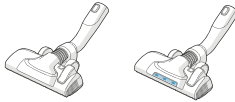
Společnost Electrolux si vyhrazuje právo měnit výrobky, informace i technické údaje bez předchozího upozornění..

TIPY JAK DOSÁHNOUT NEJLEPŠÍCH VÝSLEDKŮ

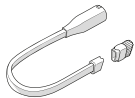
HUBICE/PŘÍSLUŠENSTVÍ	POUŽÍVÁ SE PRO:	HUBICE/PŘÍSLUŠENSTVÍ	POUŽÍVÁ SE PRO:
K. Hubice příslušenství 3v1*  <p>1 2 3</p>	3 nástroje v 1: 1. Hubice na odstraňování prachu z těžko přístupných povrchů (knihoven, podlahových lišt, atd.). 2. Hubice na textilie a čalounění (záclony, čalounění, apod.). 3. Štěrbínová hubice pro úzká místa (za radiátory, atd.).	V. Hubice FlowMotion* W. Hubice FlowMotion LED 	Univerzální hubice: - Pro všechny typy podlah, zajišťuje nejlepší sběr prachu jak na kobercích, tak na tvrdých podlahových plochách. - Nastavení hubice změňte pomocí pedálu. Ikona zobrazuje doporučený typ podlahy. - Přední osvětlení pomáhá detekovat prach a nečistoty v tmavých místech (pod nábytkem, atd.). Pouze FlowMotion LED
W. Turbo hubice* 	Kobercová hubice: - Kartáčuje a vysává zároveň (nejlepší sběr vlasů, vláken, atd.). - Kartáčový váleček je poháněn proudem vzduchu vysavače. - Nevhodné na koberce s vysokým vlasem a dlouhými třásněmi, protiskuzové koberce, jako jsou dveřní rohože nebo voděodolné koberce. Místo toho použijte univerzální hubici.	X. Mini Turbo hubice* 	Hubice na čalounění: - Kartáčuje a vysává zároveň (nejlepší sběr vlasů, vláken, atd.). - Pro čalouněný nábytek, autosedačky, matrace, apod. - Kartáčový váleček je poháněn tokem vzduchu vysavače. - Nevhodné na koberce s vysokým vlasem a dlouhými třásněmi, jelikož mohou uvíznout v otáčejícím se kartáčovém válečku.
Y. Hubice ParkettoPro* 	Hubice pro tvrdé podlahy: - Pro šetrné vysávání tvrdých podlah (parket, dřevěných podlah, dlaždic, apod.). - Nejlepší sběr prachu na tvrdé podlaze se štěrbinami.	Z. Hubice FlexProPlus* 	Hubice na tvrdé podlahy: - K dosažení pod či mezi nábytek, rohy a jiné překážky. - Snadno lze otočit o 180 stupňů pro přímý přístup do úzkých míst.
AA. Dlouhá štěrbinová hubice* 	Mimořádně dlouhá hubice: - Pro obtížně dosažitelná místa (horní police, apod.). - Pro úzká místa (za radiátory, pod autosedačkami, apod.).		

Modely s ruční regulací výkonu

– řiďte se grafikou na vysavači pro optimální výkon.

ODSTRAŇOVÁNÍ ZÁVAD

PROBLÉM	ŘEŠENÍ
Vysavač se nezapne	<ul style="list-style-type: none"> • Zkontrolujte, zda je kabel zapojený do sítě. • Zkontrolujte, zda není poškozený kabel či zástrčka. • Zkontrolujte, zda nejsou vypadlé pojistky/jističe. • Zkontrolujte, zda reaguje stavová kontrolka baterie na držadle s dálkovým ovládním (pouze u některých modelů).
Vysavač přestane pracovat	<p>Vysavač může být přehřátý: vypojte jej ze sítě a zkontrolujte, zda není ucpaná hubice, trubice, hadice nebo filtry. Nechte vysavač vychladnout po dobu 120 minut, než jej opět zapojíte do sítě.</p> <p>Pokud vysavač stále nefunguje, obraťte se na autorizované servisní středisko společnosti Electrolux.</p>
Snížení sacího výkonu oproti normálnímu stavu	<ul style="list-style-type: none"> • Zkontrolujte, zda není nádoba na prach plná či ucpaná. • Zkontrolujte, zda není vzduchovod a připojení sání a výduchu ucpané nebo zda nepotřebuje uvolnit. • Zkontrolujte, zda není předřazený filtr motoru ucpaný či nepotřebuje vyměnit. • Zkontrolujte, zda není hubice ucpaná nebo nepotřebuje vyčistit. • Opatrným stisknutím zkontrolujte, zda není hadice ucpaná. Buďte však opatrní v případě, že je místo v hadici ucpané z důvodu zachyceného skla nebo jehel. <p>Poznámka: Záruka nekryje žádné škody na hadici způsobené jejím čištěním.</p>
Do vysavače se nasála voda	<p>Bude zapotřebí vyměnit motor v autorizovaném servisním středisku společnosti Electrolux. Na poškození motoru způsobené vniknutím vody se záruka nevztahuje.</p>
<p>V případě jakýchkoliv dalších problémů se obraťte na autorizované servisní středisko společnosti Electrolux.</p>	

SICHERHEITSHINWEISE

Das Gerät kann von Kindern ab 8 Jahren und Personen mit eingeschränkten physischen, sensorischen oder geistigen Fähigkeiten oder mit mangelnder Erfahrung und/oder mangelndem Wissen nur dann verwendet werden, wenn sie durch eine für ihre Sicherheit zuständige Person beaufsichtigt werden oder in die sichere Verwendung des Geräts eingewiesen wurden und die mit dem Gerät verbundenen Gefahren verstanden haben.

Kinder dürfen nicht mit dem Gerät spielen.

Reinigung und Wartung des Geräts dürfen nicht von Kindern ohne Aufsicht erfolgen.

WARNUNG: Turbodüsen* besitzen eine rotierende Bürste, in der sich Teile festsetzen können. Verwenden Sie die Düsen vorsichtig und nur auf den dafür vorgesehenen Oberflächen. Schalten Sie den Staubsauger aus, bevor Sie festsitzende Teile entfernen oder die Bürsten reinigen.

Die Akkus müssen aus der Fernbedienung im Griff*/der LED beleuchteten Düse* entfernt werden, bevor Sie das Produkt verschrotten**.

**Nur ausgewählte Modelle.*

****Informationen darüber, wie Sie den Akku entfernen können, lesen Sie in Abschnitt 6 und 7.**

Ziehen Sie immer den Stecker aus der Netzsteckdose, bevor Sie das Gerät reinigen oder warten oder wenn Sie den Akku herausnehmen. Die Akkus müssen sicher entsorgt werden.

Wenn das Kabel beschädigt ist, muss es durch einen autorisierten Electrolux-Kundendienst ersetzt werden, um Gefahrenquellen zu vermeiden.

Pure C9 darf nur für normales Staubsaugen im Innenbereich und in einer Haushaltsumgebung verwendet werden. Staubsauger immer an einem trockenen Ort aufbewahren.

Alle Wartungs- und Reparaturarbeiten dürfen ausschließlich von einem autorisierten Electrolux-Kundendienst durchgeführt werden. Verpackungsmaterial wie Plastikbeutel u. ä. von Kindern fernhalten. Es besteht Erstickungsgefahr.

Benutzen Sie den Staubsauger niemals ...

- in nassen Bereichen.
- in der Nähe von brennbaren Gasen etc.
- wenn das Gerät sichtbare Schäden aufweist.
- für Flüssigkeiten oder scharfkantige und spitze Gegenstände.
- wenn die Bodendüse sichtbare Schäden aufweist.
- für heiße oder kalte Asche, brennende Zigarettenkippen etc.
- für feinen Staub (z. B. von Gips, Beton, Mehl, heißer oder kalter Asche).
- Den Staubsauger niemals in direktem Sonnenlicht stehen lassen.
- Staubsauger vor starker Hitze oder Temperaturen unter dem Gefrierpunkt schützen.
- Staubsauger niemals ohne Filter benutzen.
- Berühren Sie die Bürstenrolle nicht, solange der Staubsauger eingeschaltet ist und sich die Rolle dreht.
- wenn die Räder blockiert sind.
- Verwenden Sie Ihren Staubsauger nicht, wenn die Filter beschädigt sind.

Vorsichtsmaßnahmen für Netzkabel

Überprüfen Sie den Stecker und das Netzkabel regelmäßig. Verwenden Sie den Staubsauger niemals, wenn der Stecker oder das Netzkabel beschädigt ist.

Beschädigungen am Netzkabel des Staubsaugers sind nicht durch die Garantie abgedeckt.

Unterlassen Sie es, den Staubsauger am Kabel zu ziehen oder anzuheben.

Der Einsatz des Staubsaugers unter den genannten Bedingungen kann zu Verletzungen führen und das Produkt ernsthaft beschädigen. Ein solcher Schaden ist nicht durch die Garantie von Electrolux abgedeckt.

WARTUNG UND GARANTIE

Alle Wartungs- und Reparaturarbeiten dürfen ausschließlich von einem autorisierten Electrolux-Kundendienst durchgeführt werden.

Beschädigungen am Netzkabel des Staubsaugers sind nicht durch die Garantie abgedeckt. Schäden am Motor, die durch Einsaugen von Flüssigkeiten, Eintauchen des Geräts in eine Flüssigkeit oder die Verwendung des Geräts mit einem beschädigten Schlauch und einer defekten Düse verursacht wurden, sind nicht durch die Garantie abgedeckt.

ENTSORGUNG



Dieses Symbol auf dem Produkt zeigt an, dass das Gerät eine Batterie enthält, die nicht im normaler Hausmüll entsorgt werden darf.



Das Symbol auf dem Produkt oder der Verpackung weist das Gerät als ein Produkt aus, das nicht in den Hausmüll gehört.

Bitte entsorgen Sie dieses Gerät an einer entsprechenden Sammelstelle oder bringen Sie es zum Kundendienst von Electrolux, bei dem Batterie als auch elektrische Bauteile sicher und professionell entsorgt werden. Beachten Sie die jeweiligen lokalen Vorschriften für die Entsorgung von Elektrogeräten und wiederaufladbaren Batterien.

Hiermit erklärt Electrolux Home Care & SDA, dass der Staubsauger mit Funkgeräten vom Typ HER2 und HER3 die Richtlinie 2014/53/EU erfüllt.

DEUTSCH

Vielen Dank, dass Sie sich für den Electrolux-Staubsauger Pure C9 entschieden haben. Verwenden Sie immer Originalzubehör und Originalersatzteile, um bestmögliche Ergebnisse zu erzielen. Dieses Produkt wurde mit Rücksicht auf die Umwelt hergestellt. Alle Plastikteile sind für Recyclingzwecke markiert.

VOR DER INBETRIEBNAHME

- Lesen Sie dieses Handbuch sorgfältig durch.
- Überprüfen Sie, ob alle beschriebenen Teile enthalten sind.
- Beachten Sie insbesondere die Sicherheitshinweise

BESCHREIBUNG DES STAUBSAUGERS VOM TYP PURE C9

- | | |
|---|--|
| A. Display (Versionen siehe weiter unten) | Q. Display für Modelle mit Fernbedienung* |
| B. Filterdeckel | R. AeroPro Classic-Handgriff* |
| C. Feinstaubfilter | S. AeroPro Ergo-Handgriff* |
| D. Vormotorfilter | T. Ferngesteuerter AeroPro-Griff* |
| E. Parkaufnahmen | U. FlowMotion-Düse* |
| F. Netzkabel | V. FlowMotion LED-Düse (mit Vorderleuchten)* |
| G. Tragegriff | W. AeroPro-Turbodüse* |
| H. Zyklonbehälter und konischer Filter | X. AeroPro Mini-Turbodüse* |
| I. Luftkanal | Y. ParkettoPro-Düse* |
| J. Staubbehälter | Z. AeroPro FlexProPlus-Düse* |
| K. AeroPro 3-in-1-Tool | AA. Lange AeroPro-Fugendüse* |
| L. AeroPro-Schlauch | |
| M. AeroPro-Handgriff (Versionen siehe weiter unten) | |
| N. AeroPro-Teleskoprohr | * Nur ausgewählte Modelle |
| O. Parkfunktion | |
| P. Display für Modelle mit manueller Bedienung des Drehschalters* | |

WIE MAN DEN STAUBSAUGER BENUTZT

- 1 Überprüfen Sie zuerst, ob alle Filter korrekt eingesetzt sind, bevor Sie den Staubsauger verwenden.
- 2 Schieben Sie den Schlauch in den Staubsauger (zum Entnehmen des Schlauchs drücken Sie die Entriegelungstasten und ziehen ihn ab). Schieben Sie den Schlauch in den Schlauchgriff, bis die Verriegelungstaste klickt (um ihn freizugeben, drücken Sie die Verriegelungstaste und ziehen ihn heraus).
- 3 Befestigen Sie das Teleskoprohr an der Düse. Befestigen Sie das Teleskoprohr am Schlauchgriff (um es zu entfernen, drücken Sie die Verriegelungstaste und ziehen es heraus).
- 4 Justieren Sie das Teleskoprohr, indem Sie die Verriegelung mit einer Hand halten und den Griff mit der anderen Hand ziehen.

3-IN-1-ZUBEHÖRWERKZEUG

- 5 Sie können den Clip-On-Halter und das 3in1-Werkzeug unter dem Griff befestigen, damit diese leicht zugänglich sind. Das Tool hat 3 Funktionen, die auf den Bildern auf der nächsten Seite veranschaulicht werden.

AUSWECHSELN DER BATTERIEN*

- 6 Düse mit Vorderleuchten*: Entfernen Sie vor dem ersten Gebrauch die Schutzfolie (auf den Batterien). Wechseln Sie die Batterien aus, wenn die Vorderleuchten schnell zu blinken beginnen. Verwenden Sie zwei AA-Batterien.
- 7 Handgriff mit Fernbedienung*: Wechseln Sie die Batterie, wenn die Kontrollleuchte rot aufleuchtet oder beim Drücken der Tasten nicht mehr reagiert. Verwenden Sie nur Lithium-Batterien vom Typ CR1632.
Hinweis: Entfernen Sie die Batterien aus dem Produkt, bevor Sie es verschrotten. Befolgen Sie die Vorschriften Ihres Landes für die Erfassung von Batterien und elektrischen Produkten.

STARTEN/STOPPEN SIE DEN STAUBSAUGER UND STELLEN SIE DIE SAUGLEISTUNG EIN

- 8 Ziehen Sie das Netzkabel heraus und stecken Sie es in die Netzsteckdose. Drücken Sie die EIN/AUS-Taste, um den Staubsauger ein-/auszuschalten. Modelle mit Fernbedienung können auch über die EIN/AUS-Taste am Griff bedient werden.*
- 9 Nach der Reinigung drücken Sie die AUFROLLTASTE, um das Kabel einzurollen.
- 10 **Anpassen der Saugleistung (Modelle mit manueller Bedienung):** Drehen Sie den Drehschalter am Staubsauger oder verwenden Sie das

Luftventil am Handgriff.*

Anpassen der Saugleistung (Modelle mit Fernbedienung): Drücken Sie die +/- Taste am Handgriff. Die MIN/MAX-Anzeige und die Symbole auf dem Display geben die Leistungsstufe an.*

STAUBSAUGEN MIT DER UNIVERSALDÜSE (V*, W*)

- 11 Ändern Sie die Düseneinstellung mit dem Pedal. Das Symbol zeigt den empfohlenen Bodentyp (Hartböden oder Teppiche). FlowMotion LED-Düse*: Schieben Sie die Düse nach vorn. Die vordere Leuchte schaltet sich nach einigen Sekunden automatisch ein. Wenn die Düse nicht verwendet wird, schaltet sich das Licht nach einigen Sekunden automatisch aus.

PARKPOSITIONEN, STAUBSAUGER BEWEGEN

- 12 Verwenden Sie die Parkposition (1) auf der Rückseite des Staubsaugers, wenn Sie während des Staubsaugens anhaltend. Verwenden Sie die Parkposition (2) unter dem Staubsauger, um den Staubsauger zu tragen oder zu lagern.
- 13 Der Staubsauger besitzt zwei Tragegriffe.

STAUBBEHÄLTER LEEREN

- 14 Entleeren Sie den Staubbehälter, wenn der Staub die maximale Grenze („MAX“-Markierung) erreicht hat. Drücken Sie die Entriegelungstaste und ziehen am Staubbehälter, um ihn abzunehmen. Halten Sie den Staubbehälter über einen Abfallbehälter. Drücken Sie den Entriegelungsknopf unter dem Deckel, und öffnen ihn, indem Sie ihn nach außen schwenken. Entleeren Sie den Inhalt in einen Abfallbehälter. Der Einbau erfolgt in umgekehrter Reihenfolge.

ERSETZEN DER FILTER

- 15 Ziehen Sie die FILTER-Taste, um die Filterabdeckung zu öffnen. Reinigen Sie den Feinstaubfilter nach sechs Monaten Gebrauch. Ziehen Sie an der Lasche, um den Feinstaubfilter zu entfernen. Reinigen Sie die Filter unter fließendem Wasser.
NB: Verwenden Sie keine Reinigungsmittel. Lassen Sie den Filter vollständig trocken (min. 24 h bei Raumtemperatur), bevor Sie ihn wieder einsetzen!
- 16 Drücken und schieben Sie den Verriegelungsmechanismus nach rechts, um den Vormotorfilter zu lösen. Entfernen Sie den Filter, indem Sie an der Lasche des Filterrahmens ziehen. Reinigen Sie den Vormotorfilter nach zwölf Monaten Gebrauch. Verwenden Sie nur den originalen S-Filter PureAdvantage, Ref.: EFSXXX. Spülen Sie die Innenseite (die verschmutzte Seite) mit lauwarmem Leitungswasser aus. Tippen Sie auf den Filterrahmen, um das Wasser zu entfernen. Wiederholen Sie den Vorgang viermal.
Hinweis: Verwenden Sie keine Reinigungsmittel. Berühren Sie nicht die Filteroberfläche. Lassen Sie den Filter vollständig trocken (min. 24 h bei Raumtemperatur), bevor Sie ihn wieder einsetzen! Wechseln Sie den waschbaren Filter mindestens einmal pro Jahr oder wenn er sehr schmutzig oder beschädigt ist. Nachdem Sie die Filter ausgetauscht haben, schließen Sie die Filterabdeckung, bis sie einrastet.
- 17 **Reinigung des konischen Filters:** Der konische Filter befindet sich im Inneren des Zyklonbehälters. Reinigen Sie den konischen Filter, sobald Staub eingedrungen ist. Ziehen Sie den konischen Filter heraus. Entfernen Sie Staub mit der Hand. Bei starker Verschmutzung unter fließendem Wasser reinigen. Der Einbau erfolgt in umgekehrter Reihenfolge.
NB: Verwenden Sie keine Reinigungsmittel. Lassen Sie den Filter vollständig trocken (min. 24 h bei Raumtemperatur), bevor Sie ihn wieder einsetzen!





REINIGEN DER UNIVERSALDÜSE (V*, W**) UND DER TURBODÜSE (X*)

- 18 Trennen Sie die Universaldüse vom Rohr. Reinigen Sie mit dem Schlauchgriff. Trennen Sie die Turbodüse vom Rohr und entfernen Sie verhedderte Fäden usw., indem Sie sie mit einer Schere wegschneiden. Reinigen Sie die Düse mit dem Schlauchgriff.*

Erleben Sie eine großartige Reinigung mit Pure C9!

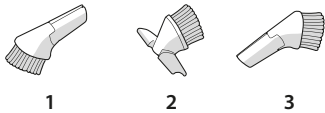
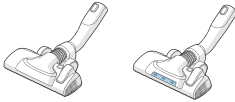
Electrolux behält sich das Recht vor, Produkte, Informationen und Spezifikationen ohne Vorankündigung zu ändern.

TIPS ON HOW TO GET THE BEST RESULTS

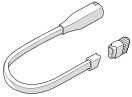
DÜSE/ZUBEHÖR	VERWENDUNG FÜR:	DÜSE/ZUBEHÖR	VERWENDUNG FÜR:
K. 3-in-1-Zubehörwerkzeug* 	Drei Tools in einem: 1. Tool zum Staubsaugen auf harten Oberflächen (Bücherregalen, Fußleisten usw.). 2. Polsterdüse für Textilien (Gardinen, Polster usw.). 3. Fugendüse für Spalten und Nischen (hinter Heizkörpern usw.).	U. FlowMotion-Düse* V. FlowMotion LED-Düse* 	Universaldüse: - Für alle Bodentypen, sorgt für eine optimale Staubbentfernung sowohl auf Teppichen als auch auf Hartböden. - Ändern Sie die Düseneinstellung mit dem Pedal. Das Symbol zeigt den empfohlenen Bodentyp. - Die Vorderleuchten helfen dabei, Staub und Schmutz an dunklen Stellen zu erkennen (unter Möbeln usw.). <i>Nur FlowMotion LED</i>
W. Turbodüse* 	Teppichdüse: - Bürstet und saugt gleichzeitig (beste Entfernung von Haaren, Fasern usw.). - Die Bürstenrolle wird durch den Luftstrom des Staubsaugers angetrieben. - Nicht geeignet für Teppiche mit sehr hohem Flor und langen Fransen, rutschfeste Teppiche wie Türmatten oder wasserfeste Teppiche. Verwenden Sie stattdessen die Universaldüse.	X. Miniturbodüse* 	Polsterdüse: - Bürstet und saugt gleichzeitig (beste Entfernung von Haaren, Fasern usw.). - Für Polstermöbel, PKW-Sitze, Matratzen usw. - Die Bürstenrolle wird durch den Luftstrom des Staubsaugers angetrieben. - Nicht geeignet für Teppiche mit sehr hohem Flor und langen Fransen, da diese sich in der rotierenden Bürstenrolle verfangen können.
Y. ParkettoPro-Düse* 	Hartbodendüse:: - Zur schonende Reinigung von Hartböden (Parkett, Holzböden, Fliesen usw.). - Optimale Staubbentfernung auf Hartböden mit Fugen.	Z. FlexProPlus-Düse* 	Hartbodendüse: - Um unter/zwischen Möbel, andere Hindernisse und in Ecken zu gelangen. - Kann leicht um 180 Grad gedreht werden, um direkt in Spalten und Nischen zu gelangen
AA. Lange Fugendüse* 	Extralanges Tool: - Für schwer erreichbare Stellen (Oberseite von Regalen usw.). - Für Spalten und Nischen (hinter Heizkörpern, unter Autositzen usw.).		

Modelle mit manueller Leistungsregelung
 - Für eine optimale Leistung befolgen Sie die Abbildung auf dem Staubsauger.

FEHLERSUCHE

STÖRUNG	ABHILFE
Der Staubsauger startet nicht	<ul style="list-style-type: none"> • Stellen Sie sicher, dass das Kabel an das Stromnetz angeschlossen ist. • Vergewissern Sie sich, dass der Stecker und das Kabel nicht beschädigt sind. • Prüfen Sie, ob eine Sicherung durchgebrannt ist. • Überprüfen Sie, ob die Batterie-Kontrolllampe am Fernbedienungshandgriff reagiert (nur bestimmte Modelle).
Der Staubsauger stoppt	Der Staubsauger könnte überhitzt sein: Trennen Sie ihn vom Netzstrom, und prüfen Sie, ob Düse, Rohr, Schlauch oder Filter verstopft sind. Lassen Sie den Staubsauger 120 Minuten lang abkühlen, bevor Sie ihn wieder am Stromnetz anschließen. Wenn der Staubsauger immer noch nicht funktioniert, kontaktieren Sie einen autorisierten Electrolux-Kundendienst.
Rückgang der Saugleistung im Vergleich zur normalen Saugleistung	<ul style="list-style-type: none"> • Überprüfen Sie, ob der Staubbehälter voll oder verstopft ist. • Überprüfen Sie, ob der Luftkanal und der Ein- oder Auslassanschluss blockiert sind und gereinigt werden müssen. • Überprüfen Sie, ob der Vormotorfilter verstopft ist und ausgetauscht werden muss. • Prüfen Sie, ob die Düse verstopft ist und gereinigt werden muss. • Prüfen Sie, ob der Schlauch verstopft ist, indem Sie ihn vorsichtig zusammendrücken. Seien Sie jedoch vorsichtig, falls die Verstopfung im Schlauch durch Glas oder Nadeln verursacht wurde. Hinweis: Die Gewährleistung deckt keine Schäden am Schlauch ab, die durch dessen Reinigung verursacht wurden.
Wasser wurde in den Staubsauger eingesaugt	Es ist erforderlich, den Motor von einem autorisierten Electrolux-Kundendienst auswechseln zu lassen. Schäden am Motor, die durch eingedrungenes Wasser verursacht wurden, sind nicht durch die Garantie abgedeckt.
Bei weiteren Problemen wenden Sie sich an den autorisierten Electrolux-Kundendienst.	

FORHOLDSREGLER MHT. SIKKERHED

Apparatet bør kun anvendes af børn fra 8 år og opefter samt af personer med nedsat fysisk, sensorisk eller psykisk funktionsevne, eller som mangler den nødvendige erfaring eller viden, hvis de er under opsyn eller er blevet instrueret i at bruge apparatet på en sikker måde samt forstår de medfølgende farer.

Børn må ikke lege med apparatet.

Børn må ikke rengøre eller vedligeholde apparatet uden overvågning.

ADVARSEL: Turbo-mundstykker* har en roterende børste, hvori dele kan sætte sig fast. Brug dem med forsigtighed og kun på overflader, der er beregnet til det. Sluk for støvsugeren, inden du fjerner de indfangede dele, eller rengør børsten.

Batterier skal fjernes fra fjernbetjeningen i grebet* / LED-belyst mundstykke* inden produktet skræbes**.

*kun visse modeller.

**Oplysninger om hvordan batteriet fjernes, findes i afsnit 6 og 7.

Frakobl altid stikket fra strømmen inden rengøring eller vedligeholdelse af apparatet, eller når batterierne fjernes. Batteriet skal bortskaffes på en sikker måde.

Hvis ledningen er beskadiget, må den kun udskiftes af et autoriseret Electrolux-servicecenter for at undgå farer.

Pure C9 bør kun bruges til normal støvsugning indendørs og i et husholdningsmiljø. Sørg for, at støvsugeren opbevares på et tørt sted.

Al service eller reparationer må udelukkende udføres af et autoriseret Electrolux servicecenter.

For at undgå risiko for kvælning må emballagemateriale som f.eks. plastikposer ikke være tilgængeligt for børn.

Brug aldrig støvsugeren:

I våde omgivelser.

I nærheden af brændbare gasser osv.

Når produktet viser tegn på skade.

På skarpe genstande eller væsker.

Når gulvsyren viser synlige tegn på skader.

På varmt eller koldt aske, tændte cigaretskodder osv.

På fint støv f.eks. fra puds, beton, mel, varm eller kold aske.

Lad ikke støvsugeren stå i direkte sollys.

Undgå at udsætte støvsugeren for stærk varme.

Brug aldrig støvsugeren uden dens filtre.

Rør ikke ved børsterullen, mens støvsugeren er tændt, og børsterullen drejer rundt.

Når hjulene er blokeret.

Brug ikke din støvsuger, hvis filtrene er beskadigede eller i stykker.

Forholdsregler for ledningen

Kontrollér stikket og ledningen regelmæssigt. Brug aldrig støvsugeren, hvis stikket eller ledningen er beskadiget.

Skade på støvsugerens ledning dækkes ikke af garantien.

Træk eller løft aldrig støvsugeren i ledningen.

Hvis du bruger støvsugeren under ovennævnte forhold, kan det forårsage alvorlig personskade eller skade på produktet. En sådan personskade eller skade dækkes ikke af garantien eller af Electrolux.

SERVICE OG GARANTI

Al service eller reparationer må udelukkende udføres af et autoriseret Electrolux servicecenter.

Skade på støvsugerens ledning er ikke dækket af garantien. Skade på motoren forårsaget af; støvsuget væske, apparat nedsænket i væske eller anvendelse af apparatet med en beskadiget slange eller mundstykke er ikke dækket af garantien.

BORTSKAFFELSE



Dette symbol på produktet angiver, at produktet indeholder et batteri, som ikke må bortskaffes sammen med normalt husholdningsaffald.



Dette symbol på produktet eller dets emballage betyder, at dette produkt ikke kan behandles som husholdningsaffald.

For at genbruge dit produkt skal du bringe det til et officielt indsamlingssted eller til et Electrolux-servicecenter, som kan fjerne og genbruge batteriet og de elektriske dele sikkert og professionelt. Følg reglerne i dit land til særskilt indsamling af elektriske produkter og genopladelige batterier.

Electrolux Home Care and SDA erklærer hermed, at støvsugeren med radioudstyr type HER2 og HER3 er i overensstemmelse med direktiv 2014/53/EU.

DANSK

Tak fordi du valgte en Electrolux Pure C9 støvsuger. Brug altid originalt tilbehør og originale reservedele for at opnå det bedste resultat. Dette produkt er udviklet med tanke på miljøet. Alle plastdele er mærket til genbrug.

FØR START

- Læs håndbogen grundigt igennem.
- Kontroller at alle de beskrevne dele medfølger.
- Vær særlig opmærksom på kapitlet om sikkerhedsforanstaltninger

BESKRIVELSE AF STØVSUGER PURED9

- | | |
|---|---|
| A. Display (se versioner senere) | Q. Display på Modeller med fjernbetjening* |
| B. Afdækning til filter | R. Klassisk AeroPro-greb* |
| C. Fint støvfilter | S. Ergonomisk AeroPro-greb* |
| D. Præmotorfilter | T. Fjernbetjent AeroPro-greb* |
| E. Parkeringsfunktioner | U. FlowMotion-mundstykke* |
| F. Strømledning | V. FlowMotion LED-mundstykke (med lys foran)* |
| G. Bærehåndtag | W. AeroPro-turbomundstykke* |
| H. Cyklonrum og næsekeglefilter | X. AeroPro Mini turbomundstykke* |
| I. Luftkanal | Y. ParkettoPro-mundstykke* |
| J. Støvbeholder | Z. AeroPro FlexProPlus mundstykke* |
| K. AeroPro 3-i-1 mundstykke | AA. AeroPro langt fugemundstykke* |
| L. AeroPro-slange | |
| M. AeroPro-greb (se versioner senere) | |
| N. AeroPro-teleskopisk rør | |
| O. Parkeringsklemme | |
| P. Display på modeller med manuel drejeknapstyring* | |

* Kun visse modeller

SÅDAN ANVENDES STØVSUGEREN

- 1 Kontrollér, at alle filtre er placeret korrekt, inden støvsugeren bruges.
- 2 Sæt slangen i støvsugeren (den fjernes ved at trykke på låseknapperne, hvorefter der trækkes). Sæt slangen i slangegrebet, indtil låseknappen klikker (den frigives ved at trykke på låseknappen og trække).
- 3 Fastgør den teleskopiske slange på mundstykket. Fastgør den teleskopiske slange på slangegrebet (fjernes ved at der trykkes på låseknappen og trækkes).
- 4 Justér den teleskopiske slange ved at holde på låsen med den ene hånd og trække i grebet med den anden.

3-I-1-TILBEHØR

- 5 Du kan fastgøre klipsholderen og 3i1 mundstykket under håndtaget, så det er let tilgængeligt. Tilbehøret har 3 funktioner, se billeder på næste side.

UDSKIFTNING AF BATTERIER*

- 6 Mundstykke med forlys*: Inden første brug fjernes beskyttelsesfilmen (øverst på batterierne). Skift batterier når forlyset begynder at blinke hurtigt. Brug 2 AA-batterier.
- 7 Greb med fjernbetjening*: Skift batteri, når lysindikatoren bliver rød eller ikke svarer, når der trykkes på en knap. Brug kun batterier af typen LITHIUM CR1632.

NB: Fjern batterierne fra produktet inden det kasseres. Følg dit lands regler for indsamling af batterier og elektriske produkter.

START/STOP STØVSUGEREN OG JUSTER SUGEKRAFTEN

- 8 Træk ledningen ud og sæt den til en stikkontakt. Tryk på tænd-/slukknappen for at tænde eller slukke for støvsugeren. Modeller med fjernstyring kan også styres via ON/OFF-knappen på grebet.*
- 9 Efter rengøring trykkes på REWIND-knappen for at trække ledningen ind.
- 10 **Justér sugekraften (modeller med manuel styring):** Drej på drejeknappen på støvsugeren eller brug luftventilen på grebet.* **Justér sugekraften (fjernbetjente modeller):** Tryk på knappen +/- på grebet. MIN/MAX og symbolindikatorerne på displayet viser kraftniveauer.

STØVSUGNING MED DET UNIVERSALE MUNDSTYKKE (V*, W*)

- 11 Skift mundstykkeindstilling med pedalen. Ikoner illustrerer den anbefalede gulvtype. (hårde gulve eller tæpper). FlowMotion LED-mundstykke*: Flyt mundstykket fremad. De forreste lys tænder automatisk efter et par sekunder. Når mundstykket ikke anvendes, slukker lysene automatisk efter nogle sekunder.

PARKERINGSPOSITIONER, NÅR STØVSUGEREN FLYTTES

- 12 Brug parkeringsposition (1) bag på støvsugeren, når du holder pause i støvsugning.
Brug parkeringsposition (2) under støvsugeren når den skal bæres og opbevares.
- 13 Støvsugeren har to bærehåndtag.

TØMNING AF STØVBEHOLDEREN

- 14 Tøm støvbeholderen, når støvniveauet har nået den maksimale grænse (MAX"-mærket).
Tryk på udløserknappen og træk for at fjerne støvbeholderen. Hold støvbeholderen over en skraldespand. Tryk på oplåsningsknappen under låget og åben låget ved at dreje det udad. Tøm støvet ned i skraldespanden. Sæt det på i modsat rækkefølge.

UDSKIFTNING AF FILTRENE

- 15 Træk i knappen FILTER for at åbne filterlåget.
Rengør det fine støvfilter efter seks måneders brug. Træk i tappen på rammen for at fjerne det fine støvfilter. Skyl filteret under rindende vand.
NB: Anvend ikke rengøringsmidler. Lad filteret tørre helt (min. 24 timer ved stuetemperatur) inden det sættes i igen!
- 16 Tryk og skub låsemekanismen mod højre for at løsne præmotorfilteret. Fjern filteret ved at trække i filterrammetappen.
Rengør præmotorfilteret efter tolv måneders brug.
Brug kun originalt s-filter PureAdvantage, ref: EFSXXX. Skyl indersiden (beskidte side) i lunkent hanevand. Bank let på filterrammen for at fjerne vandet. Gentag proceduren fire gange.

NB: Anvend ikke rengøringsmidler. Undgå at røre ved filterets overflade. Lad filteret tørre helt (min. 24 timer ved stuetemperatur) inden det sættes i igen! Udskift det vaskbare filter mindst en gang om året, eller når det er meget beskidt eller beskadiget.

- 17 **Rengøring af næsekeglefilter:** Næsekeglefilteret er placeret inde i cyklonrummet. Rengør næsekeglefilteret, hvis der er kommet støv ind. Træk næsekeglefilteret ud for at fjerne det. Fjern støvet med hånden. Rengør under rindende vand, hvis det er meget beskidt. Sæt det på i modsat rækkefølge.
NB: Anvend ikke rengøringsmidler. Lad filteret tørre helt (min. 24 timer ved stuetemperatur) inden det sættes i igen!







RENGØRING AF DET UNIVERSALE MUNDSTYKKE (V*, W**) OG TURBOMUNDSTYKKET (X*)

- 18 Kobl universal mundstykke fra slangen. Rengør med slangegrebet. Kobl turbomundstykke fra slangen og fjern indfiltrede tråde osv. ved at klippe dem af med en saks. Brug slangegrebet til at rengøre mundstykket.*

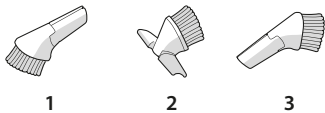
Nyd en fantastisk støvsugning med Pure C9!

Electrolux forbeholder sig retten til at ændre produkter, oplysninger og specifikationer uden varsel.

TIPS ON HOW TO GET THE BEST RESULTS

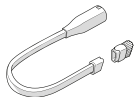
MUNDSTYKKE/TILBEHØR	BRUGES TIL:	MUNDSTYKKE/TILBEHØR	BRUGES TIL:
K. 3-i-1-tilbehøret* 	3 redskabet i 1: 1. Støvsugningsmundstykke til hårde overflader (hylder, paneler osv.). 2. Møbelmundstykke til stofoverflader (gardiner, møbler osv.). 3. Fugemundstykke til smalle steder (bag radiatorer osv.).	U. FlowMotion-mundstykke* V. FlowMotion LED-mundstykke* 	Universal mundstykke: - Til alle gulvtypen, dikrer bedst mulig støvsugning på både tæpper og gulve. - Skift mundstykkeindstillinger med pedalen. Ikon vil vise den anbefalede gulvtype. - Forlys hjælper med at finde støv og skidt på mørke steder (under møbler osv.). <i>Kun FlowMotion LED</i>
W. Turbomundstykke* 	Tæppe-mundstykke: - Børster og støvsuger på samme tid (bedst opsamling af hår, fibrer osv.). - Børsterullen er drevet af luft-flowet fra støvsugeren. - Ikke velegnet til tæpper med dyb luv og lange frynser, skridsikre tæpper som dørmåtter eller vandtætte tæpper. Brug i stedet det universale mundstykke.	X. Mini-turbomundstykke* 	Møbelmundstykke: - Børster og støvsuger på samme tid (bedst opsamling af hår, fibrer osv.). - Til stofmøbler, bilsæder, madrasser osv. - Børsterullen er drevet af luft-flowet fra støvsugeren. - Ikke velegnet til tæpper med dyb luv og lange frynser, da disse kan sætte sig fast i den roterende børsterolle.
Y. Parketto-mundstykke* 	Mundstykke til hårde gulve: - Til skånsom rengøring af hårde gulve (parquet, trægulve, fliser osv.). - Den bedste støvsugning på hårde gulve med fuger.	Z. FlexProPlus-mundstykke* 	Mundstykke til hårde gulve: - Til at nå under/mellem møbler, hjørner og andre forhindringer. - Kan nemt dreje 180 grader for direkte adgang smalle steder.
AA. Langt fugemundstykke* 	Ekstra langt mundstykke: - Til steder, der er svære at komme til (høje hylde osv.). - Til smalle steder (bag radiatorer, under bilsæder osv.).		

Modeller med manuel effektjustering

– følg grafikkerne på støvsugeren for optimal ydelse.

FEJLFINDING

PROBLEM	LØSNING
Støvsugeren starter ikke	<ul style="list-style-type: none"> • Kontrollér at ledningen er tilsluttet strømmen. • Kontrollér, at stikket og ledningen ikke er beskadigede. • Kontrollér om der er sprunget en sikring. • Kontrollér om batteriindikatorlyser i fjernbetjeningens greb reagerer (kun visse modeller).
Støvsugeren stopper	Støvsugeren er måske overophedet: koble den fra strømmen, kontroller om mundstykket, slangen, røret eller filtrene er blokerede. Lad støvsugeren køle ned i minutter, 120 inden den sluttes til strømmen igen. Hvis støvsugeren stadig ikke virker, kontaktes et autoriseret Electrolux-servicecenter.
Mindsket sugestykke i forhold til normen	<ul style="list-style-type: none"> • Kontrollér, om støvbeholderen er fuld eller blokeret. • Kontrollér, om luftkanal og indtag eller udgang er blokeret eller skal rengøres. • Kontrollér om præmotorfilteret er stoppet og skal udskiftes. • Kontrollér mundstykket er blokeret eller skal rengøres. • Kontrollér om slangen er blokeret ved at trykke let på den. Men vær forsigtig, hvis tilstopningen skyldes glas eller nåle, som har sat sig fast indvendigt i slangen.. Bemærk: Garantien dækker ikke skader på slangen, der er forårsaget af rensning af denne.
Der er blevet suget vand ind i støvsugeren	Det er nødvendigt at udskifte motoren på et autoriseret Electrolux-servicecenter. Skade på motoren pga. indtrængen af vand dækkes ikke af garantien.
For yderligere problemer skal du kontakte et autoriseret Electrolux-servicecenter.	

ETTEVAATUSABINÕUD

Seda seadet tohivad kasutada lapsed, kes on vähemalt 8-aastased ja vanemad ning piiratud füüsiliste, sensoorsete või vaimsete võimete või väheste kogemuste ja teadmistega isikud, kui nad tegutsevad nende ohutuse eest vastutava isiku järelevalve või juhendamise all, kasutades seadet turvalisel viisil ning mõistes kaasnevaid ohte.

Ärge laske lastel seadmega mängida.

Lapsed tohivad seadet puhastada ja hooldada ainult järelevalve all.

HOIATUS. Turbootsakutel* on pöörlev hari, kuhu osad võivad kinni jääda. Palun kasutage neid ettevaatlikult ja ainult ettenähtud otstarbel. Enne kinnijäänud osade või puhastusharja eemaldamist lülitage tolmuimeja välja.

Enne kaabitsemist** tuleb toote käepidemes asuvast kaugjuhtimispuldist * / LED tuledega otsakult* eemaldada patarei.

*Ainult teatud mudelitel.

**Infot patarei eemaldamise kohta leiate jaotistest 6 ja 7.

Enne seadme puhastamist või hooldamist või patarei eemaldamist ühendage toitepistik pistikupesast lahti. Patarei tuleb hävitada vastavalt ohutusnõuetele.

Kui juhe on kahjustatud, laske see ohu vältimiseks Electroluxi volitatud hoolduskeskuses välja vahetada.

Pure C9 on mõeldud kasutamiseks ainult tavapärase tolmuimemise korral siseruumides ja koduses keskkonnas. Hoidke tolmuimejat kindlasti kuivas kohas.

Hooldus- ja remonditöid võib teha vaid selleks volitatud Electroluxi hoolduskeskus.

Ohutuse tagamiseks hoidke kõik pakkematerjalid, nt kilekotid, laste käeulatuses eemal, kuna need võivad põhjustada lämbumist.

Ärge kunagi kasutage tolmuimeajat:

- märgadel aladel;
- kergsüttivate gaaside lähedal jne;
- kui tootel on nähtavaid kahjustusi;
- teravatel esemetel ega vedelikel;
- kui põrandaotsakul on nähtavaid kahjustuste märke;
- kuumadel või külmadel sütel, süüdatud sigaretikonidel jne;
- peentolmul, nt krohvist, betoonist, jahust või kuumast tuhast tekkinud tolmul;
- ärge jätke tolmuimeajat otsesesse päikesevalgusse;
- vältige tolmuimeaja jätmist väga tugeva kuumuse kätte või külmumispunkti madalamale temperatuurile;
- ärge kunagi kasutage tolmuimeajat ilma filtriteta;
- ärge puudutage harja rulli, kui tolmuimeaja on sisse lülitatud ja harja rull pöörleb;
- kui rattad on blokeeritud.
- Ärge kasutage tolmuimeajat, kui filtrid on katki või kahjustatud.

Toitekaabliga seotud ettevaatusabinõud

Kontrollige regulaarselt juhet ja pistikuid. Ärge kunagi kasutage tolmuimeajat, kui selle pistik või juhe on kahjustatud.

Toote garantii ei laiene tolmuimeaja kahjustatud juhtmele.

Ärge kunagi tõmmake ega tõstke tolmuimeajat juhtmest.

Tolmuimeaja kasutamine eelkirjeldatud asjaoludel võib põhjustada tõsiseid kehavigastusi või kahjustada toodet. Sellisele vigastusele või kahjustusele garantii ega Electroluxi tugiteenused ei laiene.

HOOLDUS JA GARANTII

Hooldus- ja remonditöid võib teha vaid selleks volitatud Electroluxi hoolduskeskus.

Toote garantii ei laiene tolmuimeaja kahjustatud juhtmele.

Garantii ei laiene mootori kahjustustele, mille on põhjustanud vedelike imemine, seadme sukeldamine vedelikesse või seadme kasutamine kahjustatud vooliku ja otsakuga.

KÕRVALDAMINE



Antud sümbol tootel näitab, et see toode sisaldab patarei, mida ei tohi kõrvaldada koos tavaliste majapidamisjäätmetega.



See sümbol tootel või selle pakendil näitab, et toodet ei tohi käidelda majapidamisjäätmena.

Toote taaskäitlemiseks viige see ametlikku kogumispunkti või Electroluxi hoolduskeskusesse, kus patarei eemaldatakse ja taaskäideldakse ohutult ja professionaalsel viisil. Järgige oma riigis kehtivaid määrusi, mis puudutavad elektriseadmete ja taaslaetavate patareide lahuskogumist.

Käesolevaga kinnitavad Electrolux Home Care ja SDA, et tolmuimeaja, mis on varustatud HER2 ja HER3 tüüpi raadioseadmega, on kooskõlas direktiiviga 2014/53/EL.

EESTI

Täname, et valisite tolmuimeja Electrolux Pure C9. Parimate tulemuste saavutamiseks kasutage alati originaalvarikuid ja -varuosi. See toode on disainitud keskkonnasõbralikkust silmas pidades. Taasringluse eesmärgil on kõik plastikosad tähistatud.

ENNE KÄIVITAMIST

- Lugege seda juhendit hoolikalt.
- Kontrollige, kas kõik juhendis kirjeldatud osad on olemas.
- Pöörake erilist tähelepanu kõigile ohutusabinõudele!

TOLMUIMEJA PURE C9 KIRJELDUS

- | | |
|---|--|
| A. Ekraan (versioonide teave on toodud allpool) | Q. Ekraan kaugjuhtimispuldiga mudelitele* |
| B. Filtri kate | R. AeroPro Classic käepide* |
| C. Peentolmufilter | S. AeroPro Ergo käepide* |
| D. Mootori ees olev filter | T. AeroPro kaugjuhtimispuldiga käepide* |
| E. Kinnituspesa | U. FlowMotion otsak* |
| F. Toitejuhe | V. FlowMotion LED otsak (esituledega)* |
| G. Käepide | W. AeroPro Turbo otsak* |
| H. Tsükloniseksioon ja otsakoonuse filter | X. AeroPro Mini Turbo otsak* |
| I. Õhukanal | Y. ParkettoPro otsak* |
| J. Tolmukamber | Z. AeroPro FlexProPlus otsak* |
| K. AeroPro 3in tööriist | AA. AeroPro Long piluotsak* |
| L. AeroPro voolik | |
| M. AeroPro käepide (versioonide teave on toodud allpool) | * Ainult teatud mudelitel |
| N. AeroPro teleskoopotoru | |
| O. Parkimisklamber | |
| P. Ekraan käsitsi juhitava pöördnupuga mudelitele* | |

KUIDAS TOLMUIMEJAT KASUTADA

- 1 Enne tolmuimeja kasutamist kontrollige, kas kõik filtrid on õigesti paigas.
- 2 Sisestage voolik tolmuimejale (selle eemaldamiseks vajutage lukustusnuppu ja tõmmake). Sisestage voolik vooliku hoidikusse, kuni lukustusnupp klõpsatusega kinnitub (eemaldamiseks vajutage lukustusnuppu ja tõmmake).
- 3 Kinnitage teleskoopotoru otsakule. Kinnitage teleskoopotoru vooliku hoidikule (eemaldamiseks vajutage lukustusnuppu ja tõmmake).
- 4 Reguleerige teleskoopotoru, ühe käega lukku hoides ja teise käega hoidikut tõmmates.

3IN1 LISATÖÖRIIST

- 5 Hõlpsaks juurdepääsuks võite kinnitada klamberhoidiku ja kolm-ühes tarviku käepideme alla. Tööriistal on 3 funktsiooni, vt järgmisel leheküljel toodud pilte.

CHANGING THE BATTERIES*

- 6 Otsak koos esituledega*: Enne esimest kasutamist eemaldage kaitsekile (patareide ülaosast). Vahetage patareid, kui esituled hakkavad kiirelt vilkuma; kasutage 2 AA-tüüpi patareid.
- 7 Käepide koos kaugjuhtimispuldiga*: vahetage patareid, kui indikaatorituli muutub punaseks või ei reageeri ühegi nupu vajutusele; kasutage ainult tähistusega LITHIUM CR1632 patareisid.

NB! Enne toote kõrvaldamist eemaldage sellest patareid. Järgige oma riigis kehtivaid määrusi, mis puudutavad patareide ja elektriseadmete kogumist.

KÄIVITAGE/PEATAGE TOLMUIMEJA JA REGULEERIGE IMIVÕIMSUST

- 8 Tõmmake toitejuhe välja ja ühendage see toitepistikupesaga. Vajutage ON/OFF-nuppu, et tolmuimeja sisse/välja lülitada. Kaugjuhtimispuldiga mudeleid saab juhtida ka käepidemel asuvast ON/OFF-nupust.*
- 9 Pärast puhastamist vajutage nuppu REWIND, et juhe sisse kerida.
- 10 **Imivõimsuse reguleerimine (käsitsi juhitud mudelid):** keerake pöördnuppu tolmuimejal või kasutage õhuklappi käepidemel. **Imivõimsuse reguleerimine (kaugjuhtimispuldiga mudelid):** vajutage +/- nuppu käepidemel. Indikaator MIN/MAX ja sümbolite indikaatorid ekraanil näitavad laetuse taset.*

TOLMUIMEMINE UNIVERSAALSE OTSAKUGA (V*, W*)

- 11 Otsaku sätete muutmiseks vajutage pedaali. Isoon viitab soovitatavale pööranda tüübile (kõvakattega pööranda või vaipkatte). FlowMotion LED otsak*: viige otsak ettepoole. Esituli süttib mõne sekundi pärast automaatselt. Kui otsakut ei kasutata, lülitub tuli mõne sekundi pärast automaatselt välja.

PARKIMISASENDID, TOLMUIMEJA TEISALDAMINER

- 12 Kui te tolmuimemise katkestate, kasutage tolmuimeja taga asetsevat parkimisasendit (1). Tolmuimeja tõstmiseks ja hoiukohta panemiseks kasutage tolmuimeja all asuvat parkimisasendit (2).
- 13 Tolmuimejal on kaks tõstekäepidet.

TOLMUKAMBRI TÜHJENDAMINE

- 14 Tolmukambrit tuleks tühjendada siis, kui tolmu kogus on jõudnud maksimaalse tasemeni (tähis "MAX"). Tolmukambri eemaldamiseks vajutage vabastusnuppu ja tõmmake seda enda poole. Hoidke tolmu kambrit prügikasti kohal. Vajutage kaane all olevat vabastusnuppu ja avage kaas, seda väljapoole kallutades. Tühjendage tolm prügikasti. Pange tagasi vastupidises järjekorras.

FILTRITE ASENDAMINE

- 15 Tõmmake FILTRI nuppu, et avada filtri kate. Puhastage peentolmufilteri iga kuue kuu tagant. Peentolmufilteri eemaldamiseks tõmmake selle raamil olevat sakk. Puhastage filtrit voolava vee all. **NB!** Ärge kasutage puhastusvahendeid. Laske filtril täielikult kuivada (min 24 h toatemperatuuril), enne kui selle tagasi panete!
- 16 Vajutage ja libistage lukumehhanismi paremale, et vabastada mootori ees olev filter. Eemaldage filter, tõmmates filtriraami sakk. Puhastage mootori ees olevat filtrit kord aastas. Kasutage ainult originaalset s-filtrit PureAdvantage, mudel: EFSXXX. Puhastage sisemust (määrdund külge) leige kraaniveega. Koputage filtri raami vee eemaldamiseks. Korra protsessi neli korda. **NB!** Ärge kasutage puhastusvahendeid. Vältige filtri pinna puudutamist. Laske filtril täielikult kuivada (min 24 tundi toatemperatuuril), enne kui selle tagasi panete! Vahetage pestavat filtrit vähemalt kord aastas või siis, kui see on väga määrdund või kahjustatud. Pärast filtri asendamist vajutage filtri kaas alla, kuni see klõpsatusega sulgub.
- 17 **Otsakoonuse filtri puhastamine:** otsakoonuse filter asub tsükloniseksiooni sees. Puhastage otsakoonuse filtrit, kui sinna on sattunud tolm. Tõmmake otsakoonuse filtrit, et see välja võtta. Eemaldage tolm käsitsi. Kui filter on väga must, peske seda jooksva vee all. Pange tagasi vastupidises järjekorras. **NB!** Ärge kasutage puhastusvahendeid. Laske filtril täielikult kuivada (min 24 h toatemperatuuril), enne kui selle tagasi panete!







UNIVERSAALSE OTSAKU (V*, W**) JA TURBOOTSAKU PUHASTAMINE(X*)

- 18 Ühendage universaalne otsik toru küljest lahti. Kasutage puhastamiseks vooliku hoidikut. Ühendage turbootsik toru küljest lahti ja eemaldage kinni jäänud niidid jms, löigates need kääridega ära. Kasutage otsaku puhastamiseks vooliku hoidikut. *

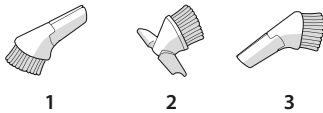
Nautige suurepärase puhastuskogemust, mida pakub Pure C9!

Electrolux jätab endale õiguse ilma etteteatamata tooteid, teavet ja spetsifikatsioone muuta.

NÄPUNÄITEID PARIMATE TULEMUSTE SAAMISEKS

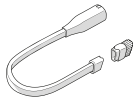
OTSAK/TARVIK	KASUTUSOTSTARVE:	OTSAK/TARVIK	KASUTUSOTSTARVE:
K. 3in1 lisatööriist* 	3 tööriista 1-s 1. Tolmueemaldustööriist kõvadele pindadele (raamatariulid, põrandaliistud jne). 2. Polstripuhastuse tööriist tekstiilidele (kardinad, polstrid jne). 3. Piluotsak kitsaste kohtade puhastamiseks (radiaatorite taga jm).	U. FlowMotion otsak* V. FlowMotion LED otsak (esituledega)* 	Universaalotsak: - kõigile põrandatüüpidele; tagab parima tolmueemalduse nii vaipadelt kui ka kõvakatttega põrandatelt; - muutke otsaku sätteid, kasutades pedaali. Ikoon viitab soovitatavale põrandat tüübile. - Esituli aitab tuvastada tolmu ja mustust pimedates kohtades (mööbli alt jm). <i>Ainult FlowMotion LED</i>
W. Turbootsak* 	Vaibaotsak: - harjab ja imeb samaaegselt (parim juuksekarvade, kiudude jms eemaldamiseks pindadelt); - harja rullii juhib tolmuimejast lähtuv õhuvoo; - ei sobi väga paksudele ja pikkade narmastega vaipadele ega libisemisvastastele vaipadele nagu uksematid või veekindlad vaibad. Kasutage selle asemel universaalotsakut.	X. Mini Turbo otsak* 	Polstriotsak: - harjab ja imeb samaaegselt (parim juuksekarvade, kiudude jms eemaldamiseks pindadelt); - mööblitekstiili, autoistmete, madratsite jne jaoks; - harja rullii juhib tolmuimejast lähtuv õhuvoo; - ei sobi väga paksudele ja pikkade narmastega vaipadele, kuna võib harja pöörleva rulli vahele kinni jääda.
Y. ParkettoPro otsak* 	Kõvakatttega põrandat otsak: - kõvakatttega põrandat õrnaks puhastamiseks (parkett, puitpõrand, plaaditud põrand jne); - sobib kõige paremini piluotsakuga tolmueemalduseks kõvakatttega põrandalt	Z. FlexProPlus otsak* 	Kõvakatttega põrandat otsak: mööbli ja muude takistuste alla/vahele, nurkadesse ja mujale ulatumiseks; - on hõlpsalt 180 kraadi pööratav, tagamaks otsest ligipääsu kitsastele kohtadele.
AA. Pikk piluotsak* 	Eriti pikk tööriist: - raskesti juurdepääsetavate kohtade puhastamiseks (riiulite ülaosad jms); - kitsaste kohtade puhastamiseks (radiaatorite tagant, istmete alt jne).		

Käsitsi reguleeritava võimsusega mudelid

– optimaalse jõudluse tagamiseks jälgige graafikat tolmuimeja ekraanil.

TÖRKEOTSING

PROBLEEM	LAHENDUS
Tolmuimeja ei käivitu	<ul style="list-style-type: none"> • Veenduge, et juhe on toitepistikupesaga ühendatud. • Veenduge, et pistik ja juhe ei ole kahjustatud. • Kontrollige kaitsmeid. • Veenduge, et patarei indikaatorituli kaugjuhtimispuldi käepidemel (ainult teatud mudelitel) reageerib.
Tolmuimeja seiskub	Võimalik, et tolmuimeja on üle kuumenenud: ühendage see vooluvõrgust lahti, veenduge, et otsak, toru, voolik või filtrid pole blokeeritud. Laske tolmuimejal 120 minutit maha jahtuda, enne kui selle uuesti vooluvõrku ühendate. Kui tolmuimeja ikka ei tööta, pöörduge Electroluxi volitatud hoolduskeskusse.
Imivõimsuse vähenemine allapoole tavapärast taset	<ul style="list-style-type: none"> • Kontrollige, kas tolmuikamber on täis või ummistunud. • Kontrollige, kas mootori ees olev filter pole ummistunud ega vaja vahetamist. • Kontrollige, kas otsak on blokeeritud ja vajab tühjendamist. • Kontrollige, kas otsak on blokeeritud, pigistades seda õrnalt. Kuid olge ettevaatlik, kui ummistuse on põhjustanud voolikusse kinni jäänud klaasitükid või nõelad. Märkus. Garantii ei laiene vooliku mis tahes kahjustusele, mille on põhjustanud vooliku puhastamine.
Tolmuimejasse on imetud vett	Mootor tuleb Electroluxi volitatud hoolduskeskuses välja vahetada. Garantii ei laiene mootori kahjustusele, mille on põhjustanud vee tungimine seadmesse.
Mis tahes täiendavate probleemide korral pöörduge Electroluxi volitatud hoolduskeskusse.	

PRECAUCIONES DE SEGURIDAD

Este aparato puede ser utilizado por niños de 8 años en adelante y personas cuyas capacidades físicas, sensoriales o mentales estén disminuidas o que carezcan de la experiencia y conocimientos suficientes para manejarlo siempre que estén supervisados o hayan recibido instrucciones sobre el uso del electrodoméstico de forma segura y comprendan los riesgos.

Los niños no deben jugar con el aparato.

Las operaciones de limpieza y mantenimiento no deberán ser realizadas por niños sin supervisión.

ADVERTENCIA: Las boquillas Turbo* tienen un cepillo giratorio que puede atrapar objetos. Úselas con cuidado y solo en superficies adecuadas. Apague la aspiradora antes de retirar objetos atrapados o de limpiar el cepillo.

Antes de desechar el producto se deben retirar las pilas del mando a distancia de asa* / boquilla* con luz LED**.

*Solo algunos modelos.

**La información sobre cómo retirar las pilas está en la sección 6 y 7.

Desconecte siempre el enchufe de la red eléctrica antes de limpiar o realizar el mantenimiento del aparato, así como al retirar las pilas. Asegúrese de desechar las pilas de forma segura.

Si se daña el cable y para evitar riesgos, su sustitución debe realizarla únicamente un servicio técnico autorizado de Electrolux.

Pure C9 solo debe ser utilizada por adultos y exclusivamente para aspirar en el interior de un entorno doméstico normal. Asegúrese de guardar la aspiradora en un lugar seco.

Todas las operaciones de servicio o reparación debe realizarlas un servicio técnico autorizado de Electrolux.

El material de embalaje, como las bolsas de plástico, no deben ser accesibles para los niños para evitar posibles asfixias.

No utilice nunca la aspiradora:

En zonas húmedas.

Cerca de gases inflamables, etc.

Cuando el producto muestre señales visibles de daño.

Con objetos punzantes o líquidos.

Cuando la boquilla de suelos muestre señales visibles de daño.

Con ceniza caliente o fría, cigarrillos encendidos, etc.

Con polvo fino, como yeso, cemento, harina o ceniza.

No deje la aspiradora expuesta a la luz directa del sol.

Evite someter la aspiradora a calor intenso o temperaturas muy frías.

No use nunca la aspiradora sin sus filtros.

No toque el cepillo giratorio mientras la aspiradora está encendida y gira el rodillo.

Cuando las ruedas estén bloqueadas.

No utilice su aspiradora si los filtros están dañados o rotos.

Precauciones con el cable de alimentación

Revise con frecuencia el enchufe y el cable. Nunca use la aspiradora si el enchufe o el cable están dañados.

La garantía no cubre daños al cable de la aspiradora.

Nunca tire de la aspiradora ni la levante por el cable.

El uso de la aspiradora en las circunstancias anteriores puede provocar lesiones graves o dañar el producto. Ni la garantía ni Electrolux cubren dichas lesiones o daños.

SERVICIO TÉCNICO Y GARANTÍA

Todas las operaciones de servicio o reparación debe realizarlas un servicio técnico autorizado de Electrolux.

La garantía no cubre daños en el cable de la aspiradora.

La garantía no cubre daños en el motor provocados por líquidos aspirados, por sumergir el aparato en líquido o por utilizarlo con una manguera o boquilla dañada.

VERTIDO



Este símbolo que aparece en el producto indica que contiene pilas que no deben eliminarse con los residuos domésticos normales.



Este símbolo que aparece en el producto o en el embalaje indica que el producto no debe tratarse como residuo doméstico.

Para reciclar su producto, llévalo a un punto de recogida oficial o a un servicio técnico de Electrolux, donde retirarán y reciclarán las pilas y los componentes eléctricos de forma segura y profesional. Siga las normas de su país sobre recogida selectiva de productos eléctricos y pilas recargables.

Por la presente, Electrolux Home Care y SDA declaran que la Aspiradora con equipo de radio tipo HER2 y HER3 cumple la Directiva 2014/53/EU.

ESPAÑOL

Gracias por elegir la aspiradora Electrolux Pure C9. Use siempre accesorios y piezas de repuesto originales para lograr los mejores resultados. Este producto ha sido diseñado teniendo en cuenta el medio ambiente. Las piezas de plástico están marcadas para su reciclaje.

ANTES DE COMENZAR

- Lea detenidamente este manual.
- Compruebe que están incluidas todas las piezas descritas.
- ¡Preste especial atención a las precauciones de seguridad!

DESCRIPCIÓN DE LA ASPIRADORA PURE C9

- | | |
|---|---|
| A. Pantalla (ver otras versiones) | Q. Pantalla para modelos con mando a distancia* |
| B. Tapa del filtros | R. Asa AeroPro Classic* |
| C. Filtro de polvo fino | S. Asa ergonómica AeroPro Ergo* |
| D. Filtro pre-motor | T. Asa de mando a distancia AeroPro* |
| E. Ranuras de almacenamiento | U. Boquilla FlowMotion* |
| F. Cable de alimentación | V. Boquilla FlowMotion LED (con luces frontales)* |
| G. Asa de transporte | W. Boquilla AeroPro Turbo* |
| H. Compartimento ciclónico y filtro de cono | X. Boquilla AeroPro Mini Turbo* |
| I. Canal de aire | Y. Boquilla ParkettoPro* |
| J. Compartimento para el polvo | Z. Boquilla AeroPro FlexProPlus* |
| K. Herramienta AeroPro 3 en 1 | AA. Boquilla larga para fisuras AeroPro Long* |
| L. Manguera AeroPro | |
| M. Asa AeroPro (ver otras versiones) | |
| N. Tubo telescópico AeroPro | |
| O. Clip de estacionamiento | |
| P. Pantalla para modelos con mando de control manual giratorio* | |

* Solo algunos modelos

CÓMO USAR LA ASPIRADORA

- 1 Compruebe que todos los filtros están colocados correctamente antes de usar la aspiradora.
- 2 Inserte la manguera en la aspiradora (para retirarla, pulse los botones de bloqueo y tire). Inserte la manguera en el asa de manguera hasta que el botón de bloqueo haga clic (para liberarla, pulse el botón de bloqueo y tire).
- 3 Una el tubo telescópico a la boquilla. Instale el tubo telescópico en el asa de la manguera (para retirarlo, pulse el botón de bloqueo y tire).
- 4 Ajuste el tubo telescópico sosteniendo el bloqueo con una mano y tirando del asa con la otra.

HERRAMIENTA DE ACCESORIOS 3 EN 1

- 5 Puede fijar el soporte para colgar la herramienta 3en1 debajo del mango para tenerla fácilmente accesible. La herramienta tiene 3 funciones; vea las fotos de la página siguiente.

CAMBIO DE LAS PILAS*

- 6 Boquilla con luces frontales*: Antes del primer uso, retire la película protectora (encima de las baterías). Cambie las pilas cuando las luces frontales comiencen a parpadear rápido. Use 2 pilas tipo AA.
- 7 Asa con mando a distancia*: cambie las pilas cuando el indicador luminoso se encienda en rojo o cuando no responda al pulsar un botón. Utilice solo pilas tipo LITHIUM CR1632.

NB: Retire las pilas del producto antes de desecharlo. Siga las normas de su país en materia de recogida de pilas, baterías y productos eléctricos.

PONGA EN MARCHA/PARE LA ASPIRADORA Y AJUSTE LA POTENCIA DE ASPIRACIÓN

- 8 Tire del cable de alimentación y enchúfelo a la red eléctrica. Pulse el botón ON/OFF para encender o apagar el aparato. Los modelos con mando a distancia también pueden manejarse con el botón ON/OFF del asa.*
- 9 Tras la limpieza, pulse el botón REWIND para recoger el cable
- 10 **Ajuste la potencia de aspiración (modelos de control manual):** gire el mando giratorio del aparato o use la válvula de aire del asa.*
Ajuste la potencia de aspiración (modelos con mando a distancia): Pulse el botón +/- en el asa. Los indicadores MIN/MAX y los símbolos de la pantalla muestran el nivel de potencia.*

ASPIRACIÓN CON LA BOQUILLA UNIVERSAL (V*, W*)

- 11 Cambie el ajuste de la boquilla con el pedal. El icono ilustra un tipo de suelo recomendado (suelo duro o alfombra). Boquilla FlowMotion LED*: mueva la boquilla hacia adelante. La luz frontal se enciende automáticamente tras unos segundos. Cuando la boquilla no se usa, la luz se apaga automáticamente tras unos segundos.

POSICIONES DE ESTACIONAMIENTO, MOVER LA ASPIRADORA

- 12 Utilice la posición de estacionamiento (1), en la parte posterior de la aspiradora, cuando haga una pausa mientras aspira. Utilice la posición de estacionamiento (2), debajo de la aspiradora, para transportar y guardar la aspiradora.
- 13 La aspiradora tiene dos asas de transporte.

VACIAR EL COMPARTIMENTO PARA EL POLVO

- 14 **POLVO** Vacíe el compartimento de polvo cuando el nivel de polvo haya alcanzado el límite máximo (marca "MAX"). Presione el botón de liberación y tire para retirar el compartimento para el polvo. Sostenga el compartimento para el polvo sobre una papelera. Presione el botón de desbloqueo situado debajo de la tapa y abra la tapa girándola hacia fuera. Vacíe el polvo en la papelera. Vuelva a montar en orden inverso.

SUSTITUCIÓN DE LOS FILTROS

- 15 Tire del botón FILTER para abrir la tapa del filtro. Limpie el filtro de polvo fino después de seis meses de uso. Tire de la lengüeta del marco para quitar el filtro de polvo fino. Enjuague el filtro con agua corriente.
Nota: No utilice productos de limpieza. Deje que el filtro se seque completamente (mín. 24 horas a temperatura ambiente) antes de colocarlo de nuevo.
- 16 Presione y deslice el mecanismo de bloqueo hacia la derecha para soltar el filtro pre-motor. Retire el filtro tirando de la lengüeta del marco del filtro. Limpie el filtro pre-motor tras doce meses de uso. Utilice únicamente el s-filter PureAdvantage original, ref: EFSXXX. Enjuague el interior (lado sucio) con agua tibia del grifo. Golpee ligeramente el chasis del filtro para eliminar el agua. Repita el proceso cuatro veces.
NB: No use productos de limpieza. No toque la superficie del filtro. Deje que el filtro se seque completamente (mín. 24 horas a temperatura ambiente) antes de colocarlo de nuevo. Cambie el filtro lavable al menos una vez al año o cuando esté muy sucio o dañado. Tras cambiar el filtros, cierre la tapa hasta que se oiga un clic.
- 17 **Limpieza del filtro de cono:** el filtro de cono se encuentra dentro del compartimento del ciclón. Limpie el filtro si ha entrado polvo. Tire del filtro para quitarlo. Quite el polvo con la mano. Limpie bajo agua si está muy sucio. Vuelva a montar en orden inverso.
Nota: No utilice productos de limpieza. Deje que el filtro se seque completamente (mín. 24 horas a temperatura ambiente) antes de colocarlo de nuevo!







LIMPIEZA DE LA BOQUILLA UNIVERSAL (V*, W**) Y DE LA BOQUILLA TURBO (X*)

- 18 Desconecte la boquilla universal del tubo. Limpie con el asa de la manguera. Desconecte la boquilla turbo del tubo y recorte los hilos, etc. enredados con unas tijeras. Use el asa de la manguera para limpiar la boquilla.*

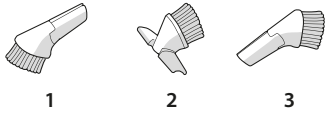
Disfrute de una gran experiencia de limpieza con Pure C9!

Electrolux se reserva el derecho de modificar los productos, la información y las especificaciones sin previo aviso.

CONSEJOS PARA OBTENER EL MEJOR RESULTADO

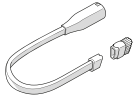
BOQUILLA/ACCESORIO	USO PARA:	BOQUILLA/ACCESORIO	USO PARA:
K. Herramienta de accesorios 3 en 1* 	3 herramientas en 1: 1. Accesorio de limpieza para superficies duras (estanterías, rodapiés, etc.) 2. Accesorio de tapicerías para textiles (cortinas, tapizados, etc.) 3. Boquilla estrecha para espacios estrechos (detrás de radiadores, etc.)	U. Boquilla FlowMotion* V. Boquilla FlowMotion LED * 	Boquilla Universal: - Para todo tipo de suelos, limpia el polvo de alfombras y de suelos duros. - Cambie el ajuste de la boquilla con el pedal. El icono mostrará el tipo de suelo recomendado - La luz frontal ayuda a detectar el polvo y la suciedad en espacios oscuros (debajo de mobiliario, etc.). <i>Solo FlowMotion LED</i>
W. Boquilla Turbo* 	Boquilla de alfombras: - Cepilla y aspira al mismo tiempo (recoge pelos, fibras, etc.) - El rodillo del cepillo es accionado por el flujo de aire de la aspiradora. - No es apropiada para alfombras de pelo o flecos largos, alfombras resistentes al agua ni alfombras antideslizantes, como los felpudos. Use para ello una boquilla universal.	X. Boquilla Mini Turbo* 	Boquilla para tapicería: - Cepilla y aspira al mismo tiempo (recoge pelos, fibras, etc.) - Para tapicerías de muebles, asientos de coche, colchones, etc. - El rodillo del cepillo es accionado por el flujo de aire de la aspiradora. - No es apropiada para alfombras de pelo o flecos largos, pues estos se pueden enredar en el rodillo giratorio del cepillo.
Y. Boquilla ParkettoPro* 	Boquilla para suelos duros: - Para limpiar suelos duros (parquet, suelo de madera, baldosas, etc.) - Óptima limpieza de suelo duro con fisuras.	Z. Boquilla FlexProPlus* 	Boquilla para suelos duros: - Para limpiar debajo y entre muebles, esquinas y otros obstáculos. - Puede girar fácilmente 180 grados para acceder directamente a espacios estrechos.
AA. Boquilla larga para fisuras* 	Herramienta extra larga: - Para zonas de difícil acceso (parte superior de estanterías, etc.) - Para espacios estrechos (detrás de radiadores, bajo asientos de coche, etc.)		

Modelos con regulación de potencia manual

- siga los gráficos del aparato para conseguir un rendimiento óptimo.

SOLUCIÓN DE PROBLEMAS

PROBLEMA	SOLUCIÓN
La aspiradora no se pone en marcha	<ul style="list-style-type: none"> • Compruebe que el cable está conectado a la red eléctrica. • Compruebe que el enchufe y el cable no están dañados. • Compruebe si hay algún fusible fundido. • Compruebe si el indicador de batería en el asa de mando a distancia responde (solo en ciertos modelos).
El aparato se detiene	El aparato podría estar sobrecalentado: desconéctelo de la red eléctrica; compruebe si la boquilla, la manguera o los filtros están obstruidos. Deje que el aparato se enfríe durante 120 minutos antes de enchufarlo de nuevo. Si el aparato sigue sin funcionar, póngase en contacto con un servicio técnico autorizado Electrolux.
Reducción de la capacidad de aspiración	<ul style="list-style-type: none"> • Compruebe si el compartimento de polvo está lleno o bloqueado. • Compruebe si el canal de aire y la conexión de entrada o salida están bloqueados y es necesario despejarlos. • Compruebe si el filtro pre-motor está obstruido y necesita sustitución. • Compruebe si la boquilla está obstruida. • Compruebe si la manguera está obstruida apretándola suavemente. Tenga cuidado si la obstrucción ha sido provocada por cristales o agujas atrapadas dentro de la manguera. Nota: la garantía no cubre posibles daños provocados a la manguera al desobstruirla.
Ha entrado agua en la aspiradora	Será necesario cambiar el motor en un servicio técnico autorizado Electrolux. La garantía no cubre posibles daños en el motor por la entrada de agua.
Para otras consultas, póngase en contacto con un servicio técnico autorizado Electrolux.	

کودکان 8 سال و بیشتر و کسانی که از نظر جسمانی، حسی یا ذهنی کم‌توان هستند، و یا افراد بی‌تجربه و بی‌اطلاع باید تنها تحت نظارت دیگران و یا با گرفتن دستورات لازم مربوط به استفاده از دستگاه بصورت امن و نیز درک خطرات احتمالی از این دستگاه استفاده نمایند.

کودکان نباید با این دستگاه بازی کنند.

پاک‌کردن و تعمیر دستگاه نباید توسط کودکان بدون نظارت انجام شود.

هشدار: نازل‌های توربو* دارای برس‌های چرخان هستند و ممکن قطعات در داخل آنها گیر بیفتند. لطفاً با احتیاط و فقط برای سطوح مورد نظر از آنها استفاده کنید. خواهشمند است قبل از باز کردن قطعاتی که گیر کرده‌اند و یا تمیز کردن برس، جاروبرقی را خاموش کنید.

باتریهای کنترل راه دور دسته* / نازل دارای روشنایی LED* باید قبل از دور انداختن دستگاه بیرون آورده شوند.**
*فقط برخی مدلها.

**اطلاعات مربوط به نحوه جداسازی باتری در بخش 6 و 7 ارائه شده است.

همیشه قبل از تمیز کردن یا نگهداری دستگاه یا هنگام بیرون آوردن باتری، دوشاخه را از پریز برق بکشید. باتری باید بصورت ایمن دور انداخته شود.

اگر سیم برق آسیب دیده است، تنها مرکز سرویس مجاز Electrolux می‌تواند آن را تعویض کند تا از بروز خطر جلوگیری شود.

Pure C9 تنها باید برای جارو کشیدن عادی فضای در بسته و در محیط خانگی استفاده شود. جارو برقی را حتماً در مکانی خشک نگهداری کنید. تمام سرویس‌ها یا تعمیرات باید توسط یکی از مراکز خدمات مجاز AEG انجام شود. برای جلوگیری از خفه شدن کودکان، مواد درون بسته بندی مانند کیسه‌های پلاستیکی نباید در دسترس کودکان قرار گیرد.

هرگز از جارو برقی در شرایط زیر استفاده نکنید:

دور انداختن

این نماد نشان می‌دهد که وسیله برقی دارای باتری است که باید همراه زباله‌های عادی خانه دور انداخته نشود.



این نماد روی دستگاه یا بسته‌بندی آن، نشان می‌دهد که دستگاه برقی زباله‌های معمولی خانگی بشمار نمی‌آید.



برای دور انداختن این محصول، خواهشمند است دستگاه را به یک مرکز جمع‌آوری رسمی و یا به یک مرکز خدمات Electrolux ببرید. آنها می‌توانند از باتری و دیگر اجزای برقی این دستگاه را بطور ایمن و حرفه‌ای بازیافت نمایند. برای جمع‌آوری دستگاه‌های برقی و باتری‌های قابل شارژ، از قوانین کشور خود پیروی نمایید.

Electrolux Home Care و SDA بدین وسیله اعلام می‌دارند که جاروبرقی دارای تجهیزات رادیویی نوع HER2 و HER3 با بخشنامه EU/2014/53 سازگار است

هشدارهای ایمنی سیم برق

دوشاخه و سیم را بطور مرتب بررسی کنید. اگر دوشاخه یا سیم آسیب دیده است، هرگز از جاروبرقی استفاده نکنید.

آسیب دیدن سیم جاروبرقی تحت پوشش گارانتی نیست. هرگز جاروبرقی را با استفاده از سیم بلند نکنید و یا نکشید.

استفاده از جاروبرقی در شرایط فوق ممکن است سبب آسیب به فرد یا دستگاه شود. چنین آسیب‌هایی تحت پوشش گارانتی و یا شرکت Electrolux نیست.

سرویس و گارانتی

تمامی سرویس‌ها و یا تعمیرات باید توسط یکی از مراکز خدمات مجاز Electrolux انجام شود. آسیب دیدن سیم جاروبرقی تحت پوشش گارانتی نیست. آسیب دیدن موتور در اثر مکش مایعات، فرو بردن دستگاه در مایعات و یا استفاده از دستگاه در صورتی که شلنگ و نازل آسیب دیده باشد تحت پوشش گارانتی نیست.

وضعیت‌های نگهداری دستگاه، جابجا کردن جاروبرقی

- ۱۲ از موقعیت پارک (1) در پشت جاروبرقی در زمانی که جارو کردن را متوقف می‌کنید، استفاده نمایید.
- از موقعیت پارک (2) در پشت جاروبرقی برای حمل و نگهداری جاروبرقی استفاده کنید.

۱۳ جاروبرقی دارای دو دستگیره حمل است.

خالی کردن محفظه گردو خاک

- ۱۴ هنگامی که سطح گردو خاک به بالاترین سطح (علامت «MAX») رسید، آن را خالی کنید. کمه خلاص را فشار دهید و بکشید تا محفظه گردو خاک خارج شود.
- محفظه گردو خاک را روی سطل زباله بگیرید. دکمه باز کردن قفل را که زیر درب قرار دارد فشار دهید، درب را به وسیله کشیدن آن به سمت بیرون باز کنید. گردو خاک را در سطل گردو خاک خالی کنید. با چرخاندن در جهت مخالف، آن را در جای خود محکم کنید.

تعویض فیلترها

- ۱۵ برای باز کردن محفظه گرد و خاک، دکمه فیلتر را بکشید. فیلتر گردو خاک ریز را پس از شش ماه استفاده از دستگاه تمیز کنید. زبانه روی بدنه را بکشید تا فیلتر گردو خاک ریز خارج شود. فیلتر را با آب بشویید.
- توجه:** از پودرهای شوینده استفاده نکنید. اجازه دهید فیلتر به صورت کامل خشک شود (حداقل 24 ساعت در دمای اتاق) و سپس آن را داخل دستگاه قرار دهید!
- ۱۶ لغز اندازنده را فشار دهید و مکانیزم را به سمت راست قفل کنید تا فیلتر پیش موتور آزاد شود. فیلتر را به وسیله کشیدن زبانه چارچوب فیلتر جدا کنید.
- فیلتر پیش موتور را پس از دوازده ماه استفاده از دستگاه تمیز کنید.
- تنها از فیلترهای اصل s-filter PureAdvantage با شماره مرجع: EFSXXX استفاده نمایید.
- رویه داخلی (رویه کثیف) آن را با آب ولرم شیر بشویید. به بدنه فیلتر ضربه بزنید تا آب خارج شود. این کار را چهار بار تکرار کنید.
- توجه:** از مواد شوینده استفاده نکنید. از لمس کردن سطح فیلتر خودداری کنید. بگذارید فیلتر کاملاً خشک شود (حداقل 24 ساعت در دمای اتاق) سپس آن را در جای خود بگذارید! فیلتر قابل شستشو را حداقل یک بار در سال و یا وقتی خیلی کثیف یا آسیب دیده است، تعویض کنید.

- ۱۷ پس از تعویض فیلتر، در آنرا ببندید تا وقتی که دوباره جا بخورد.
- استفاده از فیلتر مخروط دماغه:** فیلتر مخروط دماغه داخل محفظه سیکلون قرار گرفته است. در صورت ورود گردو خاک، فیلتر مخروط دماغه را تمیز کنید. برای جدا کردن فیلتر مخروط دماغه، آن را به سمت خود بکشید. گردو خاک را با دست خود تمیز کنید. در صورت وجود گردو خاک زیاد، آن را با آب بشویید. با چرخاندن در جهت مخالف، آن را در جای خود محکم کنید.
- توجه:** از پودرهای شوینده استفاده نکنید. اجازه دهید فیلتر به صورت کامل خشک شود (حداقل 24 ساعت در دمای اتاق) و سپس آن را داخل دستگاه قرار دهید!

تمیز کردن با نازل اصلی (*V،*W) و نازل توربو (*X)

- ۱۸ نازل را از لوله جدا کنید. تمیز کردن را با دسته شلنگ انجام دهید.
- نازل را از لوله جدا کنید و با استفاده از قیچی قسمتهای گیر کرده را جدا کنید. از دسته شلنگ برای تمیز کردن نازل استفاده کنید. *

از تجربه تمیز کردن عالی با Pure C9 لذت ببرید!

الکترو لوکس حق تغییر محصولات، اطلاعات و مشخصات بدون اطلاع را برای خود محفوظ می‌دارد.

از اینکه جارو برقی Electrolux Pure C9 الکترو لوکس را انتخاب کردید، سپاسگزاریم. برای دستیابی به بهترین نتیجه، همیشه از لوازم جانبی و قطعات یدکی اصل استفاده کنید. این دستگاه مناسب با محیط زیست طراحی شده است. تمام قطعات پلاستیکی دارای نشان بازیافت هستند.

قبل از راه اندازی

- این دفترچه راهنما را با دقت بخوانید.
- بررسی کنید که تمام قطعات شرح داده شده، در بسته بندی موجود باشند.
- به هشدارهای ایمنی توجه خاصی داشته باشید!

شرح جارو برقی Pure C9

- A. صفحه نمایش (به مدل‌های جدیدتر Q. صفحه نمایش برای مدل‌های دارای کنترل از راه دور*)
- B. در فیلتر خروجی
- C. فیلتر گردو خاک ریز
- D. فیلتر پیش موتور
- E. شیارهای نگهداری
- F. سیم برق
- G. حمل دسته
- H. محفظه سیکلون و فیلتر مخروط دماغه
- I. کانال هوا
- J. محفظه گردو خاک
- K. ابزار سه کاره AeroPro
- L. شلنگ AeroPro
- M. دسته AeroPro (به مدل‌های جدیدتر)
- N. لوله تلسکوپی AeroPro
- O. گیره نگهداری
- P. صفحه نمایش برای مدل‌های دارای کنترل دستی چرخان*

* فقط برخی مدلها

چگونگی استفاده از جارو برقی

- ۱ پیش از استفاده از جاروبرقی، مطمئن شوید تمام فیلترها به درستی در جای خود قرار گرفته باشند.
- ۲ شلنگ را وارد جارو برقی کنید (برای بیرون آوردن آن، دکمه‌های قفل را فشار داده و بکشید). شلنگ را وارد دسته شلنگ کنید تا زمانی که دکمه قفل جا بخورد (برای آزاد کردن آن، دکمه قفل را فشار داده و بکشید).
- ۳ لوله تلسکوپی را به نازل وصل کنید. لوله تلسکوپی را وارد دسته شلنگ کنید (برای بیرون آوردن آن، دکمه قفل را فشار داده و بکشید).
- ۴ لوله تلسکوپی را با نگهداشتن قفل با یک دست و کشیدن دسته با دست دیگر، تنظیم کنید.

ابزار جانبی 3 کاره

- ۵ برای دسترسی آسان‌تر به نگهدارنده کلیپ و ابزار سه‌کاره زیر دستگیره، می‌توانید آنها را محکم کنید.
- این ابزار دارای 3 عملکرد است، به تصاویر صفحه بعد مراجعه کنید.

تعویض باتری‌ها

- ۶ نازل دارای چراغ‌های جلو*: پیش از اولین استفاده، لایه محافظ (روی باتری‌ها). باتری‌ها را وقتی عوض کنید که چراغ‌های جلو تند تند شروع به چشمک زدن می‌کنند. از 2 باتری AA استفاده کنید.
- ۷ دسته دارای کنترل از راه دور*: باتری را وقتی عوض کنید که نشانگر چراغ قرمز شود یا وقتی هر دکمه‌ای را که فشار می‌دهید هیچ پاسخی نمی‌گیرد. فقط از باتری‌های نوع لیتیم CR1632 استفاده

توجه: قبل از دور انداختن دستگاه، باتری‌های آن را بیرون بیاورید. برای جمع آوری باتری‌ها و دستگاه‌های الکتریکی، قوانین کشور خود را رعایت کنید.

روشن/خاموش کردن جارو و تنظیم قدرت مکش

- ۸ سیم برق را بیرون بکشید و آن را به پریز متصل کنید. دکمه ON/OFF را برای روشن/خاموش کردن جارو برقی فشار دهید. در مدل‌های کنترل از راه دور نیز میتوان از دکمه ON/OFF روی دسته استفاده کرد.*
- ۹ پس از تمیز کردن، دکمه REWIND را فشار دهید تا سیم برق جمع شود.

- ۱۰ **تنظیم قدرت مکش (مدل‌های کنترل دستی):** دکمه چرخان روی جارو برقی را بچرخانید یا از دریچه هوا روی دسته استفاده کنید.*
- تنظیم قدرت مکش (مدل‌های کنترل از راه دور):** دکمه +/- روی دسته را فشار دهید. نشانگرهای MIN/MAX و نمادهای روی صفحه نمایش میزان قدرت را نشان می‌دهند.*

المکنسة الكهربائية المزودة بفوهة عامة (*V،*W)

قومی بتغییر اعداد الفوهة باستخدام الدواسة. یوضح الرمز نوع الأرضية الموصی به. (کفیوش سخت یا فرش)

- نازل FlowMotion LED*: نازل را به سمت جلو حرکت دهید. چراغ جلو پس از چند ثانیه به صورت خودکار روشن می‌شود. اگر از نازل استفاده نشود، چراغ پس از چند ثانیه بطور خودکار خاموش می‌شود.

استفاده برای:	نازل/لوازم جانبی	استفاده برای:	نازل/لوازم جانبی
<p>نازل عمومی:</p> <ul style="list-style-type: none"> - برای تمام انواع کفپوش، بهترین گردگیری را هم برای کفپوشهای سخت و هم برای فرش انجام می‌دهد. - تنظیم نازل را با پدال تغییر دهید. آیکون نوع کفپوش مورد توصیه را نشان می‌دهد. - چراغ جلو به یافتن گرد و خاک در فضاهای تاریک (زیر میلمان و غیره) کمک می‌کند. فقط LED PrecisionFlow 	<p>U. نازل PrecisionFlow* V. نازل PrecisionFlow LED* (دارای چراغهای جلو)</p> 	<p>ابزار 3 کاره:</p> <ol style="list-style-type: none"> 1. ابزار گردگیری برای سطوح سخت (قفسه‌های کتاب، فرنیزها و غیره). 2. ابزار مربوط به پارچه‌ها (پرده‌ها، میله‌ها و غیره). 3. ابزار شکافدار برای فضاهای باریک (پشت رادیاتور و غیره). 	<p>K. ابزار جانبی 3 کاره*</p> 
<p>نازل میل:</p> <ul style="list-style-type: none"> - همزمان برس کشیدن و مکش را انجام می‌دهد (بهترین راه برای جمع کردن مو، الیاف و غیره). - برای میلمان پارچه‌ای، صندلی اتومبیل، تشک و غیره. - غلتک برسی توسط جریان هوای جارو برقی به حرکت درمی‌آید. - برای فرشهای دارای پرز خیلی عمیق و ریشه‌های طولانی مناسب نیست، چرا که ممکن است در غلتک برس چرخان گیر کند. 	<p>X. نازل مینی توریو*</p> 	<p>نازل فرش:</p> <ul style="list-style-type: none"> - همزمان برس کشیدن و مکش را انجام می‌دهد (بهترین راه برای جمع کردن مو، الیاف و غیره). - غلتک برسی توسط جریان هوای جارو برقی به حرکت درمی‌آید. - برای فرشهای دارای پرز عمیق و ریشه‌های طولانی، فرشهای ضدلغزش مثل پادری یا فرشهای مقاوم در برابر آب مناسب نیست. بجای آن از نازل عمومی استفاده کنید. 	<p>W. نازل توریو*</p> 
<p>نازل کفپوش سخت:</p> <ul style="list-style-type: none"> - برای دسترسی به زیر/بین میلمان، گوشه‌ها و موانع دیگر. - به راحتی می‌تواند 180 درجه بچرخد تا به فضاهای باریک مستقیماً دسترسی پیدا کند. 	<p>Z. نازل FlexProPlus*</p> 	<p>نازل کفپوش سخت:</p> <ul style="list-style-type: none"> - برای تمیز کردن ملایم کفپوش سخت (پارکت، کف چوبی، کاشی و غیره). - برای گردگیری سطوح سخت شکافدار مناسب است. 	<p>Y. نازل ParkettoPro*</p> 
		<p>ابزار خیلی بلند:</p> <ul style="list-style-type: none"> - برای دسترسی به قسمتهای دور از دسترس (بالای قفسه‌ها و غیره). - برای فضاهای باریک (پشت رادیاتورها، زیر صندلی‌های خودرو و غیره). 	<p>AA. نازل شکافدار طولی*</p> 

مدل‌های دارای تنظیم قدرت دستی - جهت دستیابی به عملکرد بهینه، اشکال گرافیکی روی جارو برقی را مشاهده کنید.

عیب‌یابی

مشکل	راه حل
جاروبرقی کار نمی‌کند	<ul style="list-style-type: none"> • بررسی کنید که سیم آن به برق متصل باشد. • بررسی کنید که دوشاخه و سیم آسیب ندیده باشند. • بررسی کنید که فیوز نپریده باشد. • بررسی کنید که آیا چراغ نشانگر باتری در دسته کنترل از راه دور، و اکثراً نشان می‌دهد یا خیر (فقط مدل‌های خاص).
جارو برقی از کار ایستاده است	<p>ممکن است جارو برقی بیش از اندازه گرم شده باشد: آن را از برق جدا کنید؛ بررسی کنید که نازل، لوله، شلنگ یا فیلترها مسدود نشده باشند. قبل از زدن مجدد جارو برقی به برق، اجازه دهید 120 دقیقه خنک شود. اگر جارو برقی باز هم کار نکرد، با مرکز سرویس الکترولوکس تماس بگیرید.</p>
کاهش ظرفیت مکش نسبت به حالت عادی	<ul style="list-style-type: none"> • پر یا مسدود بودن محفظه گردو خاک را بررسی کنید. • بررسی کنید آیا کانال هوا و اتصالات ورودی و خروجی مسدود هستند و باید تمیز شوند یا خیر. • بررسی کنید آیا فیلتر پیش موتور مسدود است و باید تمیز شود یا خیر. • بررسی کنید که نازل مسدود نشده و نیاز به تمیز کردن نداشته باشد. • بررسی کنید که شلنگ مسدود نشده باشد و به این منظور آن را به آرامی فشار دهید. با این حال، مراقب باشید چون ممکن است انسداد در اثر گیر کردن شیشه یا سوزن در داخل شلنگ رخ داده باشد. توجه: ضمانت هیچگونه آسیب وارده به شلنگ ناشی از تمیز کردن آن را شامل نمی‌شود.
آب به داخل جاروبرقی مکیده شده است	<p>لازم است موتور در یک مرکز سرویس الکترولوکس تعویض شود. آسیب وارده به موتور در اثر نفوذ آب تحت پوشش گارانتی نیست.</p>
در خصوص سایر مشکلات، با مرکز خدمات الکترولوکس تماس بگیرید.	

TURVALLISUUSOHJEET

Yli 8-vuotiaat lapset ja henkilöt, joilla on fyysisiä, aistillisia tai henkisiä puutteita tai puutteellinen kokemus ja tuntemus, voivat käyttää tätä laitetta, jos heitä on valvottu tai ohjattu laitteen turvallisessa käytössä ja he ymmärtävät laitteen käyttöön liittyvät vaarat.

Lapset eivät saa leikkiä laitteella.

Lapset eivät saa suorittaa puhdistusta tai huoltoa ilman valvontaa.

VAROITUS: Turbosuulakkeissa* on pyörivä harja, johon esineet voivat jäädä kiinni. Käytä niitä varoen ja ainoastaan pintoihin, joihin ne on tarkoitettu. Kytke pölynimuri pois päältä ennen kiinni jääneiden esineiden poistamista tai harjan puhdistamista.

Akut tulee poistaa kaukosäätimen kahvasta* / LED-valoilla valaistusta suuttimesta* ennen tuotteen hävittämistä**.

*Vain tietyt mallit.

**Ohjeet pariston poistamiseen on annettu kohdassa 6 ja 7.

Irrota aina pistoke pistorasiasta ennen laitteen puhdistamista, huoltoa tai akun irrottamista. Akku tulee hävittää turvallisesti.

Jos virtajohto vaurioituu, sen saa vaaratilanteiden välttämiseksi vaihtaa vain valtuutettu Electrolux-huoltoliike.

Pure C9 -pölynimuria tulee käyttää vain tavalliseen imurointiin sisätiloissa ja kotiympäristössä. Varmista, että pölynimuria säilytetään kuivassa paikassa. Ainoastaan valtuutettu Electrolux-huoltoliike saa suorittaa huolto- ja korjaustoimenpiteitä laitteelle. Pakkausmateriaalit (esim. muovipussit) tulee pitää lasten ulottumattomissa tukehtumisvaaran välttämiseksi.

Älä koskaan käytä pölynimuria:

Kosteissa olosuhteissa.

Syttyvien kaasujen tms. lähellä.

Kun tuotteessa on nähtävissä olevia vaurioita.

Teräviin esineisiin tai nesteisiin.

Kun lattiasuulakkeessa on nähtävissä olevia vaurioita.

Kuumaan tai kylmään tuhkaan, palaviin tupakan natsoihin jne.

Hienoon pölyyn, esimerkiksi kipsistä, betonista, jauhoista, kuumasta tai kylmästä tuhkasta tulevaan pölyyn.

Älä jätä pölynimuria suoraan auringonvaloon.

Älä altista pölynimuria voimakkaalle lämmölle tai pakkaselle.

Älä koskaan käytä pölynimuria ilman suodattimia.

Älä kosketa harjarullaan, kun imuri on kytketty toimintaan ja harjarulla pyörii.

Kun pyörät ovat tukossa.

Älä käytä pölynimuria, jos suodattimet ovat vaurioituneet tai vialliset.

Virtajohtoon liittyvät varoimet

Tarkasta pistoke ja johto säännöllisesti. Älä koskaan käytä pölynimuria, jos pistoke tai johto on vaurioitunut.

Takuu ei kata pölynimurin johdon vaurioita.

Älä koskaan vedä tai nosta pölynimuria johdosta.

Jos pölynimuria käytetään yllä mainituissa olosuhteissa, seurauksena voivat olla vakavat henkilövahingot tai laitteen vaurioituminen. Takuu ei kata kyseisiä vahinkoja tai vaurioita eikä Electrolux ota niistä vastuuta.

HUOLTO JA TAKUU

Ainoastaan valtuutettu Electrolux-huoltoliike saa suorittaa huolto- ja korjaustoimenpiteitä laitteelle.

Takuu ei kata pölynimurin johdon vaurioita.

Takuu ei kata moottorin vaurioita, jotka aiheutuvat nesteiden imuroinnista, laitteen upottamisesta nesteeseen tai laitteen käyttämisestä, kun letku ja suutin ovat vaurioituneet.

HÄVITTÄMINEN



Tämä tuotteessa oleva symboli tarkoittaa, että tuotteessa on akku, jota ei saa hävittää kotitalousjätteiden mukana.



Laitteessa tai sen pakkauksessa oleva symboli ilmaisee, että tuotetta ei voi käsitellä tavallisena kotitalousjätteenä.

Jos haluat kierrättää tuotteen, vie se viralliseen keräyspisteeseen tai Electroluxin valtuutettuun huoltoliikkeeseen, joka voi poistaa ja kierrättää akun ja sähköosat turvallisesti ja ammattimaisesti. Noudata maasi sääntöjä sähkölaitteiden ja ladattavien paristojen erillisestä keräämisestä.

Täten Electrolux Home Care ja SDA vakuuttaa, että HER2- ja HER3- radiolaitteilla varustetut pölynimurit ovat direktiivin 2014/53/EU mukaisia.

SUOMI

Kiitämme teitä Electrolux Pure C9-pölynimurin valitsemisesta. Käytä aina alkuperäisiä varaosia saadaksesi parhaat tulokset. Laite on suunniteltu ympäristöä ajatellen. Kaikki muoviosat on merkitty kierrätystä varten.

KÄYTTÖÖNOTTO

- Lue nämä ohjeet huolellisesti.
- Tarkista, että kaikki kuvatut osat on toimitettu.
- Kiinnitä erityistä huomiota turvallisuusohjeisiin

PURE C9 -PÖLYNIMURIN KUVAUS

- | | |
|--|---|
| A. Näyttö (katso myöhemmät versiot) | Q. Näyttö malleille, joissa on kaukosäädin* |
| B. Suodattimen kansi | R. AeroPro Classic -kahva* |
| C. Hienopölysuodatin | S. AeroPro Ergo -kahva* |
| D. Moottorin esisuodattimen | T. AeroPro-kaukosäätökahva* |
| E. Pysäköinti/säilytystelinettä | U. FlowMotion -suulake* |
| F. Verkkokojohto | V. FlowMotion LED -suulake (jossa on etuvalot)* |
| G. Kantokahva | W. AeroPro Turbo -suulake* |
| H. Syklonikotelo ja kartiosuodatin | X. AeroPro Mini Turbo -suulake* |
| I. Ilmakanava | Y. ParkettoPro -suulake* |
| J. Pölysäiliö | Z. AeroPro FlexProPlus -suulake* |
| K. AeroPro 3in1 -piensuulake | AA. AeroPro Long -rakosuulake* |
| L. AeroPro-letku | |
| M. AeroPro-kahva (katso versiot myöhemmin) | |
| N. AeroPro-teleskooppiputki | |
| O. Suulakkeen tauko- ja säilytyspidike | * Vain tietyt mallit |
| P. Näyttö malleille, joissa on kiertosäädin* | |

PÖLYNIMURIN KÄYTTÖ

- 1 Tarkista ennen pölynimurin käyttämistä, että kaikki suodattimet ovat oikein paikoillaan.
- 2 Aseta letku pölynimuriin (poista se painamalla lukituspainikkeita ja vetämällä letku ulos). Työnnä letku letkun kahvaan, kunnes lukituspainike napsahtaa (vapauta se painamalla lukituspainiketta ja vetämällä).
- 3 Kiinnitä teleskooppiputki suulakkeeseen. Aseta teleskooppiputki letkun kahvaan (poista se painamalla lukituspainiketta ja vetämällä).
- 4 Säädä teleskooppiputki painamalla lukitusta yhdellä kädellä ja vetämällä kahvaa toisella kädellä.

3IN1-LISÄVARUSTE

- 5 Pidike ja 3in1-monitoimisuusulake voidaan kiinnittää kahvan alapuolelle helppoa käyttöä varten. Lisävarusteessa on 3 toimintoa, katso kuvat seuraavalla sivulla.

PARISTOJEN VAIHTAMINEN*

- 6 Suulake, jossa on etuvalot*: Poista suojakalvo ennen ensimmäistä käyttökertaa (paristojen päällä). Vaihda paristot, kun etuvalot alkavat vilkkua nopeasti. Käytä kahta AA-paristoa.
- 7 Kaukosäätimellä varustettu kahva: Vaihda paristo, kun merkivalvo muuttuu punaiseksi tai jos laite ei vastaa painikkeita painaessa. Käytä vain tyyppiin LITHIUM CR1632 paristoja.

HUOM. Poista paristot tuotteesta ennen romutusta. Noudata maasi sääntöjä liittyen paristojen ja sähkölaitteiden keräämiseen.

KÄYNNISTÄ / SAMMUTA PÖLYNIMURI JA SÄÄDÄ IMUTEHOA

- 8 Vedä virtajohto ulos ja kytke se pistorasiaan. Kytke pölynimuri päälle ja pois päältä painamalla virtapainiketta. Malleille, joissa on kaukosäädin, voidaan käyttää myös kahvan ON/OFF-painikkeella.*
- 9 Kääri johto takaisin kelaan imuroimisen jälkeen painamalla REWIND-painiketta.
- 10 **Säädä imutehoa (käsiohjausmallit):** Kierrä pölynimurin nuppia tai käytä kahvan ilmaventtiiliä.*
Säädä imutehoa (kaukosäätömallit): Paina kahvan +/- -painiketta. MIN/MAX ja näytön symbolimerkkivalot näyttävät tehotason.*

IMUROINTI YLEISKÄYTTÖSUULAKKEELLA (V*, W*)

- 11 Vaihda suulakeasetusta polkimella. Kuvake osoittaa suositeltavan lattiatyyppiin (kova pintoj tai matto). FlowMotion LED-suulake*: Siirrä suulaketta eteenpäin. Etuvalo syttyy automaattisesti muutaman sekunnin kuluttua. Kun suulake ei ole käytössä, valo sammuu automaattisesti muutaman sekunnin kuluttua.

PYSÄHDYSENNOT, PÖLYNIMURIN LIKUTTAMINEN

- 12 Käytä pölynimurin takaosassa olevaa pysäköintipidikettä (1), kun haluat pitää tauon imuroimisen aikana. Käytä pölynimurin alapuolella olevaa pysäköintipidikettä (2) pölynimurin kuljettamisen ja säilyttämisen aikana.
- 13 Pölynimurissa on kaksi kantokahvaa.

PÖLYSÄILIÖN TYHJENTÄMINEN

- 14 Tyhjennä pölysäiliö, kun se on täyttynyt maksimirajaan ("MAX"-merkintä) saakka. Irrota pölysäiliö painamalla vapautuspainiketta ja vetämällä. Pitele pölysäiliötä roska-astian yläpuolella. Paina kannen alapuolella olevaa vapautuspainiketta ja avaa kansi kääntämällä sitä ulospäin. Tyhjennä pöly roska-astiaan. Asenna osat takaisin paikoilleen päinvastaisessa järjestyksessä.

SUODATTIMIEN VAIHTO

- 15 Avaa suodattimen kansi vetämällä FILTER-painiketta. Puhdista hienopölysuodatin kuuden kuukauden käytön jälkeen. Irrota hienopölysuodatin vetämällä rungossa olevaa kielekettä. Huuhtelee suodatin juoksevan veden alla. **HUOM.** Älä käytä puhdistusaineita. Anna suodattimen kuivua kokonaan (vähintään 24 tuntia huoneenlämmössä) ennen sen takaisin asettamista!

- 16 Paina ja liu'uta lukitusmekanismia oikealle moottorin esisuodattimen irrottamiseksi. Irrota suodatin vetämällä suodattimen kehysessä olevasta kielekkeestä. Puhdista moottorin esisuodatin 12 kuukauden käytön jälkeen. Käytä ainoastaan alkuperäistä s-filter suodatinta PureAdvantage, tuotenumero: EFSXXX. Huuhtelee sisäpuoli (liikainen puoli) haalealla hanavedellä. Napauta suodattimen kehystä veden poistamiseksi. Toista tämä neljä kertaa.

HUOM. Älä käytä puhdistusaineita. Vältä koskettamasta suodattimen pintaa. Anna suodattimen kuivua kokonaan (vähintään 24 tuntia huoneenlämmössä) ennen asettamista takaisin! Vaihda pestävä suodatin vähintään kerran vuodessa tai kun se on hyvin liikainen tai vaurioitunut.

Kun olet vaihtanut suodattimet, sulje suodattimen kansi, kunnes se napsautetaan takaisin paikoilleen.

- 17 **Kartiosuodattimen puhdistaminen:** suodatin sijaitsee syklonikotelon sisällä. Puhdista kartio, jos sen ympärille on kertynyt roskaa. Irrota kartiosuodatin vetämällä ulospäin. Poista pöly ja takertuneet roskat käsin. Jos suodatin on erittäin likainen, pese se juoksevan veden alla. Asenna osat takaisin paikoilleen päinvastaisessa järjestyksessä. **HUOM.** Älä käytä puhdistusaineita. Anna suodattimen kuivua kokonaan (vähintään 24 tuntia huoneenlämmössä) ennen sen takaisin asettamista!





YLEISKÄYTTÖSUULAKKEEN (V*, W**) JA TURBO-SUULAKKEEN PUHDISTAMINEN (X*)

- 18 Irrota yleislattiasuulake putkesta. Puhdista letkun kahvalla. Irrota turbosuulake putkesta ja poista kiertyneet langat tms. leikkaamalla ne irti saksilla. Puhdista suulake käyttämällä letkun kahvaa.*

Nauti mukavasta siivouksesta Pure C9-pölynimurilla!

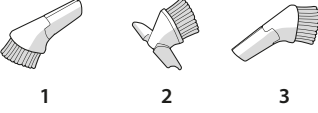
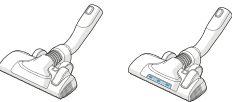
Electrolux pidättää oikeuden muuttaa tuotteita, tietoja ja teknisiä tietoja ilman ennakoilmoitusta.

VINKKEJÄ PARHAIDEN TULOKSIEN SAAVUTTAMISEEN

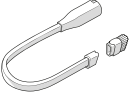
SUULAKE/LISÄVARUSTE	KÄYTTÖ:	SUULAKE/LISÄVARUSTE	KÄYTTÖ:
K. 3IN1-piensuulake* 	3 työkalua yhdessä: 1. Pölynpoistotyökalu koville pinnoille (kirjahyllyt, jalkalistat jne.). 2. Verhoilusuulake tekstiileille (verhot, verhoilu jne.). 3. Rakosuulake ahtaisiin tiloihin (lämpöpattereiden taakse jne.).	U. FlowMotion-suulake* V. FlowMotion LED-suulake* 	Yleiskäyttösuulake: - Kaikille lattiatyypeille, takaa parhaan pölyn keräämisen sekä matoilta että kovilta lattiapinnoilta. - Vaihda suulakeasetusta polkimella. Kuvake osoittaa suositeltavan lattiatyyppin. - Etuvalo auttaa havaitsemaan pölyn ja lian pimeissä tiloissa (huonekalujen jne. alla). <i>Vain FlowMotion LED</i>
W. Turbosuulake* 	Mattosuulake: - Harjaa ja imuroi samanaikaisesti (poimii parhaiten hiukset, kuidut jne.). - Harjarulla pyörii pölynimurin ilmavirralla. - Ei sovellu pitkäkarvaisille, paksuille matoille tai matoille, joissa on pitkiä hapsuja, liukuestematoille tai vedenpitäville matoille. Käytä yleiskäyttösuulaketta.	X. Mini Turbo -suulake* 	Mattosuulake: - Harjaa ja imuroi samanaikaisesti (poimii parhaiten hiukset, kuidut jne.). - Tekstiilihuonekaluille, turvaistuimille, patjoille jne. - Harjarulla pyörii pölynimurin ilmavirralla. - Ei sovellu syväkarvaisille matoille tai matoille, joissa on pitkiä hapsuja, koska matto voi juuttua pyörivään harjarullaan.
Y. ParkettoPro-suulake* 	Lukkiutuva parkettisuulake: - Kovien pintojen hellävaraiseen puhdistukseen (parketti, puulattia, laatat jne.). - Paras pölyn poisto kovilla pinnoilla, joissa on rakoja, esim. parketti- ja laattalattiat.	Z. FlexProPlus-suulake* 	Suulake koville lattioille: - Huonekalujen alle / väliin, kulmiin ja muihin esteisiin ulottumista varten. - Kääntyy helposti 180 astetta ahtaisiin tiloihin pääsyä varten.
AA. Pitkä suulake* 	Erittäin pitkä työkalu: - Vaikeapääsyisiä alueita varten (hyllyjen päälle jne.). - Ahtaita paikkoja varten (lämpöpattereiden taakse, auton istuinten alle jne.).		

Mallit, joissa on manuaalinen tehonsäätö

- seuraa pölynimurin grafiikkaa optimaalista suorituskykyä varten.

VIANMÄÄRITYS

ONGELMA	KORJAUSTOIMENPIDE
Pölynimuri ei käynnisty.	<ul style="list-style-type: none"> • Tarkista, että johto on kytketty sähköverkkoon. • Tarkista pistoke ja johto vaurioiden varalta. • Tarkista onko sulake palanut. • Tarkista, että kaukosäätimen kahvassa oleva patterin merkkivalo toimii (tietyissä malleissa).
Pölynimuri pysähtyy	Pölynimuri saattaa ylikuumentua: irrota se verkkovirrasta ja tarkista ovatko suulake, putki, letku tai suodattimet tukkeutuneet. Anna pölynimurin jäähtyä 120 minuuttia ennen kuin kytket sen uudelleen verkkovirtaan. Jos pölynimuri ei vielä toimi, ota yhteyttä valtuutettuun Electrolux-huoltoliikkeeseen.
Imutehon väheneminen verrattuna normaaliin	<ul style="list-style-type: none"> • Tarkista, onko pölysäiliö täysi tai tukkiutunut. • Tarkista ilmananava sekä ilmanotto- ja ilmanpoistoaукот tukoksien varalta ja puhdistaa tarvittaessa. • Tarkista moottorin esisuodattimen mahdolliset tukokset ja sen vaihtotarve. • Tarkista, onko suulake tukossa ja täytyykö se tyhjentää. • Tarkista, onko letku tukossa puristamalla sitä kevyesti. Ole kuitenkin varovainen, jos tukoksen on aiheuttanut letkun sisällä oleva lasinpalanen tai neula. Huomaa: Takuu ei kata letkun vaurioita, jotka ovat aiheutuneet sen puhdistuksesta.
Pölynimurin sisälle on päässyt vettä	Moottori on vaihdettava valtuutetussa Electrolux-huoltoliikkeessä. Takuu ei ole voimassa, jos moottoriin on päässyt vettä ja se on vaurioitunut.
Ota yhteyttä valtuutettuun Electrolux-huoltoliikkeeseen liittyen kaikkiin muihin ongelmiin.	

ΠΡΟΦΥΛΑΞΕΙΣ ΑΣΦΑΛΕΙΑΣ

Η συσκευή μπορεί να χρησιμοποιηθεί από παιδιά ηλικίας 8 ετών και άνω ή από άτομα με μειωμένες σωματικές, αισθητηριακές ή διανοητικές ικανότητες ή με έλλειψη εμπειρίας και γνώσεων, εφόσον βρίσκονται υπό επίτηρηση ή έχουν λάβει οδηγίες για την ασφαλή χρήση της συσκευής και κατανοούν τους κινδύνους που συνεπάγεται.

Τα παιδιά απαγορεύεται να παίζουν με τη συσκευή.

Ο καθαρισμός και η συντήρηση δεν πρέπει να πραγματοποιούνται από παιδιά χωρίς επίβλεψη.

ΠΡΟΕΙΔΟΠΟΙΗΣΗ: Τα ακροφύσια turbo* διαθέτουν μια περιστρεφόμενη βούρτσα στην οποία μπορεί να εγκλωβιστούν αντικείμενα. Να τα χρησιμοποιείτε με προσοχή και μόνο στις επιφάνειες για τις οποίες προορίζονται. Απενεργοποιήστε την ηλεκτρική σκούπα πριν αφαιρέσετε τα εγκλωβισμένα αντικείμενα ή πριν καθαρίσετε τη βούρτσα.

Πρέπει να αφαιρείτε τις μπαταρίες από το τηλεχειριστήριο στη λαβή* / το φωτιζόμενο ακροφύσιο με τις ενδείξεις LED* πριν από την απόρριψη του προϊόντος**.

*Μόνο σε ορισμένα μοντέλα.

**Πληροφορίες σχετικά με τον τρόπο αφαίρεσης της μπαταρίας στην ενότητα 6 και 7.

Αποσυνδέετε πάντα το φις από την πρίζα πριν από τον καθαρισμό ή τη συντήρηση της συσκευής ή κατά την αφαίρεση της μπαταρίας. Η μπαταρία πρέπει να απορριφθεί με ασφάλεια.

Εάν το καλώδιο έχει καταστραφεί, θα πρέπει να αντικατασταθεί μόνο από εξουσιοδοτημένο κέντρο υποστήριξης της Electrolux, για την αποφυγή πιθανών κινδύνων.

Pure C9 θα πρέπει να χρησιμοποιείται μόνο για τη συνήθη διαδικασία σκουπίσματος με αναρρόφηση σε οικιακό περιβάλλον. Βεβαιωθείτε ότι η ηλεκτρική σκούπα φυλάσσεται σε στεγνό μέρος.

Όλες οι εργασίες σέρβις ή επισκευής πρέπει να εκτελούνται από εξουσιοδοτημένο κέντρο σέρβις της Electrolux.

Τα παιδιά δεν πρέπει να έχουν πρόσβαση στα υλικά συσκευασίας, όπως οι πλαστικές σακούλες, για να αποφεύγεται ο κίνδυνος ασφυξίας.

Μη χρησιμοποιείτε ποτέ την ηλεκτρική σκούπα:

Σε υγρούς χώρους.

Κοντά σε εύφλεκτα αέρια κ.λπ.

Εάν το προϊόν παρουσιάζει ορατές ενδείξεις φθοράς.

Πάνω σε αιχμηρά αντικείμενα ή υγρά.

Εάν το ακροφύσιο δαπέδου παρουσιάζει ορατές ενδείξεις φθοράς.

Πάνω σε ζεστές ή κρύες στάχτες, αναμμένα αποτίσιγα κ.λπ.

Πάνω σε λεπτή σκόνη, όπως σκόνη από σοβάδες, τσιμέντο, αλεύρι και ζεστές ή κρύες στάχτες.

Μην αφήνετε την ηλεκτρική σκούπα εκτεθειμένη σε άμεσο ηλιακό φως.

Αποφεύγετε την έκθεση της ηλεκτρικής σκούπας σε ακραίες θερμοκρασίες θερμότητας ή ψύχους.

Μη χρησιμοποιείτε ποτέ την ηλεκτρική σκούπα χωρίς τα φίλτρα της.

Μην επιχειρήσετε να ακουμπήσετε τη βούρτσα-ρολό όταν η σκούπα είναι ενεργοποιημένη και η βούρτσα-ρολό περιστρέφεται.

Όταν τα ροδάκια είναι μπλοκαρισμένα.

Μην χρησιμοποιείτε την ηλεκτρική σκούπα σας αν τα φίλτρα είναι φθαρμένα ή χαλασμένα.

Προφυλάξεις για το καλώδιο τροφοδοσίας

Ελέγχετε τακτικά το φις και το καλώδιο. Μη χρησιμοποιείτε ποτέ την ηλεκτρική σκούπα αν το φις ή το καλώδιο έχουν υποστεί ζημιά.

Η εγγύηση δεν καλύπτει φθορές του καλωδίου της ηλεκτρικής σκούπας.

Ποτέ μην τραβάτε και μη σηκώνετε την ηλεκτρική σκούπα από το καλώδιο.

Η χρήση της ηλεκτρικής σκούπας στις παραπάνω περιπτώσεις μπορεί να προκαλέσει σοβαρό τραυματισμό ατόμων ή ζημιά στο προϊόν. Τέτοιου είδους τραυματισμός ή ζημιά δεν καλύπτεται από την εγγύηση ή από την Electrolux.

ΣΕΡΒΙΣ ΚΑΙ ΕΓΓΥΗΣΗ

Όλες οι εργασίες σέρβις ή επισκευής πρέπει να εκτελούνται από εξουσιοδοτημένο κέντρο σέρβις της Electrolux.

Η εγγύηση δεν καλύπτει φθορές του καλωδίου της ηλεκτρικής σκούπας.

Τυχόν βλάβη στον κινητήρα που προκλήθηκε από την αναρρόφηση υγρού, τη βύθιση της συσκευής σε υγρό ή τη χρήση της συσκευής με σωλήνα και ακροφύσιο που έχουν υποστεί ζημιά δεν καλύπτεται από την εγγύηση.

ΑΠΟΡΡΙΨΗ



Αυτό το σύμβολο επί του προϊόντος υποδηλώνει ότι αυτό το προϊόν περιέχει μπαταρία που δεν πρέπει να απορριφθεί με τα συνήθη οικιακά απορρίμματα.



Αυτό το σύμβολο επί του προϊόντος ή της συσκευασίας υποδηλώνει ότι το προϊόν δεν συγκαταλέγεται στα συνήθη οικιακά απορρίμματα.

Για να ανακυκλώσετε το προϊόν σας, πηγαίνετέ το σε ένα επίσημο σημείο συλλογής ή σε ένα κέντρο σέρβις της Electrolux που μπορεί να αφαιρέσει και να ανακυκλώσει την μπαταρία και τα ηλεκτρικά μέρη με ασφαλή και επαγγελματικό τρόπο. Ακολουθήστε τους κανόνες της χώρας σας για την ξεχωριστή συλλογή ηλεκτρικών προϊόντων και επαναφορτιζόμενων μπαταριών.

Διά του παρόντος, η Electrolux Home Care and SDA δηλώνει πως η Ηλεκτρική Σκούπα με ασύρματο εξοπλισμό τύπου HER2 και HER3 συμμορφώνεται με την Οδηγία 2014/53/ΕΕ.

ΕΛΛΗΝΙΚΑ

Σας ευχαριστούμε που επιλέξατε την ηλεκτρική σκούπα Pure C9 της Electrolux. Χρησιμοποιείτε πάντα τα αυθεντικά εξαρτήματα και ανταλλακτικά για να έχετε τα βέλτιστα αποτελέσματα. Το προϊόν αυτό έχει σχεδιαστεί λαμβάνοντας υπόψη το περιβάλλον. Όλα τα πλαστικά μέρη είναι σημασμένα κατάλληλα με σκοπό να ανακυκλωθούν.

ΠΡΙΝ ΑΠΟ ΤΗΝ ΕΝΑΡΞΗ ΛΕΙΤΟΥΡΓΙΑΣ

- Διαβάστε προσεκτικά αυτό το εγχειρίδιο.
- Ελέγξτε ότι περιέχονται όλα τα μέρη που περιγράφονται στο παρόν.
- Προσέξτε ιδιαίτερα τις προφυλάξεις ασφαλείας!

ΠΕΡΙΓΡΑΦΗ ΤΗΣ ΗΛΕΚΤΡΙΚΗΣ ΣΚΟΥΠΑΣ PURE C9

- | | |
|---|--|
| A. Οθόνη (ανατρέξτε στις μετέπειτα εκδόσεις) | Q. Οθόνη για μοντέλα με τηλεχειριστήριο* |
| B. Καπάκι φίλτρου | R. Λαβή AeroPro Classic* |
| C. Φίλτρο λεπτής σκόνης | S. Λαβή AeroPro Ergo* |
| D. Προφίλτρο του μοτέρ | T. Λαβή τηλεχειριστήριου AeroPro* |
| E. Υποδοχές στάθμευσης | U. Ακροφύσιο FlowMotion* |
| F. Καλώδιο ρεύματος | V. Ακροφύσιο FlowMotion LED (με μπροστινές λυχνίες)* |
| G. Χειρολαβή μεταφοράς | W. Ακροφύσιο AeroPro Turbo* |
| H. Δοχείο κυκλώνα και κωνικό φίλτρο | X. Ακροφύσιο AeroPro Mini Turbo* |
| I. Αεραγωγός | Y. Ακροφύσιο ParkettoPro* |
| J. Δοχείο συλλογής σκόνης | Z. Ακροφύσιο AeroPro FlexProPlus* |
| K. Εξάρτημα AeroPro 3in1 | AA. Ακροφύσιο για στενά σημεία AeroPro Long* |
| L. Εύκαμπτος σωλήνας AeroPro | |
| M. Λαβή AeroPro (ανατρέξτε στις μετέπειτα εκδόσεις) | |
| N. Τηλεσκοπικός σωλήνας AeroPro | |
| O. Κλιπ στήριξης | |
| P. Οθόνη για μοντέλα με χειροκίνητο έλεγχο μέσω περιστροφικού χειριστήριου* | |

* Μόνο σε ορισμένα μοντέλα

ΤΡΟΠΟΣ ΧΡΗΣΗΣ ΤΗΣ ΗΛΕΚΤΡΙΚΗΣ ΣΚΟΥΠΑΣ

- 1 Ελέγξτε ότι όλα τα φίλτρα είναι σωστά τοποθετημένα πριν χρησιμοποιήσετε την ηλεκτρική σκούπα.
- 2 Εισαγάγετε τον εύκαμπτο σωλήνα στη σκούπα (για να τον αφαιρέσετε, πατήστε τα κουμπιά ασφάλισης και τραβήξτε τον). Εισαγάγετε τον εύκαμπτο σωλήνα στην αντίστοιχη λαβή μέχρι το κουμπί ασφάλισης να κουμπώσει με έναν ήχο κλικ (για να τον απασφαλίσετε, πατήστε το κουμπί ασφάλισης και τραβήξτε τον).
- 3 Συνδέστε τον τηλεσκοπικό σωλήνα στο ακροφύσιο. Συνδέστε τον τηλεσκοπικό σωλήνα στη λαβή του εύκαμπτου σωλήνα (για να τον αφαιρέσετε, πατήστε το κουμπί ασφάλισης και τραβήξτε τον).
- 4 Ρυθμίστε τον τηλεσκοπικό σωλήνα κρατώντας την ασφάλεια με το ένα χέρι και τραβώντας τη λαβή με το άλλο.

ΕΞΑΡΤΗΜΑ 3IN1

- 5 Μπορείτε να στερεώσετε την υποδοχή προσάρτησης και το εργαλείο 3 σε 1 κάτω από τη λαβή για εύκολη πρόσβαση. Το εξάρτημα έχει 3 λειτουργίες, ανατρέξτε στις εικόνες στην επόμενη σελίδα.

ΑΛΛΑΓΗ ΤΩΝ ΜΠΑΤΑΡΙΩΝ*

- 6 Ακροφύσιο με μπροστινές λυχνίες*: Πριν από την πρώτη χρήση, αφαιρέστε την προστατευτική ταινία (πάνω από τις μπαταρίες). Αλλάξτε τις μπαταρίες όταν οι μπροστινές λυχνίες αρχίσουν να αναβοσβήνουν γρήγορα. Χρησιμοποιείτε 2 μπαταρίες AA.
- 7 Λαβή με τηλεχειριστήριο*: Αλλάξτε την μπαταρία όταν η φωτεινή ένδειξη γίνει κόκκινη ή δεν ανταποκρίνεται όταν πατάτε οποιοδήποτε κουμπί. Χρησιμοποιείτε μόνο μπαταρίες τύπου LITHIUM CR1632.

Σημείωση: Αφαιρέστε τις μπαταρίες από το προϊόν πριν από την απόρριψή του. Ακολουθήστε τους κανόνες της χώρας σας για τη συλλογή μπαταριών και ηλεκτρικών προϊόντων.

ΕΝΕΡΓΟΠΟΙΗΣΗ/ΑΠΕΝΕΡΓΟΠΟΙΗΣΗ ΤΗΣ ΗΛΕΚΤΡΙΚΗΣ ΣΚΟΥΠΑΣ

ΚΑΙ ΡΥΘΜΙΣΗ ΤΗΣ ΙΣΧΥΟΣ ΑΝΑΡΡΟΦΗΣΗΣ

- 8 Τραβήξτε προς τα έξω το καλώδιο τροφοδοσίας και συνδέστε το στην πρίζα. Πατήστε το κουμπί ενεργοποίησης/απενεργοποίησης (ON/OFF) για να ενεργοποιήσετε και να απενεργοποιήσετε τη σκούπα. Τα μοντέλα που διαθέτουν τηλεχειριστήριο μπορούν να λειτουργήσουν και με το κουμπί ON/OFF (ΕΝΕΡΓΟΠΟΙΗΣΗ/ΑΠΕΝΕΡΓΟΠΟΙΗΣΗ) που βρίσκεται στη λαβή.*
- 9 Μετά το καθάρισμα, πατήστε το κουμπί REWIND για να τυλίξετε το καλώδιο.
- 10 Ρυθμίστε την ισχύ αναρρόφησης (μόνο στα μοντέλα χειροκίνητου ελέγχου): Γυρίστε το περιστροφικό χειριστήριο που υπάρχει στη σκούπα ή χρησιμοποιήστε τη βαλβίδα αέρα στη λαβή.*
Ρυθμίστε την ισχύ αναρρόφησης (μόνο στα μοντέλα με τηλεχειριστήριο): Πατήστε το κουμπί +/- στη λαβή. Οι ενδείξεις MIN/MAX και των συμβόλων στην οθόνη θα δείχνουν το επίπεδο ισχύος.*

ΚΑΘΑΡΙΣΜΑ ΜΕ ΤΟ ΑΚΡΟΦΥΣΙΟ ΓΕΝΙΚΗΣ ΧΡΗΣΗΣ (V*, W*)

- 11 Αλλάξτε τη ρύθμιση του ακροφυσίου με το πεντάλι. Το εικονίδιο δείχνει τον συνιστάμενο τύπο δαπέδου (σκληρό δάπεδο ή χαλί).
Ακροφύσιο FlowMotion LED*: Μετακινήστε το ακροφύσιο προς τα εμπρός. Η μπροστινή λυχνία ενεργοποιείται αυτόματα μετά από μερικά δευτερόλεπτα. Όταν δεν χρησιμοποιείτε το ακροφύσιο, η φωτεινή ένδειξη σβήνει αυτόματα μετά από μερικά δευτερόλεπτα.

ΘΕΣΕΙΣ ΣΤΗΡΙΞΗΣ, ΜΕΤΑΚΙΝΗΣΗ ΤΗΣ ΗΛΕΚΤΡΙΚΗΣ ΣΚΟΥΠΑΣ

- 12 Χρησιμοποιήστε τη θέση στάθμευσης (1), στο πίσω μέρος της ηλεκτρικής σκούπας, όταν σταματάτε κατά τη διάρκεια του σκουπισματος.
Χρησιμοποιήστε τη θέση στάθμευσης (2), στο κάτω μέρος της ηλεκτρικής σκούπας, για να μεταφέρετε και να αποθηκεύσετε την ηλεκτρική σκούπα.
- 13 Η ηλεκτρική σκούπα έχει δύο λαβές μεταφοράς.

ΑΔΕΙΑΣΜΑ ΤΟΥ ΔΟΧΕΙΟΥ ΣΥΛΛΟΓΗΣ ΣΚΟΝΗΣ

- 14 Αδειάστε το δοχείο συλλογής σκόνης όταν το επίπεδο σκόνης έχει φτάσει το μέγιστο όριο (ένδειξη "MAX"). Πιέστε το κουμπί ασφάλισης και τραβήξτε το δοχείο συλλογής σκόνης για να το αφαιρέσετε.
Κρατήστε το δοχείο συλλογής σκόνης πάνω από έναν κάδο απορριμμάτων. Πιέστε το κουμπί ασφάλισης κάτω από το καπάκι, ανοίξτε το καπάκι σηκώνοντάς το προς τα έξω. Αδειάστε τη σκόνη μέσα στον κάδο απορριμμάτων. Ακολουθήστε τη διαδικασία αντίστροφα για την επανατοποθέτηση.

ΑΝΤΙΚΑΤΑΣΤΑΣΗ ΤΩΝ ΦΙΛΤΡΩΝ

- 15 Τραβήξτε το κουμπί FILTER για να ανοίξετε το καπάκι του φίλτρου. Καθαρίστε το φίλτρο λεπτής σκόνης μετά από έξι μήνες χρήσης. Τραβήξτε την προεξοχή του πλαισίου για να αφαιρέσετε το φίλτρο λεπτής σκόνης Ξεπλύνετε το φίλτρο με τρεχούμενο νερό.
Σημείωση: Μην χρησιμοποιείτε καθαριστικά μέσα. Αφήστε το φίλτρο να στεγνώσει τελείως (τουλάχιστον 24 ώρες σε θερμοκρασία δωματίου) πριν το ξανατοποθετήσετε!
- 16 Πιέστε και σύρετε τον μηχανισμό ασφάλισης προς τα δεξιά για να απασφαλίσετε το προφίλτρο του μοτέρ. Αφαιρέστε το φίλτρο τραβώντας την προεξοχή στο πλαίσιο του φίλτρου.
Καθαρίστε το προφίλτρο του μοτέρ μετά από δώδεκα μήνες χρήση.
Να χρησιμοποιείτε μόνο γνήσια φίλτρα s-filter PureAdvantage, κωδ.: EFSXXX. Ξεπλύνετε την εσωτερική (λερωμένη) πλευρά με χλιαρό νερό βρύσης. Χτυπήστε ελαφρά το πλαίσιο του φίλτρου για να απομακρύνετε τα νερά. Επαναλάβετε τη διαδικασία τέσσερις φορές.
Σημείωση: Μην χρησιμοποιείτε ουσίες καθαρισμού. Αποφύγετε να ακουμπήσετε την επιφάνεια του φίλτρου. Αφήστε το φίλτρο να στεγνώσει τελείως (τουλάχιστον 24 ώρες σε θερμοκρασία δωματίου) πριν το ξανατοποθετήσετε! Αλλάξτε το πλενόμενο φίλτρο τουλάχιστον μία φορά τον χρόνο ή όταν είναι πολύ βρώμικο ή κατεστραμμένο.
Μετά την αντικατάσταση του φίλτρου, κλείστε το καπάκι φίλτρου μέχρι να ασφαλίσει στη θέση του με ένα κλικ.
- 17 **Καθαρισμός του κωνικού φίλτρου:** Το κωνικό φίλτρο βρίσκεται μέσα στο δοχείο κυκλώνα. Καθαρίστε το κωνικό φίλτρο αν έχει εισέλθει σκόνη. Τραβήξτε το κωνικό φίλτρο για να το αφαιρέσετε. Αφαιρέστε τη σκόνη με το χέρι σας. Καθαρίστε το κάτω από τρεχούμενο νερό αν είναι πολύ λερωμένο. Ακολουθήστε τη διαδικασία αντίστροφα για την επανατοποθέτηση.
Σημείωση: Μην χρησιμοποιείτε καθαριστικά μέσα. Αφήστε το φίλτρο να στεγνώσει τελείως (τουλάχιστον 24 ώρες σε θερμοκρασία δωματίου) πριν το ξανατοποθετήσετε!







ΚΑΘΑΡΙΣΜΑ ΤΟΥ ΑΚΡΟΦΥΣΙΟΥ ΓΕΝΙΚΗΣ ΧΡΗΣΗΣ (V*, W**) ΚΑΙ ΑΚΡΟΦΥΣΙΟΥ TURBO (X*)

- 18 Αποσυνδέστε το ακροφύσιο ακροφύσιο γενικής χρήσης από τον σωλήνα. Καθαρίστε τη λαβή του εύκαμπτου σωλήνα.
Αποσυνδέστε το turbo ακροφύσιο από τον σωλήνα και αφαιρέστε τις μπλεγμένες κλωστές κ.λπ. κόβοντάς τις με κάποιο ψαλίδι. Χρησιμοποιήστε τη λαβή του εύκαμπτου σωλήνα, για να καθαρίσετε το ακροφύσιο.*

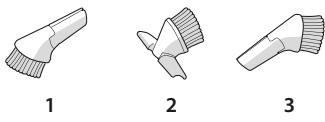
Απολαύστε μια εκπληκτική εμπειρία καθαρισμού με την Pure C9!

Η Electrolux διατηρεί το δικαίωμα αλλαγής προϊόντων, πληροφοριών και προδιαγραφών χωρίς ειδοποίηση.

ΣΥΜΒΟΥΛΕΣ ΓΙΑ ΝΑ ΕΧΕΤΕ ΤΑ ΒΕΛΤΙΣΤΑ ΑΠΟΤΕΛΕΣΜΑΤΑ

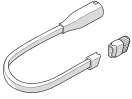
ΑΚΡΟΦΥΣΙΟ/ΕΞΑΡΤΗΜΑ	ΧΡΗΣΗ:	ΑΚΡΟΦΥΣΙΟ/ΕΞΑΡΤΗΜΑ	ΧΡΗΣΗ:
K. Εξάρτημα 3in1* 	3 εξάρτηματα σε 1: 1. Εξάρτημα ξεσκονίσματος για σκληρές επιφάνειες (ράφια, σοβατεπί κ.λπ.). 2. Εξάρτημα για υφάσματα (κουρτίνες, ταπετσαρίες κ.λπ.). 3. Εξάρτημα για στενά σημεία (πίσω από καλοριφέρ κ.λπ.).	U. Ακροφύσιο FlowMotion* V. Ακροφύσιο FlowMotion LED 	Ακροφύσιο γενικής χρήσης: - Για όλους τους τύπους δαπέδων, εξασφαλίζει τη βέλτιστη αφαίρεση σκόνης και από χαλιά και από σκληρά δάπεδα. - Αλλάζετε τη ρύθμιση του ακροφυσίου με το πεντάλ. Το εικονίδιο δείχνει τον συνιστώμενο τύπο δαπέδου. - Οι μπροστινές λυχνίες βοηθούν στην ανίχνευση σκόνης και βρωμιάς σε σκοτεινούς χώρους (κάτω από έπιπλα κ.λπ.). <i>Μόνο για το FlowMotion LED</i>
W. Ακροφύσιο Turbo* 	Ακροφύσιο χαλιών: - Βουρτσίζει και καθαρίζει ταυτόχρονα (βέλτιστη συλλογή τριχών, ινών κ.λπ.). - Η βούρτσα-ρολό οδηγείται από τη ροή αέρα της ηλεκτρικής σκούπας. - Δεν είναι κατάλληλο για χαλιά με πολύ παχύ πέλος και πολύ μακριά κρόσσια, για αντιολισθητικά χαλιά όπως τα χαλάκια πόρτας ή αδιάβροχα χαλιά. Χρησιμοποιήστε το ακροφύσιο γενικής χρήσης.	X. Ακροφύσιο Mini Turbo* 	Ακροφύσιο για ταπετσαρίες: - Βουρτσίζει και καθαρίζει ταυτόχρονα (βέλτιστη συλλογή τριχών, ινών κ.λπ.). - Για έπιπλα με ύφασμα, καθίσματα αυτοκινήτου, στρώματα κ.λπ. - Η βούρτσα-ρολό οδηγείται από τη ροή αέρα της ηλεκτρικής σκούπας. - Δεν είναι κατάλληλο για χαλιά με πολύ παχύ πέλος και πολύ μακριά κρόσσια, διότι μπορεί να κολλήσουν στην περιστροφική βούρτσα-ρολό.
Y. Ακροφύσιο ParkettoPro* 	Ακροφύσιο για σκληρό δάπεδο: - Για απαλό καθάρισμα σκληρού δαπέδου (παρκέ, ξύλινο δάπεδο, πλακάκια κ.λπ.). - Βέλτιστη αφαίρεση σκόνης σε σκληρό δάπεδο με εσοχές.	Z. Ακροφύσιο FlexProPlus* 	Ακροφύσιο για σκληρό δάπεδο: - Για να φτάνετε κάτω/ανάμεσα στα έπιπλα, γωνίες και άλλα εμπόδια. - Μπορεί εύκολα να περιστραφεί κατά 180 μοίρες για άμεση πρόσβαση σε στενούς χώρους.
AA. Μακρύ ακροφύσιο για στενούς χώρους* 	Πολύ μακρύ εξάρτημα: - Για περιοχές με δύσκολη πρόσβαση (επάνω μέρος ραφιών κ.λπ.). - Για στενούς χώρους (πίσω από καλοριφέρ, κάτω από καθίσματα αυτοκινήτου κ.λπ.).		

Μοντέλα με χειροκίνητη ρύθμιση ισχύος
 – ακολουθήστε τα σχέδια στη σκούπα για βέλτιστη απόδοση.

ΑΝΤΙΜΕΤΩΠΙΣΗ ΠΡΟΒΛΗΜΑΤΩΝ

ΠΡΟΒΛΗΜΑ	ΛΥΣΗ
Η ηλεκτρική σκούπα δεν ξεκινά	<ul style="list-style-type: none"> • Ελέγξτε ότι το καλώδιο είναι συνδεδεμένο στην πρίζα. • Ελέγξτε ότι το φις και το καλώδιο δεν έχουν υποστεί ζημιά. • Ελέγξτε για καμένη ασφάλεια. • Ελέγξτε αν η ενδεικτική λυχνία της μπαταρίας στη λαβή τηλεχειριστηρίου ανταποκρίνεται (μόνο σε ορισμένα μοντέλα).
Η σκούπα διακόπτει τη λειτουργία της	Η σκούπα μπορεί να έχει υπερθερμανθεί: αποσυνδέστε την από την πρίζα και ελέγξτε αν είναι φραγμένο το ακροφύσιο, ο σωλήνας, ο εύκαμπτος σωλήνας ή τα φίλτρα. Αφήστε τη σκούπα να κρυώσει για 120 λεπτά, πριν τη συνδέσετε πάλι. Εάν η σκούπα εξακολουθεί να μη λειτουργεί, επικοινωνήστε με ένα εξουσιοδοτημένο κέντρο εξυπηρέτησης της Electrolux.
Μείωση ισχύος αναρρόφησης σε σχέση με την κανονική	<ul style="list-style-type: none"> • Ελέγξτε αν το δοχείο συλλογής σκόνης είναι γεμάτο ή φραγμένο. • Ελέγξτε αν ο αεραγωγός και η σύνδεση εισόδου ή εξόδου είναι φραγμένα και χρειάζονται καθάρισμα. • Ελέγξτε αν το προφίλτρο του μοτέρ είναι φραγμένο και χρειάζεται αλλαγή. • Ελέγξτε αν το ακροφύσιο είναι φραγμένο και πρέπει να καθαριστεί. • Ελέγξτε αν ο εύκαμπτος σωλήνας είναι φραγμένος πιέζοντάς τον μαλακά. Ωστόσο, να είστε προσεκτικοί στην περίπτωση που η απόφραξη έχει προκληθεί από γυαλιά ή βελόνες που έχουν πιαστεί μέσα στον εύκαμπο σωλήνα. Σημείωση: Η εγγύηση δεν καλύπτει οποιαδήποτε ζημιά προκληθεί στον εύκαμπο σωλήνα ως αποτέλεσμα του καθαρισμού του.
Έχει γίνει αναρρόφηση νερού στην ηλεκτρική σκούπα	Θα πρέπει να γίνει αντικατάσταση του κινητήρα σε ένα εξουσιοδοτημένο κέντρο εξυπηρέτησης της Electrolux. Τυχόν βλάβη του κινητήρα που προκλήθηκε από εισροή νερού δεν καλύπτεται από την εγγύηση.
Για τυχόν άλλα προβλήματα, επικοινωνήστε με ένα εξουσιοδοτημένο κέντρο εξυπηρέτησης της Electrolux.	

SIGURNOSNA UPOZORENJA

Ovaj uređaj mogu koristiti djeca od 8 godina i starija i osobe smanjenih tjelesnih, osjetilnih ili mentalnih mogućnosti ili osobe koje ne raspolažu iskustvom ili znanjem ako su pod nadzorom osobe odgovorne za njihovu sigurnost i rade po uputama koje se odnose na sigurno korištenje uređaja te razumiju uključene opasnosti.

Djeca se ne smiju igrati uređajem.

Djeca ne smiju čistiti i koristiti uređaj bez nadzora.

UPOZORENJE: Turbo nastavci* imaju okretnu četku u kojoj se mogu zaglaviti dijelovi. Pažljivo ih upotrebljavajte i samo na namijenjenim površinama. Obavezno isključite usisavač prije uklanjanja zaglavljenih dijelova ili čišćenja četke.

Baterije treba ukloniti iz daljinskog upravljača na ručki* / nastavku s LED lampicom* prije odlaganja proizvoda**.

**Samo određeni modeli*

******Informacije o uklanjanju baterije nalaze se u poglavljima 6 i 7.

Uvijek iskopčajte utikač iz napajanja prije čišćenja ili održavanje uređaja ili prilikom uklanjanja baterija. Baterije treba odložiti na siguran način.

Ako je kabel oštećen, mora ga zamijeniti ovlaštenu servis ElectroLux kako bi se izbjegla opasnost.

Pure C9 treba koristiti isključivo za uobičajeno usisavanje u zatvorenim prostorima u kućanstvu. Usisivač držite na suhom mjestu.

Sve servisne radnje ili popravke mora obavljati ovlaštenu ElectroLux servis.

Ambalaža, npr. plastične vrećice, ne smije biti dostupna djeci kako bi se izbjeglo gušenje.

Nikada ne upotrebljavajte usisivač:

U vlažnim područjima.

U blizini zapaljivih plinova, itd.

Kada su na proizvodu vidljivi znakovi oštećenja.

Za usisavanje oštrih predmeta ili tekućina.

Kada su na nastavku za pod vidljivi znakovi oštećenja.

Za usisavanje vrućeg ili hladnog pepela, upaljenih opušaka cigareta, itd.

Za usisavanje sitne prašine gipsa, betona, brašna.

Usisivač ne ostavljajte na izravnoj sunčevoj svjetlosti.

Izbjegavajte izlaganje usisivača velikoj vrućini ili pre niskim temperaturama.

Nikada ne upotrebljavajte usisivač bez njegovih filtara:

Ne dodirujte glavu četke dok je usisivač uključen i četka se okreće.

Kad se kotači zaglave.

Ne koristite usisivač ako su filtri oštećeni ili slomljeni.

Mjere opreza za kabel napajanja

Redovito provjeravajte utikač i kabel. Nikad nemojte koristiti usisivač ako su utikač ili kabel oštećeni.

Oštećenje na kabelu usisivača nije pokriveno jamstvom.

Usisivač nemojte nikad povlačiti za kabel.

Upotreba usisivača u gore navedenim uvjetima može prouzročiti ozbiljne osobne ozljede ili oštećenje proizvoda. Jamstvo i tvrtka ElectroLux ne pokrivaju takve ozljede ili oštećenje.

SERVIS I JAMSTVO

Sve servisne radnje ili popravke mora obavljati ovlaštenu ElectroLux servis.

Oštećenje na kabelu usisivača nije pokriveno jamstvom.

Oštećenje motora uzrokovano; usisavanjem tekućine, uranjanjem uređaja u tekućinu ili korištenjem uređaja s oštećenom cijevi i nastavkom nije pokriveno jamstvom.

ODLAGANJE



Ovaj simbol na proizvodu označava da proizvod sadrži bateriju koja se ne smije odlagati zajedno s uobičajenim kućanskim otpadom.



Simbol na proizvodu ili na pakiranju pokazuje da se on ne smije tretirati kao kućanski otpad.

Kako biste proizvod reciklirali, odnesite ga na sabirno mjesto za reciklažu ili u servisni centar za proizvode marke ElectroLux gdje se baterija i električni dijelovi uklanjaju i recikliraju na siguran način u skladu s propisima. Pridržavajte se propisa vezanih uz odvojeno odlaganje električnih proizvoda i punjivih baterija.

ElectroLux Home Care i SDA, izjavljuju kako je usisivač s radio opremom tipa HER2 i HER3 sukladan s Direktivom 2014/53/EU.

HRVATSKI

Zahvaljujemo vam što ste odabrali usisavač Electrolux Pure C9. Za najbolje rezultate uvijek koristite originalne dodatke i rezervne dijelove. Ovaj proizvod je izrađen vodeći računa o okolišu. Svi plastični dijelovi su označeni za recikliranje.

PRIJE POKRETANJA

- Pažljivo pročitajte ovaj priručnik.
- Provjerite jesu li uključeni svi opisani dijelovi.
- Obratite posebnu pozornost na sigurnosne mjere!

OPIS USISAVAČA PURE C9

- | | |
|---|--|
| A. Zaslona (pogledajte verzije u nastavku) | Q. Zaslona za modele s daljinskim upravljanjem* |
| B. Poklopac filtra | R. Ručka AeroPro Classic* |
| C. Filtar za sitnu prašinu | S. Ručka AeroPro Ergo* |
| D. Filtar ispred motora | T. Ručka s daljinskim upravljačem AeroPro* |
| E. Utora za parkiranje | U. Nastavak FlowMotion* |
| F. Kabel napajanja | V. Nastavak FlowMotion LED (s prednjim svjetlima)* |
| G. Ručka za nošenje | W. Nastavak AeroPro Turbo* |
| H. Ciklonski odjeljak i prednji konusni filtari | X. Nastavak AeroPro Mini* |
| I. Kanal za zrak | Y. Nastavak ParkettoPro* |
| J. Odjeljak za prašinu | Z. Nastavak AeroPro FlexProPlus* |
| K. Alat AeroPro 3 u 1 | AA. Dugi nastavak za procjepe AeroPro* |
| L. Crijevo AeroPro | |
| M. Ručka AeroPro (pogledajte verzije u nastavku) | |
| N. Teleskopska cijev AeroPro | |
| O. Utor za parkiranje | |
| P. Zaslona za modele s ručnim upravljanjem s okretnim gumbom* | |

* Samo određeni modeli

KAKO KORISTITI USISAVAČ

- 1 Provjerite jesu li svi filtri pravilno postavljeni prije uporabe usisavača.
- 2 Umetnite cijev u usisavač (za vađenje pritisnite tipku za blokiranje i izvucite cijev van) Umetnite cijev u dršku za cijev dok gumb za zaključavanje ne klikne (za otpuštanje pritisnite gumb za zaključavanje i povucite).
- 3 Spojite teleskopsku cijev na nastavak. Umetnite teleskopsku cijev u dršku za cijev (za vađenje pritisnite gumb za blokiranje i povucite).
- 4 Prilagodite teleskopsku cijev držeći bravu jednom rukom i povlačeći ručku drugom rukom.

3U1 NASTAVAK

- 5 Uskočni držač i alat 3 u 1 možete pričvrstiti ispod ručke kako bi vam uvijek bili dostupni. Alat ima 3 funkcije, pogledajte slike na sljedećoj stranici.

IZMJENA BATERIJA*

- 6 Nastavak s prednjim svjetlima: Prije prve uporabe uklonite zaštitnu foliju (na vrhu baterija). Zamijenite baterije kad prednja svjetla počnu brzo bljeskati. Uporabite 2 AA baterije.
- 7 Drška s daljinskim upravljanjem*: Bateriju zamijenite kada kontrolno svjetlo svijetli u crvenoj boji ili ako prilikom pritiska na bilo koju tipku nema odgovora. Koristite isključivo baterije LITHIUM CR1632.

Napomena: Izvadite baterije iz proizvoda prije odlaganja. Pridržavajte se pravila svoje zemlje za prikupljane baterije i električnih proizvoda.

POKRENITE/ZAUSTAVITE USISAVAČ I PRILAGODITE JAČINU USISAVANJA

- 8 Izvucite strujni kabel i ukopčajte ga u napajanje. Pritisnite tipku Uklj/Isklj za uključivanje i isključivanje usisavača. Modelima s daljinskim upravljanjem se također može upravljati preko gumba UKLJUČENO/ISKLUČENO na ručki.*
- 9 Nakon čišćenja pritisnite gumb VRAĆANJE KABELA kako biste vratili kabel.
- 10 **Prilagodite jačinu usisavanja (modeli s ručnim upravljanjem):** Okrenite okretni regulator na usisavaču ili koristite zračni ventil na ručki.*
Prilagodite jačinu usisavanja (modeli s daljinskim upravljanjem): Pritisnite gumb +/- na drški. Indikator MIN/MAX i simboli na zaslonu pokazat će razinu snage.*

USISAVANJE S UNIVERZALNIM NASTAVKOM (V*, W*)

- 11 Promijenite postavku za nastavak pomoću papučiće. Ikona predstavlja preporučenu vrstu poda. (tvrde podove ili tepih). Nastavak FlowMotion LED*: Pomjerite nastavak prema naprijed. Prednje se svjetlo automatski uključuje nakon nekoliko sekundi. Kad se koristi nastavak, svjetlo se automatski isključuje nakon nekoliko sekundi.

PARKIRNI POLOŽAJI, POMICANJE USISAVAČA

- 12 Upotrijebite položaj za parkiranje (1) na stražnjoj strani usisavača kada nakratko prekinete usisavanje. Upotrijebite položaj za parkiranje (2) s donje strane usisavača za nošenje i spremanje usisavača.
- 13 Usisavač je opremljen drškama za nošenje.

PRAŽNENJE ODJELJKA ZA PRAŠINU

- 14 Ispraznite odjeljak za prašinu kada razine prašine dosegne maksimalno ograničenje (oznaka „MAX“). Pritisnite gumb za otpuštanje i izvucite odjeljak za prašinu. Držite odjeljak za prašinu iznad kante za smeće. Pritisnite gumb za otključavanje pod poklopcem i otvorite poklopac zakretanjem prema van. Ispraznite prašinu u kantu za smeće. Ponovno sastavite usisavač obrnutim redoslijedom.

ZAMJENA FILTERA

- 15 Povucite gumb FILTER za otvaranje poklopca za filtari. Očistite filtari za sitnu prašinu nakon šest mjeseci uporabe. Povucite jezičac na okviru kako biste uklonili filtari za prašinu. Ispirite filtari pod tekućom vodom.
NAPOMENA: Ne koristite sredstva za čišćenje. Pustite filtari da se osuši (min. 24 h na sobnoj temperaturi) prije vraćanja!
- 16 Pritisnite i gurnite mehanizam za zaključavanje udesno kako biste oslobodili filtari ispred motora. Uklonite filtari tako da povučete jezičac na okviru filtra.
Očistite filtari ispred motora nakon dvanaest mjeseci uporabe. Koristite samo originalni s-filtari PureAdvantage, ref.: EFSXXX. Ispirite unutrašnjost (prljavu stranu) mlakom vodom iz slavine. Dodirnite okvir filtra kako biste uklonili vodu. Ponovite proces četiri puta.

Napomena: Ne koristite sredstva za čišćenje. Izbjegavajte dodirivanje površine filtra. Pustite filtari da se osuši (min. 24 h na sobnoj temperaturi) prije vraćanja! Perivi filtari zamijenite barem jednom godišnje, odnosno kad je jako zaprljan ili oštećen.

Nakon zamjene filteri zatvorite poklopac filtra tako da klikne na svoje mjesto.

- 17 **Očistite filtari za sitnu prašinu nakon šest mjeseci uporabe.** Povucite jezičac na okviru kako biste uklonili filtari za prašinu. Ispirite filtari pod tekućom vodom.
NAPOMENA: Ne koristite sredstva za čišćenje. Pustite filtari da se osuši (min. 24 h na sobnoj temperaturi) prije vraćanja!







ČIŠĆENJE UNIVERZALNOG NASTAVKA (V*, W**) I TURBO NASTAVKA (X*)

- 18 Iskopčajte univerzalni nastavak iz cijevi. Očistite drškom za cijev. Odvojite turbo nastavak s cijevi i uklonite zapetljane niti i sl. tako da ih odrežete škarama. Pomoću ručke za cijev očistite nastavak.*

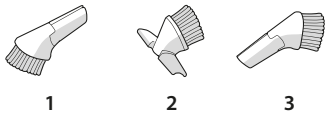
Uživajte u predivnom užtku čišćenja uz Pure C9!

Electrolux zadržava pravo na promjenu proizvoda, informacija i specifikacija bez prethodne obavijesti.

SAVJETI ZA POSTIZANJE NAJBOLJIH REZULTATA

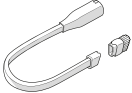
NASTAVAK/DODATAK	KORISTITE ZA:	NASTAVAK/DODATAK	KORISTITE ZA:
K. 3u1 nastavak* 	3 alata u jednom: 1. Alat za uklanjanje prašine s tvrdih površina (police, zidne letvice, itd.). 2. Alat za tapecirani namještaj i tekstil (zavjese, presvlake, itd.). 3. Alat za uture za uske prostore (iza radijatora, itd.).	U. Nastavak FlowMotion* V. Nastavak FlowMotion LED* 	Univerzalni nastavak: - Za sve vrste podova, osigurava najbolje skupljanje s tepiha i tvrdih podova. - Promijenite postavku za nastavak pomoću papučiće. Ikona predstavlja preporučenu vrtu poda. - Prednje svjetlo pomaže otkriti prašinu i prljavštinu u tamnim prostorima (ispod namještaja, itd.). Samo FlowMotion LED
W. Turbo nastavak* 	Nastavak za tepih: - Četka i usisavač u isto vrijeme (najbolje skupljanje dlaka, vlakana, itd.). - Valjak s četkom pokreće zrak iz usisavača. - Nije prikladan za čupave tepihe i tepihe s dugačkim resama, protuklizne tepihe poput otirača ili vodootporne tepihe. Umjesto toga koristite univerzalni nastavak.	X. Mini turbo mlaznica* 	Nastavak za tapecirani namještaj: - Četka i usisavač u isto vrijeme (najbolje skupljanje dlaka, vlakana, itd.). - Za tekstilni namještaj, automobilska sjedala, madrace, itd. - Valjak s četkom pokreće zrak iz usisavača. - Nije prikladan za čupave tepihe i tepihe s dugačkim resama, jer se one mogu zaglaviti u okretnom valjku s četkom.
Y. Nastavak ParkettoPro* 	Četka za tvrde podove: - Za nježno čišćenje tvrdih podova (parket, drveni pod, pločice, itd.). - Najbolje skupljanje na tvrdim podovima s utorima.	Z. Nastavak FlexProPlus* 	Nastavak za tvrde podove: - Za doseganje ispod/između komada namještaja, kutove i druge prepreke. - Može se jednostavno okrenuti za 180 stupnjeva za izravan pristup uskim prostorima.
AA. Dugi nastavak za procjepe* 	Iznimno dugačak alat: - Za teško dostupna područja (gornje police, itd.). - Za uske prostore (iza radijatora, ispod automobilskih sjedala, itd.).		

Modeli s ručnom regulacijom jačine

– slijedite nacрте za usisavač za optimalan učinak.

RJEŠAVANJE PROBLEMA

PROBLEM	RJEŠENJE
Usisavač se ne uključuje	<ul style="list-style-type: none"> • Provjerite je li kabel spojen na napajanje. • Provjerite jesu li utikač ili kabel oštećeni. • Provjerite je li osigurač pregorio. • Provjerite reagira li indikator za bateriju na dršci daljinskog upravljača (samo određeni modeli).
Usisavač se zaustavlja	Usisavač se možda pregrijao: iskopčajte ga s napajanja; provjerite jesu li nastavak, cijevi ili filtri začepljeni. Pustite usisavač da se hladi 120 minuta prije nego ga ponovno ukopčate. Ako usisavač i dalje ne radi, obratite se ovlaštenom Electrolux servisnom centru.
Smanjenje kapaciteta usisavanja u odnosu na normalno	<ul style="list-style-type: none"> • Provjerite je li odjeljak za prašinu pun ili začepljen. • Provjerite jesu li kanal za zrak te ulazni ili izlazni spoj začepljeni i treba li ih očistiti. • Provjerite je li filter prije motora začepljen i treba li ga zamijeniti. • Provjerite je li nastavak blokiran i treba li ga pročistiti. • Provjerite je li cijev blokirana nježno je pritisnuvši. Međutim budite oprezni ako je začepljenje prouzročeno staklom ili iglama koji su zahvaćeni unutar crijeva. Napomena: Jamstvo ne pokriva oštećenje cijevi uzrokovano čišćenjem.
Voda je usisana sa usisavačem	Bit će potrebno zamijeniti motor u ovlaštenom Electrolux servisnom centru. Oštećenje motora uzrokovano ulaskom vode nije pokriveno jamstvom.

Za sve dodatne probleme obratite se ovlaštenom Electrolux servisnom centru.

BIZTONSÁGI ÓVINTÉZKEDÉSEK

A készüléket 8 évesnél idősebb gyermekek, valamint csökkent fizikai-, értelmi- vagy érzékelési képességekkel rendelkező személyek, illetve megfelelő tapasztalat és ismeret hiányában bárki kizárólag felügyelet mellett, vagy a készülék biztonságos használatára vonatkozó alapos tájékoztatás után használhatja.

Ne engedje, hogy gyermekek a készülékkel játszanak.

A berendezés tisztítását és karbantartását gyermekek kizárólag felnőtt felügyelete mellett végezhetik.

FIGYELEM: A turbó szívófejekben* levő forgó kefében a felszívott apró tárgyak megszorulhatnak. Kérjük, elővigyázatosan és csak az előírt típusú felületeken használja ezeket. Mielőtt a beszorult tárgyat eltávolítja, vagy kitisztítja a kefét, feltétlenül kapcsolja ki a porszívót.

Az elemeket el kell távolítani a markolatban levő távirányítóból* / a LED-izzós szívófejből* a termék leselejtezése előtt**.

*Csak bizonyos típusok esetén.

**Az elemek eltávolítására vonatkozó tájékoztatás a 6. és 7. szakaszban található.

A készülék tisztítása vagy karbantartása, illetve az elem eltávolítása előtt mindig húzza ki a csatlakozót a hálózati aljzatból. Gondoskodjon az akkumulátor biztonságos hulladékkezeléséről.

A személyi sérülések megelőzése érdekében a megrongálódott kábelt kizárólag Electrolux márkaszervizben cserélje.

A **Pure C9** porszívó kizárólag általános, háztartási körülmények közti, beltéri porszívózásra alkalmas. A porszívót száraz helyen tárolja. Szervizelési és javítási munkákat kizárólag hivatalos Electrolux márkaszervizben végeztesse.

A csomagolóanyagokat, pl. műanyag zacskókat tartsa távol gyermekektől az esetleges fulladás megelőzése érdekében.

Never use the vacuum cleaner:

Soha ne használja a porszívót:

- Nedves területeken.
- Robbanásveszélyes gázok stb. közelében.
- Ha a terméken sérülések láthatóak.
- Éles tárgyak vagy folyadékok feltakarításához.
- Ha a szívófejen sérülések láthatóak.
- Forró vagy kihűlt parázshoz, égő cigaretta csikkhez stb.
- Finom gipsz-, beton- és lisztporhoz, forró vagy hideg hamuhoz.
- Ne tegye ki a porszívót közvetlen napfény hatásának.
- Ne tegye ki a porszívót magas vagy fagyponthoz alatti hőmérsékletnek.
- Soha ne használja a porszívót szűrői nélkül.
- Ne kísérelje meg megérinteni a forgókefét, amikor a porszívó be van kapcsolva, és a kefe forog.
- Ha a kerekek megakadnak.

Sérült vagy szakadt szűrővel ne használja a porszívót.

A hálózati kábellel kapcsolatos óvintézkedések

Rendszeresen ellenőrizze a hálózati kábelt és a csatlakozót. Ne használja a porszívót, ha a hálózati csatlakozó vagy kábel sérült.

A porszívó hálózati kábelének sérülésére nem vonatkozik a jótállás. Soha ne húzza, vagy emelje a porszívót a hálózati kábelnél fogva.

A porszívó a fenti körülmények közötti használata súlyos személyi sérülést, vagy a termék károsodását okozhatja. Az ilyen jellegű sérülésekre és károsodásokra nem terjed ki az Electrolux által nyújtott jótállás.

SZERVIZ ÉS JÓTÁLLÁS

Bármilyen szervizelési és javítási feladatot kizárólag hivatalos Electrolux márkaszerviz végezhet.

A porszívó hálózati kábelének sérülésére nem vonatkozik a garancia.

A jótállás nem terjed ki azon esetekre, amelyeknél a készülék motorjának károsodása folyadék porszívózása vagy a készülék folyadékba merítése miatt következett be, vagy ha készüléket sérült gégecsővel, illetve szívófejjel használták.

HULLADÉKKEZELÉS



Ez a szimbólum azt jelzi, hogy a készülékben elem/akkumulátor van, ami nem helyezhető a háztartási hulladék közé.



A terméken, illetve annak csomagolásán látható szimbólum azt jelzi, hogy a készülék a szokásos háztartási hulladékoktól elkülönítve kezelendő.

Kérjük, vigye el a terméket egy kijelölt gyűjtőhelyre, vagy az Electrolux egyik márkaszervizébe az akkumulátor és az elektromos alkatrészek biztonságos, szakszerű eltávolítása és megfelelő újrahasznosítása érdekében. Minden esetben tartsa be az elektromos készülékek és a tölthető elemek / akkumulátorok elkülönített hulladékkezelésére vonatkozó nemzeti előírásokat.

Az Electrolux Home Care and SDA ezúton kijelenti, hogy a HER2 és HER3 típusú rádiófrekvenciát használó porszívó megfelel a 2014/53/EU számú irányelvnek.

MAGYAR

Köszönjük, hogy Electrolux Pure C9 porszívót vásárolt! A legjobb eredmények biztosítása érdekében mindig eredeti tartozékokat és alkatrészeket használjon. Ezt a készüléket környezetvédelmi szempontok szem előtt tartásával tervezték. Minden műanyag alkatrész újrahasznosításra vonatkozó jelzéssel rendelkezik.

HASZNÁLAT ELŐTT

- Figyelmesen olvassa el ezt az útmutatót.
- Ellenőrizze, hogy minden ismertett alkatrész mellékelve van-e.
- Fordítson különös figyelmet a Biztonsági óvintézkedések c. fejezetre!

A PURED9 PORSZÍVÓ ISMERTETÉSE

- | | |
|---|--|
| A. Kijelző (a verziókat lásd később) | Q. Kijelző távirányítás modelleknél* |
| B. Szűrőfedél | R. AeroPro Classic fogantyú* |
| C. Finompor-szűrő | S. AeroPro Ergo fogantyú* |
| D. Motorszűrő | T. AeroPro távirányítós fogantyú* |
| E. Parkolónyílások | U. FlowMotion szivófej* |
| F. Kábel | V. FlowMotion LED szivófej (elülső lámpákkal)* |
| G. Hordozó fogantyú | W. AeroPro Turbo szivófej* |
| H. Ciklonrekesz- és orrkúpszűrő | X. AeroPro Mini Turbo szivófej* |
| I. Légcsatorna | Y. ParkettoPro szivófej* |
| J. Porgyűjtő rekesz | Z. AeroPro FlexProPlus szivófej* |
| K. AeroPro 3 az 1-ben szivófej | AA. AeroPro hosszú részszivó fej* |
| L. AeroPro gégecső | |
| M. AeroPro fogantyú (a verziókat lásd később) | |
| N. AeroPro teleszkópos cső | |
| O. Parkolóállás fogantyúja | |
| P. Kijelző forgókapcsolós irányítású modelleknél* | |

* Csak bizonyos típusok esetén

A PORSZÍVÓ HASZNÁLATA

- A porszívó használata előtt győződjön meg róla, hogy minden szűrő megfelelően a helyén van.
- Illessze a gégecsövet a porszívóba (eltávolításhoz nyomja meg a zárógombokat, és húzza ki a gégecsövet). Tolja a gégecsövet a fogantyúba, amíg a zárógomb nem kattán (eltávolításhoz nyomja meg a zárógombot, és húzza ki a gégecsövet).
- Csatlakoztassa a teleszkópos csövet a szivófejhez. Csatlakoztassa a teleszkópos csövet a fogantyúhoz (eltávolításhoz nyomja meg a zárógombot, és húzza le a csövet).
- Állítsa be a teleszkópos cső hosszúságát; ehhez egyik kezével tartsa nyomva a zárógombot, míg a másik kezével húzza szét a csövet.

3 (AZ 1-BEN) FUNKCIÓS KIEGÉSZÍTŐ SZÍVÓFEJ

- Felhelyezheti a rápattintható tartót és a 3 az 1-ben szerszámot a markolat alá, hogy kéznél legyen. A szivófej 3 funkcióval rendelkezik, lásd az ábrát a következő oldalon.

AZ ELEMELK CSERÉJE*

- Szivófej fényjelzőkkel*: Az első használat előtt távolítsa el a védőfóliát (az elemekről). Ha a fények gyors villogásba kezdenek, cserélje ki az elemeket. Használjon 2 db AA típusú elemet.
- Markolatról vezérelhető készülék*: ha a kijelző fény pirosra vált, vagy a készülék nem reagál egyetlen gomb megnyomására sem, cserélje ki az elemet. Kizárólag LITHIUM CR1632 típusú elemeket használjon.

Megj.: Leselejtesés előtt vegye ki az elemeket a készülékből. Tartsa be országba az elemek és elektromos termékek begyűjtésére vonatkozó szabályait.

A PORSZÍVÓ BEKAPCSOLÁSA/LEÁLLÍTÁSA ÉS A SZÍVÓERŐSSÉG SZABÁLYOZÁSA

- Tekerje ki a hálózati kábelt a készülékházból, és dugja be a hálózati aljzatba. Nyomja meg a BE/KI gombot a porszívó be/ki kapcsolásához. A távirányítóval felszerelt típusok a fogantyú BE/KI gombjával is működtethetők.*
- Takarítás után a kábel behúzásához nyomja meg a FELCSÉVÉLÉS gombot.
- A szivóteljesítmény beállítása (kézi irányítású típusok esetén):** Forgassa el a porszívón levő forgókapcsolót, vagy használja a fogantyún található levegőselepet.*
A szivóteljesítmény beállítása (távirányítású típusok esetén): Nyomja meg a +/- gombot a fogantyún. A kijelzőn a MIN/MAX és a szimbólum kijelzők a szivóteljesítmény szintjét jelzik.*

PORSZÍVÓZÁS AZ UNIVERZÁLIS SZÍVÓFEJJELEL (V*, W*)

- A szivófej beállítása a pedállal módosítható. Ikon jelzi a javasolt padlótipust (kemény padló vagy szőnyeg). FlowMotion LED szivófej*: Mozgassa előre a szivófejet. Az elülső világítás néhány másodperc elteltével automatikusan bekapcsol. Amikor a szivófej nincs használatban, a világítás néhány másodperc elteltével automatikusan kikapcsol.

PARKOLÓÁLLÁSOK, A PORSZÍVÓ MOZGATÁSA

- A porszívózás szüneteiben a porszívó hátulján található parkolóállást (1) használja. A porszívó hordozásához és tárolásához a készülék alján található parkolóállást (2) használja.
- A porszívó két hordfogantyúval rendelkezik.

A PORGYŰJTŐ REKESZ ÜRÍTÉSE

- Ha a por szintje eléri a maximumot („MAX” jelzés), akkor ürítse ki a porgyűjtő rekeszt. Nyomja meg a kioldógombot, és húzza ki a porgyűjtő rekeszt. Tartsa a porgyűjtő rekeszt a szemetes fölé. Nyomja meg a kioldógombot a fedél alatt, és hajtsa ki a fedelet. Öntse ki a port a szemeteskukába. Helyezze vissza a rekeszt az eljárás megfordításával.

A SZŰRŐK CSERÉJE

- A szűrőfedél kinyitásához húzza meg a SZŰRŐ kart. A finompor-szűrőt hathavi használat után kell tisztítani. A finompor-szűrő eltávolításához húzza meg a fület a kereten. Öblítse le a szűrőt folyó víz alatt. **Fontos:** Ne használjon súrolószereket. Hagyja a szűrőt teljesen megszáradni (min. 24 óra szobahőmérsékleten), mielőtt visszahelyezi!
- Nyomja meg és tolja jobbra a reteszelőszerszámot a motor előtti szűrő kioldásához. Húzza ki a szűrőt a kerete fülénél fogva. Csak eredeti s-filter PureAdvantage-et használjon, hiv.: EFSXXX. A belső felét (piszkos oldalát) langyos csapvízzel öblítse át. A víz eltávolításához ütögesse meg a szűrő keretét. Ismétlje meg az eljárást négyszer. **Megj.:** Ne használjon tisztítószereket. Lehetőleg ne érintse meg a szűrő felületét. Hagyja a szűrőt teljesen megszáradni (min. 24 óra szobahőmérsékleten), mielőtt visszahelyezi! A mosható szűrőt legalább évente egyszer cserélje ki, illetve akkor is, ha nagyon elszennyeződött vagy megsérült. A szűrők cseréje után úgy csukja le a szűrő fedelét, hogy kattánással a helyére kerüljön.
- Az orrkúpszűrő tisztítása:** a szűrő a ciklonrekeszben található. Az orrkúpszűrőt akkor tisztítsa, ha por jutott bele. Húzza ki a szűrőt a helyéről. Kézzel portalanítsa. Ha nagyon szennyezett, akkor tisztítsa meg folyó víz alatt. Helyezze vissza a rekeszt az eljárás megfordításával. **Fontos:** Ne használjon súrolószereket. Hagyja a szűrőt teljesen megszáradni (min. 24 óra szobahőmérsékleten), mielőtt visszahelyezi!





AZ UNIVERZÁLIS (V*, W**) ÉS A TURBÓ SZÍVÓFEJ (X*) TISZTÍTÁSA

- Válassza le az univerzális szivófejet a porszívó csőről. Tisztítsa meg a gégecső fogantyúja segítségével. Válassza le a turbó szivófejet a porszívó csőről, majd távolítsa el (vágja le) a rátekeredett szálakat egy ollóval. A szivófej tisztításához használja a porszívó fogantyúját.*

Tapasztalja meg, ahogy a Pure C9 porszívóval a takarítás élménnyé válik!

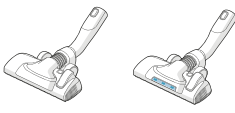
Az Electrolux fenntartja a jogot termékeinek, a közölt információknak és műszaki adatoknak előzetes értesítés nélküli módosítására.

ÖTLETEK A LEGJOBB EREDMÉNY ELÉRÉSÉHEZ

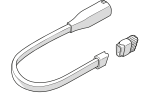
SZÍVÓFEJ/TARTOZÉK	AZ ALÁBBIAKHOZ HASZNÁLJA:	SZÍVÓFEJ/TARTOZÉK	AZ ALÁBBIAKHOZ HASZNÁLJA:
K. 3 funkciós kiegészítő szívófej* 	3 funkció 1 eszközben: 1. Poroló fej kemény felületekhez (könyvespolcok, szegélylécek stb.). 2. Kárpittisztító fej textíliákhoz (függönyök, kárpit stb.). 3. Résszívó fej szűk helyekhez (radiátorok mögött stb.).	U. FlowMotion szívófej* V. FlowMotion LED szívófej* 	Univerzális szívófej: - A szívófej beállítása a pedállal szabályozható. Ikon jelzi a javasolt padló típust. - Az első fényeknek köszönhetően a por és piszok rosszul megvilágított helyeken is könnyen észrevehető (bútor alatt stb.): <i>Kizárólag FlowMotion LED esetén</i>
W. Turbó szívófej* 	Kárpit szívófej: - Egyszerre alkalmazza a keféket és a szívóerőt (a haj és egyéb szálak legeredményesebb felszedését eredményezi). - A görgős kefe forgását a porszívó légárama biztosítja. - Nem alkalmas hosszú szálakból és rojtokból álló, illetve csúszásmentes szőnyegekhez, például lábtörlőkhöz és vízálló szőnyegekhez. Helyette használjon univerzális szívófejet.	X. Mini turbó szívófej* 	Kárpittisztító fej: - Egyszerre alkalmazza a keféket és a szívóerőt (a haj és egyéb szálak legeredményesebb összegyűjtését eredményezi). - Textil bútorokhoz, autózülésekhez, matracokhoz stb. - A görgős kefe forgását a porszívó légárama biztosítja. - Nem alkalmas olyan szőnyegekhez, melyek hosszú szálakból és rojtokból állnak, mert azok beszorulhatnak a forgó kefébe.
Y. ParkettoPro szívófej* 	Szívófej kemény padlóhoz: - Kemény padló (parketta, fa padló, csempe stb.) kíméletes tisztításához használható. - Leghatékonyabb porfelszedés kemény, résekkel rendelkező padlónál.	Z. FlexProPlus szívófej* 	Szívófej kemény padlóhoz: - Segítségével bútorok, sarkok és egyéb akadályok alá/közé is hozzáférhet. - Könnyen, 180 fokban elfordítható a szűk helyek eléréséhez.
AA. Hosszú résszívó fej* 	Extra hosszú szívófej: - A nehezen elérhető helyekhez (polcok teteje stb.). - Szűk helyek eléréséhez (radiátorok mögött, autózülések alatt stb.).		

Típusok kézi teljesítmény-szabályozással

- az optimális teljesítmény érdekében kövesse a porszívón található ábrák utasításait.

HIBAELHÁRÍTÁS

JELENSÉG	MEGOLDÁS
A porszívó nem indul el.	<ul style="list-style-type: none"> Ellenőrizze, hogy a készülék kábele csatlakoztatva van-e a hálózati aljzathoz. Ellenőrizze, hogy a csatlakozó és a kábel sérüléstől mentesek-e. Ellenőrizze, hogy a biztosíték nem kapcsolt-e le. Ellenőrizze, hogy a porszívó fogantyúján az elemöltöttség kijelzője reagál-e (csak bizonyos típusoknál).
A porszívó leáll	A porszívó túlmelegedhetett: húzza ki csatlakozóját a hálózati aljzathoz, és ellenőrizze, hogy a szívófej, a gégecső, a porszívó cső vagy szűrők nem tömődtek-e el. 120 percig hagyja hűlni a porszívót, mielőtt ismét az elektromos hálózathoz csatlakoztatja. Amennyiben a porszívó továbbra sem működik, vegye fel a kapcsolatot az Electrolux márkaszervizzel.
A szívóteljesítmény csökkenése a szokásoshoz viszonyítva	<ul style="list-style-type: none"> Ellenőrizze, hogy nincs-e tele vagy eltömődve a porgyűjtő rekesz. Ellenőrizze, hogy a légcsatorna, valamint a be- és kimeneti csatlakozás nincs-e eltömődve, és nem kell-e kitisztítani. Ellenőrizze, hogy a motor előtti szűrő nem tömődött-e el, és nem kell-e kicserélni. Ellenőrizze, hogy a szívófej nincs-e eltömődve, és szükséges-e a tisztítása. Gyengéd megszorítással ellenőrizze, hogy nincs-e eltömődve a gégecső. Vigyázzon azonban arra, hogy az eltömődés üvegszilánkot vagy tűt is tartalmazhat. Megjegyzés: A jótállás nem vonatkozik a gégecső olyan károsodására, mely a gégecső tisztítása miatt következett be.
A porszívó vizet szívott fel	A motor cseréje szükséges, melyet egy Electrolux márkaszervizben kell elvégeztetni. A motorba került víz által okozott kár nem vonatkozik a jótállás

További meghibásodásokkal kapcsolatban vegye fel a kapcsolatot az Electrolux márkaszervizzel.

NORME DI SICUREZZA

Quest'apparecchiatura può essere usata da bambini a partire dagli 8 anni e da adulti con limitate capacità fisiche, sensoriali o mentali o con scarsa esperienza o conoscenza sull'uso dell'apparecchiatura, solamente se sorvegliati o se sono stati istruiti relativamente all'uso dell'apparecchiatura e se hanno compreso i rischi coinvolti.

Evitare che i bambini giochino con l'apparecchiatura.

La pulizia e gli interventi di manutenzione non devono essere eseguiti dai bambini senza supervisione.

AVVERTENZA: le spazzola turbo* sono dotate di un rullo spazzola rotante che potrebbe intasarsi. Utilizzarli con attenzione e soltanto sulle superfici adatte. Spegnerne l'aspirapolvere prima di rimuovere eventuali oggetti intrappolati o pulire la spazzola.

Togliere le batterie dal telecomando nell'impugnatura* / nella spazzola illuminata a LED* prima di rottamare il prodotto**.

**Solo per alcuni modelli.*

******Le informazioni su come estrarre la batteria sono riportate nella sezione 6 e 7.

Scollegare sempre la spina dalla rete di alimentazione prima di eseguire interventi di pulizia o manutenzione sull'apparecchiatura o durante la rimozione della batteria. La batteria va smaltita in sicurezza.

Se il cavo è danneggiato, la sostituzione va eseguita soltanto presso un centro di assistenza autorizzato Electrolux per evitare possibili pericoli.

Pure C9 deve essere utilizzato soltanto per la normale pulizia interna e negli ambienti domestici. Conservare sempre l'aspirapolvere in un ambiente asciutto.

Qualsiasi intervento di manutenzione e riparazione deve essere eseguito presso un centro di assistenza autorizzato Electrolux.

Tenere il materiale di imballaggio, tra cui i sacchetti di plastica, fuori dalla portata dei bambini per evitare il rischio di soffocamento.

Mai utilizzare l'aspirapolvere:

In aree bagnate.

In prossimità di gas infiammabili e così via.

Quando il prodotto mostra segni visibili di danneggiamento.

Su oggetti appuntiti o su liquidi.

Quando la spazzola presenta segni visibili di danneggiamento.

Su cenere calda o fredda, mozziconi di sigaretta accesi e così via.

Su polvere fine di intonaco, calcestruzzo, farina o cenere calda o fredda.

Non lasciare l'aspirapolvere esposto alla luce solare diretta.

Evitare di esporre l'aspirapolvere ad alte temperature di riscaldamento o congelamento.

Mai usare l'aspirapolvere senza filtri.

Non toccare il rullo spazzola mentre l'aspirapolvere è acceso e il rullo spazzola sta ruotando.

Quando le ruote sono bloccate.

Non utilizzare l'aspirapolvere se i filtri sono danneggiati o rotti.

Precauzioni con il cavo di alimentazione

Controllare regolarmente la spina e il cavo. Mai utilizzare l'aspirapolvere se la spina o il cavo sono danneggiati.

Eventuali danni al cavo dell'aspirapolvere non sono coperti dalla garanzia. Mai tirare o sollevare l'aspirapolvere dal cavo.

L'utilizzo dell'aspirapolvere nelle circostanze sopra indicate può causare gravi lesioni personali o danni al prodotto. Tali lesioni o danni non sono coperti dalla garanzia o da Electrolux.

MANUTENZIONE E GARANZIA

Qualsiasi intervento di manutenzione e riparazione deve essere eseguito presso un centro di assistenza autorizzato Electrolux.

Eventuali danni al cavo dell'aspirapolvere non sono coperti dalla garanzia.

Eventuali danni al motore causati da aspirazione di liquidi, immersione dell'apparecchiatura in un liquido o utilizzo dell'apparecchiatura con un tubo e una bocchetta danneggiati non sono coperti da garanzia.

SMALTIMENTO



Questo simbolo sul prodotto indica che il prodotto contiene una batteria che non deve essere smaltita con i normali rifiuti domestici.



Questo simbolo sul prodotto o sulla confezione indica che il prodotto non deve essere considerato come un normale rifiuto domestico.

Per riciclare il proprio prodotto, portarlo presso un punto di raccolta ufficiale o presso un centro assistenza Electrolux che possa estrarre e riciclare la batteria e i componenti elettrici in maniera sicura e professionale. Attenersi alle norme del proprio Paese per una raccolta differenziata dei componenti elettrici e delle batterie ricaricabili.

Con la presente, Electrolux Home Care and SDA dichiara che l'aspirapolvere con strumentazione radio tipo HER2 ed HER3 è conforme alla direttiva 2014/53/EU.

ITALIANO

Grazie per aver scelto l'aspirapolvere Electrolux Pure C9. Per ottenere i migliori risultati, utilizzare sempre gli accessori e i ricambi originali. Questo prodotto è stato progettato nel rispetto dell'ambiente. Tutte le parti in plastica sono contrassegnate per consentirne il riciclaggio.

PRIMA DI INIZIARE

- Leggere attentamente il presente manuale.
- Accertarsi che tutti i componenti descritti siano disponibili.
- Prestare particolare attenzione alle norme di sicurezza.

DESCRIZIONE DELL'ASPIRAPOLVERE PURE C9

- | | |
|---|--|
| A. Display (vedere versioni successive) | Q. Display per modelli con telecomando* |
| B. Coperchio filtro | R. Impugnatura AeroPro Classi* |
| C. Filtro polveri sottili | S. Impugnatura AeroPro Ergo* |
| D. Filtro pre-motore | T. Impugnatura ergonomica con telecomando AeroPro* |
| E. Fentes de rangement | U. Spazzola FlowMotion* |
| F. Cavo di alimentazione | V. Spazzola FlowMotion LED (con luci anteriori)* |
| G. Maniglia per il trasporto | W. Spazzola AeroPro Turbo* |
| H. Vano ciclone e filtro del cono della lancia | X. Spazzola AeroPro Mini Turbo* |
| I. Canale aria | Y. Spazzola ParkettoPro* |
| J. Vano raccogli-polvere | Z. Spazzola AeroPro FlexProPlus* |
| K. Accessorio AeroPro 3-in-1 | AA. Bocchetta per fessure AeroPro Long* |
| L. Tubo flessibile AeroPro | |
| M. Impugnatura AeroPro (vedere versioni successive) | |
| N. Tubo telescopico AeroPro | |
| O. Gancio per riposizionamento | |
| P. Display per modelli con manopola di controllo manuale* | |

* Solo per alcuni modelli

COME UTILIZZARE L'ASPIRAPOLVERE

- 1 Verificare che tutti i filtri siano adeguatamente inseriti prima di utilizzare l'aspirapolvere.
- 2 Inserire il tubo flessibile nell'aspirapolvere (per estrarlo, premere i pulsanti di bloccaggio e tirare). Inserire il tubo flessibile nella rispettiva impugnatura fino a sentire uno scatto del pulsante di bloccaggio (per rilasciarlo, premere il pulsante di bloccaggio e tirare).
- 3 Collegare il tubo telescopico alla spazzola. Collegare il tubo telescopico all'impugnatura del tubo flessibile (per estrarlo, premere il pulsante di bloccaggio e tirare).
- 4 Regolare il tubo telescopico tenendo l'elemento di bloccaggio con una mano e tirando l'impugnatura con l'altra.

ACCESSORIO 3-IN-1

- 5 È possibile fissare il supporto a clip e lo strumento 3 in 1 al di sotto dell'impugnatura per un più semplice accesso. L'accessorio ha 3 funzioni, vedere le immagini nella prossima pagina.

CAMBIARE LE BATTERIE*

- 6 Spazzola con luci anteriori*: Prima del primo utilizzo, rimuovere la pellicola protettiva (sulla parte superiore delle batterie). Sostituire le batterie quando le luci anteriori iniziano a lampeggiare velocemente. Utilizzare 2 batterie di tipo AA.
- 7 Impugnatura con telecomando*: sostituire la batteria quando la spia diventa rossa o quando non risponde più alla pressione di qualsiasi pulsante. Utilizzare soltanto batterie di tipo LITIO CR1632.

NB: estrarre le batterie dal prodotto prima di rottamarlo. Seguire le disposizioni locali per la raccolta delle batterie e dei prodotti elettrici.

AVVIO/ARRESTO DELL'ASPIRAPOLVERE E REGOLAZIONE DELLA POTENZA ASPIRANTE

- 8 Estrarre il cavo di alimentazione e collegarlo alla rete elettrica. Premere il pulsante On/Off per accendere e spegnere l'aspirapolvere. I modelli con telecomando si azionano con il pulsante ON/OFF previsto sull'impugnatura.*
- 9 Dopo la pulizia, premere il pulsante REWIND per riavvolgere il cavo.
- 10 **Regolazione della potenza di aspirazione (nei modelli con comando manuale):** girare la manopola sull'aspirapolvere o utilizzare la valvola dell'aria sull'impugnatura.*
Regolazione della potenza di aspirazione (nei modelli con telecomando): premere il pulsante +/- sull'impugnatura. Le indicazioni MIN/MAX e i simboli sul display segnalano il livello di potenza.*

ASPIRAZIONE CON LA SPAZZOLA COMBINATA (V*, W*)

- 11 Cambiare l'impostazione della spazzola con il pedale. Il simbolo indica il tipo di pavimento consigliato (pavimento duro o moquette). Spazzola FlowMotion LED*: spostare la spazzola in avanti. La spia anteriore si accende automaticamente dopo alcuni secondi. Quando la spazzola non è in uso, la spia si spegne automaticamente dopo qualche secondo.

POSIZIONI DI STAZIONAMENTO, SPOSTARE L'ASPIRAPOLVERE

- 12 Utilizzare la posizione di stazionamento (1), sulla parte posteriore dell'aspirapolvere, quando ci si ferma durante le pulizie. Utilizzare la posizione di stazionamento (2), al di sotto dell'aspirapolvere, per trasportare e riporre l'aspirapolvere.
- 13 L'aspirapolvere è dotato di due impugnature per il trasporto.

SVUOTARE IL CONTENITORE DELLA POLVERE

- 14 Svuotare il contenitore della polvere quando il livello di polvere ha raggiunto il limite massimo (contrassegnato con "MAX"). Premere il pulsante di rilascio e tirare per rimuovere il contenitore della polvere. Posizionare il contenitore della polvere su un cestino raccogli-polvere. Premere il pulsante di sblocco al di sotto del coperchio, aprire il coperchio ruotandolo verso l'esterno. Gettare la polvere nel cestino. Per il montaggio procedere nell'ordine inverso.

SOSTITUZIONE DEI FILTRI

- 15 Tirare il pulsante FILTRO per aprire il coperchio del filtro. Pulire il filtro polveri sottili dopo sei mesi di utilizzo. Tirare la linguetta sul telaio per rimuovere il filtro polveri sottili. Sciacquare il filtro sotto l'acqua corrente.
NB: non utilizzare detergenti. Far asciugare completamente il filtro (min. 24 ore a temperatura ambiente) prima di applicarlo di nuovo!
- 16 Premere e far scorrere il meccanismo di blocco verso destra per rilasciare il filtro pre-motore. Rimuovere il filtro tirando la linguetta del telaio del filtro. Pulire il filtro pre-motore dopo dodici mesi d'uso. Utilizzare esclusivamente l's-filter PureAdvantage originale, rif.: EFSXXX. Sciacquare l'interno (la parte sporca) in acqua di rubinetto tiepida. Picchiettare sul telaio del filtro per eliminare l'acqua. Ripetere la procedura quattro volte.
NB: non utilizzare detergenti. Evitare di toccare la superficie del filtro. Far asciugare completamente il filtro (min. 24 ore a temperatura ambiente) prima di applicarlo di nuovo! Sostituire il filtro lavabile almeno una volta l'anno o quando è molto sporco o danneggiato. Dopo aver sostituito i filtri, chiudere il coperchio del filtro fino a sentire uno scatto.
- 17 **Pulizia del filtro a cono della bocchetta:** il filtro a cono della bocchetta si trova all'interno del vano ad azione ciclonica. Pulire il filtro a cono della bocchetta se presenta della polvere. Tirare il filtro a cono della bocchetta per rimuoverlo. Rimuovere la polvere con le mani. Pulire sotto l'acqua corrente in casi di sporco elevato. Per il montaggio procedere nell'ordine inverso.
NB: non utilizzare detergenti. Far asciugare completamente il filtro (min. 24 ore a temperatura ambiente) prima di applicarlo di nuovo!







PULIZIA DELLA SPAZZOLA COMBINATA (V*, W**) ET DELLA SPAZZOLA TURBO (X*)

- 18 Scollegare la bocchetta universale dal tubo. Pulirla con l'impugnatura del tubo flessibile. Staccare la bocchetta turbo dal tubo e togliere eventuali filamenti incastrati e così via tagliandoli con le forbici. Utilizzare l'impugnatura del tubo flessibile per pulire la spazzola. *

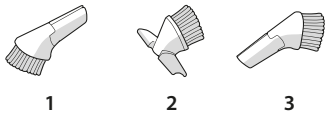
Godetevi un'eccellente esperienza di pulizia con Pure C9!

Electrolux si riserva il diritto di sostituire prodotti, informazioni e specifiche senza obbligo di preavviso.

SUGGERIMENTI PER OTTENERE I MIGLIORI RISULTATIS

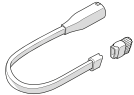
SPAZZOLA/ACCESSORIO	DA UTILIZZARE PER:	SPAZZOLA/ACCESSORIO	DA UTILIZZARE PER:
K. accessorio 3-in-1* 	3 accessori in 1: 1. Aspirapolvere per superfici dure (librerie, mensole e così via). 2. Aspirapolvere per tessuti (tende, tappezzeria e così via). 3. Accessorio per fessure per gli spazi ristretti (dietro i radiatori e così via).	U. Spazzola FlowMotion* V. Spazzola FlowMotion LED* 	Spazzola combinata: - Per tutti i tipi di pavimenti, garantisce la migliore raccolta su moquette e pavimenti duri. - Variazione dell'impostazione della bocchetta con il pedale. Il simbolo indica il tipo di pavimento consigliato. - La luce anteriore aiuta a vedere la polvere e lo sporco negli spazi bui (sotto i mobili e così via). <i>Solo FlowMotion LED</i>
W. Spazzola Turbo* 	Spazzola per moquette: - Spazzola e aspira contemporaneamente (perfetta per raccogliere peli, fibre e così via). - Il rullo spazzola è controllato dal flusso di aria dell'aspirapolvere. - Non adatta alla moquette alta e con frange lunghe, alla moquette antiscivolo tipo zerbini e alla moquette impermeabile. Utilizzare la spazzola combinata al suo posto.	X. Spazzola Mini Turbo* 	Spazzola per tappezzeria: - Spazzola e aspira contemporaneamente (perfetta per raccogliere peli, fibre e così via). - Per arredi in tessuto, sedili delle auto, materassi e così via. - Il rullo a spazzola è controllato dal flusso di aria dell'aspirapolvere. - Non adatta per moquette alta e con frange lunghe perché si possono incastrare nel rullo rotante a spazzola.
Y. Spazzola ParkettoPro* 	Spazzola per pavimenti duri: - Per pulire delicatamente i pavimenti duri (parquet, pavimenti in legno, piastrelle e così via). - Migliori risultati di aspirazione polvere su pavimenti duri con fessure.	Z. Spazzola FlexProPlus* 	Spazzola per pavimenti duri: - Per passare sotto/in mezzo a mobili, angoli e altri ostacoli. - Può ruotare facilmente di 180° per accedere direttamente negli spazi stretti.
AA. Bocchetta per fessure lunga* 	Accessorio extra lungo - Per gli spazi difficili da raggiungere (mensole e così via). - Per gli spazi stretti (dietro i radiatori, sotto i sedili delle auto e così via).		

Modelli con regolazione manuale della potenza

- seguire i disegni sull'aspirapolvere per ottenere risultati eccellenti.

RISOLUZIONE DEI PROBLEMI

PROBLEMA	SOLUZIONE
L'aspirapolvere non si avvia	<ul style="list-style-type: none"> • Accertarsi che il cavo sia collegato alla rete di alimentazione. • Accertarsi che la spina e il cavo non siano danneggiati. • Accertarsi che non ci siano fusibili bruciati. • Accertarsi che la spia della batteria sull'impugnatura del telecomando risponda ai comandi (solo per alcuni modelli).
L'aspirapolvere si spegne e non funziona più	L'aspirapolvere potrebbe essersi surriscaldato: staccarlo dalla rete di alimentazione; controllare se spazzola, tubo, tubo flessibile o filtri sono ostruiti. Far raffreddare l'aspirapolvere per 120 minuti prima di collegarlo di nuovo. Se l'aspirapolvere non funziona, contattare un centro di assistenza Electrolux autorizzato.
Riduzione della capacità di aspirazione rispetto al solito	<ul style="list-style-type: none"> • Controllare che il contenitore della polvere non sia pieno o bloccato. • Controllare che il canale dell'aria e il collegamento di ingresso o uscita non sia bloccato e se necessita di essere pulito. • Controllare se il filtro pre-motore è ostruito e deve essere sostituito. • Controllare se la spazzola è ostruita e va liberata. • Controllare se il tubo flessibile è ostruito schiacciandolo delicatamente. Tuttavia, fare attenzione nel caso l'ostruzione sia dovuta a vetro o aghi incastrati nel tubo flessibile. Nota: la garanzia non copre danni al tubo flessibile causati dalla pulizia.
L'aspirapolvere ha aspirato dell'acqua	Sarà necessario sostituire il motore presso un centro assistenza autorizzato Electrolux. Eventuali danni al motore causati dalla penetrazione di acqua non sono coperti dalla garanzia.
Per qualsiasi ulteriore problema, contattare un centro di assistenza autorizzato Electrolux.	

DROŠĪBAS PASĀKUMI

Šo ierīci drīkst izmantot bērni no 8 gadu vecuma un cilvēki ar ierobežotām fiziskām, sensorām vai garīgām spējām, vai pieredzes un zināšanu trūkumu atbildīgās personas uzraudzībā vai ja tie ir apmācīti par ierīces drošu lietošanu un izprot potenciālos riskus.

Bērni nedrīkst rotaļāties ar ierīci.

Bērni nevar veikt tīrīšanas un apkopes darbus bez uzraudzības.

UZMANĪBU: Turbo uzgaļiem* ir rotējoša suka, kurā var iesprūst detaļas. Lūdzu, lietojiet tos piesardzīgi un tikai uz tam paredzētām virsmām. Lūdzu, izslēdziet putekļu sūcēju pirms iesprūdušu priekšmetu atbrīvošanas vai birstes tīrīšanas.

No rokturī* izvietotās tālvadības pults / LED apgaismotā uzgaļa* jāizņem baterijas pirms izstrādājuma izmešanas**.

**Tikai atsevišķiem modeļiem.*

****Informācija par to, kā izņemt bateriju, atrodama 6. un 7. sadaļā.**

Pirms ierīces tīrīšanas vai apkopes vai pirms baterijas izņemšanas vienmēr atvienojiet spraudkontakta no elektrotīkla. No baterijas jāatbrīvojas drošā veidā.

Ja vads ir bojāts, lai izvairītos no nelaimes gadījumiem, to jānomaina pilnvarotā Electrolux servisa centrā.

Pure C9 drīkst lietot tikai normālai putekļu sūkšanai iekštelpās un mājāsaiņniecības apstākļos. Putekļu sūcējs jāglabā sausā vietā.

Visi apkopes vai remontdarbi jāveic pilnvarotā Electrolux servisa centrā.

Iepakojuma materiāli, piem., polietilēna maisi, nedrīkst atrasties bērniem pieejamā vietā, lai izvairītos no nosmakšanas.

Nekad neizmantojiet putekļsūcēju:

Mitrās vietās.

Uzliesmojošas gāzes utt. tuvumā.

Kad ierīce ir acīmredzami bojāta.

Uz asiem priekšmetiem vai šķidrumiem.

Kad grīdas uzgalis ir acīmredzami bojāts.

Uz karstiem vai aukstiem izdedžiem, degošiem izsmēķiem utt.

Uz smalkiem putekļiem, piemēram, no apmetuma, betona, miltiem, karstiem vai aukstiem pelniem.

Neatstājiet putekļsūcēju tiešā saules gaismā.

Izvairieties no putekļsūcēja pakļaušanas stipra karstuma vai sala iedarbībai.

Nekādā gadījumā neizmantojiet putekļu sūcēju bez tā filtriem.

Nepieskarieties sukai rullim, kad tīrīšanas ierīce ieslēgta un sukai rullis griežas.

Kad rītenīši ir bloķēti.

Nelietojiet putekļu sūcēju, ja filtri ir bojāti vai salūzuši.

Piesardzības pasākumi, lietojot barošanas vadu

Regulāri pārbaudiet spraudkontakta un vada. Nekādā gadījumā nelietojiet putekļu sūcēju, ja spraudkontakts vai vads ir bojāti.

Garantija neattiecas uz putekļu sūcēja vada bojājumiem.

Nekādā gadījumā nevelciet un neceliet putekļu sūcēju aiz vada.

Putekļu sūcēja izmantošana augstāk minētos apstākļos var izraisīt smagas traumas un nodarīt izstrādājumam ievērojamus bojājumus. Electrolux garantija neattiecas uz šādām traumām vai bojājumiem.

APKOPE UN GARANTĪJA

Visi apkopes vai remontdarbi jāveic pilnvarotā Electrolux servisa centrā.

Garantija neattiecas uz putekļu sūcēja vada bojājumiem.

Garantija neattiecas uz motora bojājumiem, kas gūti, uzsūcot šķidrumu, iegremdējot ierīci šķidrumā vai lietojot ierīci ar bojātu vadu un uzgali.

ATBRĪVOŠANĀS



Šis simbols uz produkta norāda, ka produkts satur bateriju, kuru nedrīkst izmest kopā ar parastiem sadzīves atkritumiem.



Šis apzīmējums uz ierīces vai tās iepakojuma norāda, ka produktu nedrīkst izmest kopā ar sadzīves atkritumiem.

Lai otrreizēji pārstrādātu izstrādājumu, aiznesiet to uz oficiālu atkritumu vākšanas punktu vai Electrolux servisa centru, kas var droši un profesionāli izņemt un otrreizēji pārstrādāt bateriju un elektriskās detaļas. Ievērojiet savas valsts noteikumus attiecībā uz atsevišķu elektrisko izstrādājumu un uzlādējamo bateriju savākšanu.

Ar šo Electrolux Home Care un SDA paziņo, ka putekļu sūcējs ar HER2 un HER3 tipa radio atbilst direktīvai 2014/53/ES.

LATVIEŠU

Pateicamies, ka izvēlējāties Electrolux Pure C9 putekļu sūcēju. Lai gūtu labākos rezultātus, vienmēr lietojiet oriģinālos papildpiederumus un rezerves daļas. Šis izstrādājums izstrādāts, domājot par vidi. Visas plastmasas detaļas ir marķētas atkārtotās pārstrādes mērķiem.

PIRMS DARBA SĀKUMA

- Rūpīgi izlasiet šo rokasgrāmatu.
- Pārbaudiet, vai visas aprakstītās detaļas ir iekļautas komplektācijā.
- Pievērsiet īpašu uzmanību drošības norādījumiem!

PURE C9 PUTEKĻU SŪCĒJA APRAKSTS

- | | |
|---|--|
| A. Displejs (skatiet versijas tālāk) | Q. Displejs modeļiem ar tālvadību* |
| B. Filtra vāks | R. AeroPro Classic rokturis* |
| C. Smalko putekļu filtrs | S. AeroPro Ergo rokturis* |
| D. Motora aizsardzības filtrs | T. AeroPro tālvadības rokturis* |
| E. Pastatymo angos | U. FlowMotion uzgalis* |
| F. Maitinimo laidas | V. FlowMotion LED uzgalis (ar priekšējo apgaismojumu)* |
| G. Pārnēsāšanas rokturis | W. AeroPro Turbo uzgalis* |
| H. Ciklona nodalījums un priekšējā konusa filtrs | X. AeroPro Mini Turbo uzgalis* |
| I. Gaisa kanāls | Y. ParkettoPro uzgalis* |
| J. Putekļu nodalījums | Z. AeroPro FlexProPlus uzgalis* |
| K. AeroPro "trīs vienā" rīks | AA. AeroPro garais spraugu uzgalis* |
| L. AeroPro šļūtene | |
| M. AeroPro rokturis (skatiet versijas tālāk) | |
| N. AeroPro teleskopiskā caurule | |
| O. Novietošanas skava | * Tikai atsevišķiem modeļiem |
| P. Displejs modeļiem ar rotējošo regulatora manuālo vadību* | |

KĀ IZMANTOT PUTEKĻU SŪCĒJU

- 1 Pirms putekļu sūcēja lietošanas pārliecinieties, ka ir pareizi uzstādīti visi filtri.
- 2 Ievietojiet šļūteni putekļu tīrītājā (lai to noņemtu, piespiediet bloķēšanas pogas un velciet). Ievietojiet šļūteni šļūtenes rokturī, līdz bloķēšanas poga noklikšķ (lai to atlaistu, piespiediet bloķēšanas pogu un velciet).
- 3 Pieslēdziet teleskopisko cauruli pie uzgaļa. Pieslēdziet teleskopisko cauruli pie šļūtenes roktura (lai to noņemtu, piespiediet bloķēšanas pogu un velciet).
- 4 Noregulējiet teleskopisko cauruli, turot bloķētāju ar vienu roku un velkot rokturi ar otru roku.

"TRĪS VIENĀ" PAPILDPIEDERUMU RĪKS

- 5 Varat piestiprināt piespraužamo turētāju un 3 vienā rīku zem roktura, lai tam ērti piekļūtu. Rīkam ir trīs funkcijas, skatiet attēlus nākamajā lappusē.

BATERIJU NOMAINĪŠANA*

- 6 Uzgalis ar priekšējo apgaismojumu*: Pirms pirmās lietošanas reizes noņemiet aizsargplēvi (virs baterijām). Nomainiet baterijas, kad priekšējās gaismas sāk ātri mirgot. Lietojiet 2 AA baterijas.
- 7 Rokturis ar tālvadību*: nomainiet akumulatoru, kad indikators deg sarkanā krāsā vai arī nereaģē, kad tiek piespiests jebkura poga. Lietojiet tikai LITIJA CR1632 tipa baterijas.

NB: pirms atbrīvošanās no izstrādājuma, izņemiet baterijas. Ievērojiet savas valsts noteikumus attiecībā uz bateriju un elektropreču savākšanu.

PUTEKĻU SŪCĒJA IEDARBINĀŠANA/APSTĀDINĀŠANA UN UZSŪKŠANAS JAUDAS REGULĒŠANA

- 8 Izvelciet barošanas vadu un pieslēdziet to pie elektrotīkla. Piespiediet ON/OFF (ieslēgšanas/izslēgšanas) taustiņu, lai ieslēgtu/izslēgtu ierīci. Modeļus ar tālvadību var arī darbināt, izmantojot ON/OFF (ieslēgšanas/izslēgšanas) taustiņu uz roktura.*
- 9 Pēc tīrīšanas piespiediet REWIND (satīt) pogu, lai satītu vadu.
- 10 **Uzsūkšanas jaudas regulēšana (modeļiem ar manuālo vadību):** pagrieziet putekļu sūcēja rotējošo regulatoru vai izmantojiet uz roktura izvietot gaisa vārstu.*
Uzsūkšanas jaudas regulēšana (modeļiem ar tālvadību): piespiediet +/- pogu uz roktura. MIN/MAX un simbolu indikatori displejā rādīs jaudas līmeni.*

PUTEKĻU SŪKŠANA, IZMANTOJOT UNIVERSĀLO UZGALI (V*, W*)

- 11 Mainiet uzgaļa iestatījumu ar pedāli. Ikona norāda ieteicamo grīdas veidu (cieta grīda vai paklājs).
FlowMotion LED uzgalis*: pārvietojiet uzgali uz priekšu. Priekšējais apgaismojums ieslēdzas automātiski pēc dažām sekundēm. Kad uzgalis netiek lietots, gaisma automātiski izslēdzas pēc dažām sekundēm.

NOVIETOŠANAS POZĪCIJAS, PUTEKĻU SŪCĒJA PĀRVIETOŠANA

- 12 Uz laiku pārtraucot uzkopšanu, izmantojiet novietošanas pozīciju (1) putekļu sūcēja aizmugurē.
Lai pārnēsātu un uzglabātu putekļu sūcēju, izmantojiet novietošanas pozīciju (2) zem putekļu sūcēja.
- 13 Putekļu sūcējam ir divi pārnēsāšanas rokturi.

PUTEKĻU NODALĪJUMA IZTUKŠOŠANA

- 14 Iztukšojiet putekļu nodalījumu, kad putekļu līmenis ir sasniedzis maksimālo robežu ("MAX" atzīmi).
Nospiediet atbloķēšanas pogu un pavelciet putekļu nodalījumu, lai to noņemtu.
Turiet putekļu nodalījumu virs atkritumu groza. Nospiediet atbloķēšanas pogu zem vāka, atveriet vāku uz āru. Iztukšojiet putekļus atkritumu grozā. Uzstādīšanu atpakaļ veiciet pretējā secībā.

FILTRU NOMAIŅA

- 15 Pavelciet FILTERA pogu, lai atvērtu filtra vāku.
Iztīriet smalko putekļu filtru pēc sešus mēnešus ilgās lietošanas. Pavelciet izcilni uz rāmja, lai noņemtu smalko putekļu filtru. Izskalojiet filtru zem tekoša ūdens.
Piezīme: Neizmantojiet tīrīšanas līdzekļus. Ļaujiet filtram pilnībā izžūt (min. 24 h istabas temperatūrā), pirms ievietojat to atpakaļ!
- 16 Piespiediet un pabīdīet bloķēšanas mehānismu pa labi, lai atbrīvotu motora aizsardzības filtru. Noņemiet filtru, pavelkot filtra rāmja izcilni. Iztīriet motora aizsardzības filtru pēc sešus mēnešus ilgās lietošanas. Izmantojiet tikai oriģinālo PureAdvantage s-filter filtru, artikula Nr.: EFSXXX. Izskalojiet iekšpusi (netīro pusi) ar remdenu krāna ūdeni. Pasītiet filtra korpusu, lai atbrīvotos no ūdens. Atkārtojiet procesu četras reizes.
NB: nelietojiet tīrīšanas līdzekļus. Centieties neskarties pie filtra virsmas. Ļaujiet filtram pilnībā izžūt (min. 24 h istabas temperatūrā), pirms ievietojat to atpakaļ! Mainiet mazgājamo filtru vismaz reizi gadā vai tad, kad tas ir ļoti netīrs vai bojāts.
Pēc filtra nomaiņišanas aizveriet filtra vāku, līdz tas noklikšķ.
- 17 **Priekšējā konusa filtra tīrīšana:** priekšējā konusa filtrs atrodas ciklona nodalījumā. Iztīriet priekšējā konusa filtru, ja tajā ir iekļuvuši putekļi. Pavelciet priekšējā konusa filtru, lai to noņemtu. Notīriet putekļus ar roku. Izmazgājiet zem tekoša ūdens, ja tas ir ļoti netīrs. Uzstādīšanu atpakaļ veiciet pretējā secībā.
Piezīme: Neizmantojiet tīrīšanas līdzekļus. Ļaujiet filtram pilnībā izžūt (min. 24 h istabas temperatūrā), pirms ievietojat to atpakaļ!





UNIVERSĀLĀ UZGAĻA (V*, W**) UN TURBO UZGAĻA (X*)

- 18 Atvienojiet universālais uzgalis no caurules. Notīriet ar šļūtenes rokturi.
Atvienojiet turbo uzgalis no caurules un izņemiet sapinušos pavedienus, nogriežot tos ar šķērēm. Tīriet uzgali ar šļūtenes rokturi.*

Izbaudiet teicamu tīrīšanu ar Pure C9!

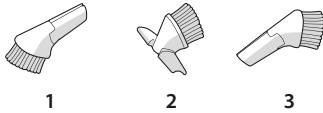
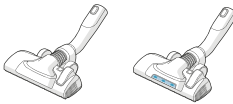
Electrolux patur tiesības mainīt izstrādājumus, informāciju un specifikācijas bez iepriekšēja brīdinājuma.

IETEIKUMI, KĀ PANĀKT VISLABĀKOS REZULTĀTUS

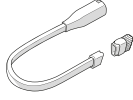
UZGALIS/PAPILDPIEDERUMS	LIETOT:	UZGALIS/PAPILDPIEDERUMS	LIETOT:
K. "trīs vienā" papildpiederumu rīks* 	Trīs rīki vienā: 1. Putekļu slaucīšanas rīks cietām virsmām (grāmatu plaukti, grīdlistes utt.). 2. Miksto mēbeļu rīks audumiem (aizkariem, mīkstām mēbelēm utt.). 3. Spraugu rīks šaurām vietām (aiz radiatoriem utt.).	U. FlowMotion uzgalis* V. FlowMotion LED uzgalis* 	Universālais uzgalis: - visu veidu grīdām, nodrošina labāko putekļu savākšanu uz paklājiem un cietām grīdām; - mainiet uzgaļa iestatījumu ar pedāli. Izkona norādīs ieteicamo grīdas veidu; - priekšējais apgaismojums palīdz saskatīt putekļus un netīrumus tumšās vietās (zem mēbelēm utt.). <i>Tikai FlowMotion LED</i>
W. Turbo uzgalis* 	Paklāja uzgalis: - tīra un uzsūc putekļus vienlaikus (vislabāk lietot, lai uzsūktu matus, šķiedras utt.); - sukas rulli darbina putekļu sūcēja gaisa plūsma; - nav piemērots paklājiem ar ļoti garām plūksnām un garām bārkstīm, pretslīdes paklājiem, piemēram, durvju paklājiņiem vai ūdensizturīgiem paklājiem. Tā vietā lietojiet universālo uzgali.	X. Mini Turbo uzgalis* 	Miksto mēbeļu uzgalis: - tīra un uzsūc putekļus vienlaikus (vislabāk lietot, lai uzsūktu matus, šķiedras utt.); - mēbelēm no auduma, mašīnas sēdekļiem, matračiem utt.; - sukas rulli darbina putekļu sūcēja gaisa plūsma; - nav piemērots paklājiem ar ļoti garām plūksnām un garām bārkstīm, jo tie var iesprūst rotējošā sukas rullī.
Y. ParkettoPro uzgalis* 	Uzgalis cietai grīdai: - maigai cietu grīdu tīrīšanai (parketam, koka grīdām, flīzēm utt.); - vislabāk uzsūc putekļus uz cietas grīdas ar spraugām.	Z. FlexProPlus uzgalis* 	Uzgalis cietām virsmām: - lai piekļūtu vietām zem/starp mēbelēm, stūriem un citiem šķēršļiem; - var ērti pagriezties pa 180 grādiem, lai tiešā veidā piekļūtu šaurām vietām.
AA. Garais spraugu uzgalis* 	Īpaši garais rīks: - grūti sasniedzamām vietām (plauktu virsmām utt.); - šaurām vietām (aiz radiatoriem, zem mašīnas sēdekļiem utt.).		

Modeļi ar manuālo jaudas regulēšanu

– ievērojiet uz putekļu sūcēja atrodamos attēlus, lai gūtu optimālu veikspēju

PROBLĒMU RISINĀŠANA

PROBLĒMA	RISINĀJUMS
Putekļu sūcējs neieslēdzas	<ul style="list-style-type: none"> • Pārbaudiet, vai kabelis ir pieslēgts pie strāvas. • Pārbaudiet, vai spraudkontakts un kabelis nav bojāti. • Pārbaudiet, vai nav izdedzis drošinātājs. • Pārbaudiet, vai baterijas indikatora lampiņa tālvadības rokturī reaģē (tikai noteiktiem modeļiem).
Putekļu sūcējs apstājas	Putekļu tīrītājs var būt pārkarsis: atvienojiet to no strāvas; pārbaudiet, vai uzgalis, caurule, šļūtene vai filtri nav aizsērējuši. Ļaujiet putekļu sūcējam atdzist 120 minūtes, pirms atkal pieslēdzat to pie strāvas. Ja putekļu sūcējs joprojām nedarbojas, sazinieties ar pilnvarotā Electrolux servisa centru.
Uzsūkšanas jaudas samazināšanās, salīdzinot ar normālo	<ul style="list-style-type: none"> • Pārbaudiet, vai putekļu nodalījums nav pilns vai aizsprostots. • Pārbaudiet, vai gaisa kanāls un ieplūdes vai izplūdes savienojums nav bloķēts un to nav nepieciešams iztīrīt. • Pārbaudiet, vai motora aizsardzības filtrs nav aizsērējis un to nav nepieciešams nomainīt. • Pārbaudiet, vai uzgalis nav aizsērējis un vai tas nav jāiztīra. • Pārbaudiet, vai šļūtene ir aizsērējusi, viegli to saspiežot. Taču, jāuzmanās, ja aizsprostojumu izraisījis stikls vai adatas, kas nokļuvuši šļūtenes iekšpusē. Piezīme: garantija neattiecas uz jebkuriem šļūtenes bojājumiem, kas radušies tās tīrīšanas rezultātā.
Putekļu sūcējā ir iesūks ūdens	Būs nepieciešams nomainīt motoru pilnvarotā Electrolux servisa centrā. Garantija neattiecas uz motora bojājumiem, kas radušies, ūdenim iekļūstot tajā.

For any further problems, contact an authorized Electrolux service centre.

SAUGUMO PRIEMONĖS

Šį prietaisą galima naudoti vaikams nuo 8 metų amžiaus ir asmenims, turintiems psichinių, jutiminių arba protinių negalių arba patirties bei žinių trūkumo, jeigu jie yra prižiūrimi arba instruktuojami, kaip saugiai naudoti šį prietaisą, ir supranta atitinkamus pavojus.

Neleiskite vaikams žaisti su šiuo prietaisu.

Neprižiūrimi vaikai negali atlikti valymo ir techninės priežiūros darbų.

ĮSPĖJIMAS! Turboantgaliuose* yra besisukantis šepetys, kuriame dalys gali įstrigti. Naudokite juos atsargiai ir tik ant numatytųjų paviršių. Išjunkite dulkių siurbį prie pašalindami įsipainiojusias dalis arba valydami šepetį. Prieš išmetant gaminį**, iš rankenoje esančio nuotolinio valdymo pulto* / antgalio su diodinėmis lemputėmis* reikia išimti baterijas.

*Tik tam tikruose modeliuose.

**Informacija apie tai, kaip išimti bateriją yra pateikta 6 ir 7 skyriuose.

Prieš valydami prietaisą ar atlikdami jo priežiūros darbus ir išimdami bateriją, visada ištraukite kištuką iš maitinimo lizdo. Bateriją reikia saugiai pašalinti.

Jei pažeidžiamas maitinimo laidas, jį leidžiama keisti tik įgaliotajam „Electrolux“ klientų aptarnavimo centrui – kitaip gali kilti pavojus.

„Pure C9“ turėtų būti naudojamas tik įprastam dulkių siurbimui patalpose ir buitinėje aplinkoje. Siurbį laikykite tik sausoje vietoje.

Visą siurblio techninę priežiūrą ir remontą turi atlikti tik įgaliotojo „Electrolux“ techninės priežiūros centro darbuotojai.

Pakavimo medžiagos, pvz., plastikiniai maišeliai, neturi būti pasiekiami vaikams, kad jiems nekiltų pavojus uždusti.

Dulkių siurblio jokia būdu negalima naudoti šiais atvejais:

- drėgnose vietose;
- šalia degių dujų ar pan.;
- kai gaminys yra akivaizdžiai apgadintas;
- ant aštrių daiktų arba skysčių;
- kai grindų antgalis turi matomų pažeidimo požymių;
- ant karšto arba šalto šlako, rusenančių nuorūkų ir pan.;
- smulkioms dulkėms, pvz., tinkui, betonui, miltams, karštiems ar šaltiems pelenams;
- dulkių siurblio negalima palikti tiesioginiais saulės spinduliais apšviestoje vietoje;
- dulkių siurbį reikia saugoti nuo karščio ar šalčio poveikio;
- dulkių siurblio jokia būdu negalima naudoti be filtro;
- negalima liesti ritininio šepetio, kai dulkių siurblys yra įjungtas ir ritininis šepetys sukasi;
- kai ratukai užfiksuoti.

Nenaudokite savo dulkių siurblio, jeigu filtrai yra pažeisti ar sulūžę.

Atsargumo priemonės dėl maitinimo laido

Reguliariai tikrinkite kištuką ir laidą. Niekada nenaudokite dulkių siurblių, jeigu kištukas ar laidas pažeisti.

Garantija neapima dulkių siurblio laido pažeidimo.

Jokiu būdu negalima traukti ir kelti dulkių siurbį paėmus už laido.

Naudojant dulkių siurbį tokiomis sąlygomis, galima smarkiai susižeisti arba sugadinti gaminį. Tokiam gedimui garantija netaikoma; „Electrolux“ neatsako už tokį susižeidimą.

APTARNAVIMAS IR GARANTIJA

Visą siurblio techninę priežiūrą ir remontą turi atlikti tik įgaliotojo

„Electrolux“ techninės priežiūros centro darbuotojai.

Garantija neapima dulkių siurblio laido pažeidimo.

Garantija neapima variklio sugadinimo, kuris atsirado siurbiant skystį, panardinus prietaisą į skystį arba naudojant prietaisą su pažeista žarna ir antgaliu.

ŠALINIMAS



Šis simbolis ant gaminio rodo, kad gaminyje yra baterija, kurios negalima šalinti su įprastomis buitinėmis atliekomis.



Šis ant gaminio arba jo pakuotės esantis simbolis reiškia, kad gaminys nelaikytinas buitinėmis atliekomis.

Norėdami perdirbti gaminį, nuneškite jį į oficialų surinkimo punktą arba „Electrolux“ aptarnavimo centrą, kuriame galėtų saugiai ir profesionaliai išimti ir perdirbti bateriją ir elektrines dalis. Laikykitės savo šalies elektrinių gaminių ir įkraunamų baterijų taisyklių dėl atskiro surinkimo.

Šiuo dokumentu „Electrolux Home Care“ ir SDA patvirtina, kad dulkių siurblys su radijo įrenginiais HER2 ir HER3 tipo atitinka direktyvos 2014/53/ES reikalavimus.

LIETUVIŲ K

Dėkojame, kad pasirinkote dulkių siurbį „Electrolux Pure C9“. Siekiant geriausių rezultatų, reikia naudoti tik originalius priedus ir atsargines dalis. Šis gaminys sukurtas atsižvelgiant į aplinkosaugos reikalavimus. Visos plastikinės dalys yra pažymėtos kaip tinkamos perdirbti.

PRIEŠ PRADEDANT NAUDOTI

- Atidžiai perskaitykite šį naudojimo vadovą.
- Patikrinkite, ar įdėtos visos aprašytos dalys.
- Ypatingą dėmesį atkreipkite į saugos patarimus!

DULKIŲ SIURBLIO „PURED9“ APRAŠYMAS

- | | |
|--|--|
| A. Ekranas (žr. versiją toliau) | Q. Ekranas, skirtas modeliams su nuotolinio valdymo pultu* |
| B. Filto dangtelis | R. „AeroPro Classic“ rankena* |
| C. Smulkus dulkių filtras | S. „AeroPro Ergo“ rankena* |
| D. Prieš variklį esantį filtrą | T. „AeroPro Remote Control“ rankena* |
| E. Novietošanas atveris | U. „FlowMotion“ antgalis* |
| F. Barošanas vads | V. „FlowMotion LED“ antgalis (su lempučių priekyje)* |
| G. Nešimo rankena | W. „AeroPro Turbo“ antgalis* |
| H. Cikloninis skyrius ir siurblio kūginis filtras | X. „AeroPro Mini Turbo“ antgalis* |
| I. Oro kanalas | Y. „ParkettoPro“ antgalis* |
| J. Dulkių skyrius | Z. „AeroPro FlexProPlus“ antgalis* |
| K. „AeroPro“ „trys viename“ įrankis | AA. „AeroPro Long“ antgalis plyšiams* |
| L. „AeroPro“ žarna | |
| M. „AeroPro“ rankena (žr. versiją toliau) | |
| N. „AeroPro“ sustumiamas vamzdis | |
| O. Pastatymo spaustukas | |
| P. Ekranas, skirtas modeliams su sukamąja rankinio valdymo rankenėle | |

* Tik tam tikruose modeliuose

KAIP NAUDOTI DULKIŲ SIURBLĮ

- 1 Prieš naudodami dulkių siurbį, patikrinkite, ar visi filtrai yra tinkamai įdėti.
- 2 Prijunkite žarną prie siurblio (norėdami ją išimti, paspauskite fiksavimo mygtukus ir ištraukite). Kiškite žarną į žarnos rankeną, kol fiksavimo mygtukai spragtelės (norėdami ją atlaisvinti, paspauskite fiksavimo mygtuką ir patraukite).
- 3 Prijunkite sustumiamą vamzdį prie antgalio. Prijunkite sustumiamą vamzdį prie žarnos rankenos (norėdami jį nuimti, paspauskite fiksavimo mygtuką ir patraukite).
- 4 Pareguliuokite sustumiamą vamzdį, viena ranka prilaikydami fiksatorių, o kita – traukdami rankeną.

PAPILDOMAS ĮRANKIS „TRYS VIENAME“

- 5 Galite pritvirtinti užspaudžiamą laikiklį į įrankį „trys viename“ po rankena, kad būtų galima lengvai pasiekti. Įrankis turi 3 funkcijas, žr. kitame puslapyje pateiktus paveikslėlius.

BATERIJŲ KEITIMAS*

- 6 Antgalis su apšvietimo lempučių priekyje: Prieš naudodami pirmą kartą, nuimkite apsauginę plėvelę (nuo baterijų viršaus). Pakeiskite baterijas, kai priekinės lempučių pradeda greitai mirksėti. Naudokite 2 AA baterijas.
- 7 Rankena su nuotolinio valdymo pultu*: Keiskite bateriją, kai indikatorius lempučių pradeda šviesti raudonai arba nereaguoja, paspaudus mygtuką. Naudokite tik LIČIO CR1632 tipo baterijas.

DĖMESIO! Prieš šalindami gaminį, išimkite iš jo baterijas. Laikykitės savo šalies baterijų ir elektrinių gaminių surinkimo taisyklių.

SIURBLIO ĮJUNGIMAS / SUSTABDYMAS IR SIURBIMO GALIOS REGULIAVIMAS

- 8 Ištraukite maitinimo laidą ir prijunkite prie maitinimo tinklo. Paspauskite ĮJUNGIMO / IŠJUNGIMO mygtuką, kad įjungtumėte / išjungtumėte dulkių siurbį. Modelius su nuotolinio valdymo pultu taip pat galima valdyti ant rankenos esančiu ĮJUNGIMO / IŠJUNGIMO mygtuku.*
- 9 Po valymo paspauskite mygtuką REWIND, kad atvyniotumėte kabelį.
- 10 **Siurbimo galios reguliavimas (modeliuose su rankiniu valdymu):** Pasukite ant siurblio esančią sukamąją rankenėlę arba naudokite ant rankenos esantį oro vožtuvą.*
Siurbimo galios reguliavimas (modeliuose su nuotoliniu valdymu): Spauskite ant rankenos esantį +/- mygtuką. MIN/MAX ir simbolių indikatoriai ekrane rodydys galios lygį.*

VACUUMING WITH THE UNIVERSALŲ ANTGAJŲ (V*, W*)

- 11 Keiskite antgalio nuostatą pedalu. Piktogramoje pavaizduota rekomenduojama grindų rūšis. (**hard floor or carpet**). Antgalis „FlowMotion LED“*: Pastumkite antgalį į priekį. Po kelių sekundžių automatiškai įsijungs priekyje esančios lempučių. Kai antgalis nenaudojamas, lempučių po kelių sekundžių automatiškai išsijungia.

STATYMO PADĖTYS, DULKIŲ SIURBLIO PERKĖLIMAS

- 12 Kai valydami darote pertrauką, naudokite dulkių siurblio gale esančią pastatymo vietą (1). Dulkių siurbliui pernešti ir laikyti naudokite po dulkių siurbliu esančią pastatymo vietą (2).
- 13 Dulkių siurblys turi dvi nešimo rankenas.

DULKIŲ SKYRIAUS IŠTUŠTINIMAS

- 14 Ištuštinkite dulkių skyrių, kai dulkių kiekis pasiekia maksimalią ribą (žymą „MAX“). Paspauskite atlaisvinimo mygtuką ir patraukę išimkite dulkių skyrių. Laikykite dulkių skyrių virš šiukšlių dėžės. Paspauskite po dangteliu esantį atrakinimo mygtuką, atidarykite dangtelį, pasukdami jį į išorę. Išpilkite dulkes į šiukšlių dėžę. Įdėkite jį, atlikdami veiksmus atvirkštine eilės tvarka.

FILTRŲ KEITIMAS

- 15 Patraukite FILTRO mygtuką, kad atidarytumėte filtro dangtį. Po šešių mėnesių naudojimo išvalykite smulkų dulkių filtrą. Patraukite ant rėmo esantį žiedą, kad išimtumėte smulkų dulkių filtrą. Išplaukite filtrą po tekančio vandens srove. **P.S.** Nenaudokite valymo priemonių. Palaukite, kol filtras visiškai išdžius (mažiausiai 24 valandas kambario temperatūroje), prieš jį vėl įdėdami!
- 16 Paspauskite ir pastumkite fiksavimo mechanizmą į dešinę, kad atlaisvintumėte prieš variklį esantį filtrą. Išimkite filtrą, patraukdami filtro rėmo auselę. Po 12 mėnesių naudojimo išvalykite prieš variklį esantį filtrą. Naudokite tik originalų „s-filter PureAdvantage“, nr. EFSXXX. Plaukite vidų (nešvarią pusę) drungname vandenyje iš čiaupo. Pabaksnokite filtro rėmą, kad pašalintumėte vandenį. Pakartokite šį procesą keturis kartus.

DĖMESIO! Nenaudokite valymo priemonių. Stenkitės neliesti filtro paviršiaus. Palaukite, kol filtras visiškai išdžius (mažiausiai 24 valandas kambario temperatūroje), prieš jį vėl įdėdami! Keiskite plaučiamą filtrą bent kartą per metus arba kai jis tampa labai nešvarus ar pažeistas. Pakeitę filtrai, uždarykite filtro dangtį taip, kad jis užsifikuotų savo vietoje.

- 17 **Siurblio kūginio filtro valymas:** kūginis filtras yra cikloniniame skyriuje. Išvalykite kūginį filtrą, jeigu ten pateko dulkių. Patraukite kūginį filtrą, kad jį išimtumėte. Rankomis pašalinkite dulkes. Jeigu labai suteptas, plaukite po tekančiu vandeniu. Įdėkite jį, atlikdami veiksmus atvirkštine eilės tvarka. **P.S.** Nenaudokite valymo priemonių. Palaukite, kol filtras visiškai išdžius (mažiausiai 24 valandas kambario temperatūroje), prieš jį vėl įdėdami!





VALYMAS NAUDOJANT UNIVERSALŲ ANTGAJŲ (V*, W**) IR TURBOANTGALIŲ (X*)

- 18 Atjunkite universalus antgalis nuo vamzdžio. Valykite su žarnos rankena. Atjunkite turbo antgalis nuo vamzdžio ir išimkite įstrigusius siūlus ir pan, nukirpdami juos žirkklėmis. Antgaliui valyti naudokite žarnos rankeną.*

Mėgaukitės puikiu valymu su „Pure C9“!

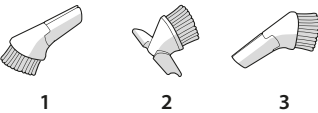
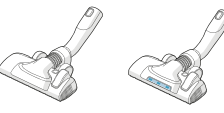
„Electrolux“ pasilieka teisę keisti gaminius, informaciją ir techninius duomenis apie tai nepranešusi.

PATARIMAI, KAI PASIEKTI GERIAUSIŲ REZULTATŲ

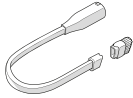
ANTGALIS / PRIEDAS	PASKIRTIS:	ANTGALIS / PRIEDAS	PASKIRTIS:
K. Papildomas įrankis „trys viename“** 	Įrankis „trys viename“: 1. Dulkių valymo nuo kietų paviršių (knygų lentynų, grindjuosčių ir pan.) įrankis. 2. Tekstilės valymo įrankis (užuolaidoms, apmušalams ir pan.). 3. Plyšių valymo įrankis, skirtas siauroms erdvėms (už radiatorių ir pan.).	U. „FlowMotion“ antgalis* V. Antgalis „FlowMotion LED“** 	Universalus antgalis: - tinka visų rūšių grindims, užtikrina geriausią dulkių surinkimą nuo kilimų ir kieto paviršiaus grindų; - keiskite antgalio nuostatą pedalu. Piktograma parodys rekomenduojamą grindų rūšį. - priekyje esančios lemputės padeda pamatyti dulkes ir nešvarumus tamsiose vietose (po baldais ir pan.). Tik „FlowMotion LED“
W. Turbininis antgalis* 	Antgalis kilimams: - tuo pačiu metu valo ir siurbia (geriausiai surenka plaukus, plaušus ir pan.); - ritininis šepetys yra varomas dulkių siurblio oro srautu; - netinka kilimams su ilgais plaukeliais ir kutais, slydimui atspariems kilimams, pavyzdžiui, durų kilimėliams ar vandeniui atspariems kilimams. Geriau naudokite universalų antgalį.	X. Miniturbininis antgalis* 	Antgalis apmušalams: - tuo pačiu metu valo ir siurbia (geriausiai surenka plaukus, plaušus ir pan.); - baldų tekstilei, automobilių sėdynėms, čiužiniams ir pan.; - ritininis šepetys yra varomas dulkių siurblio oro srautu; - netinka kilimams su labai ilgais plaukeliais ir kutais, nes jie gali įstrigti besisukančiame ritininiam šepetyje.
Y. Antgalis „ParkettoPro“** 	Antgalis kietai grindų dangai: - švelniam kietos grindų dangos valymui (parketui, medinėms grindims, plytelėms ir pan.); - geriausiai surenka dulkes ant kieto grindų paviršiaus su plyšiais.	Z. Antgalis „FlexProPlus“** 	Antgalis kieto paviršiaus grindims: - norint pasiekti po / tarp baldų, kampus ir kitas kliūtis; - galima lengvai pasukti 180 laipsnių tiesioginei prieigai prie siaurų vietų.
AA. Ilgas antgalis plyšiams* 	Itin ilgas įrankis: - sunkiai pasiekiamoms sritims (lentynų viršui ir pan.); - siauroms erdvėms (už radiatorių, po automobilių sėdynėmis ir pan.).		

Modeliai su rankiniu galios reguliavimu

– dėl optimalaus veikimo laikykitės ant siurblio pateiktų paveikslėlių.

GEDIMŲ ŠALINIMAS

TRIKTIS	SPRENDIMAS
Dulkių siurblys neįsijungia	<ul style="list-style-type: none"> • Patikrinkite, ar laidas prijungtas prie maitinimo tinklo. • Patikrinkite, ar kištukas ir kabelis nesugadinti. • Patikrinkite, ar neperdegė saugiklis. • Patikrinkite, ar reaguoja baterijos indikatorius lemputė nuotolinio valdymo rankenoje (tik tam tikruose modeliuose).
Dulkių siurblys išsijungia	Dulkių siurblys galėjo perkaisti: atjunkite jį nuo maitinimo tinklo; patikrinkite, ar neužsikimšę antgalis, vamzdis, žarna arba filtrai. Palaukite 120 minučių, kol dulkių siurblys atvės, prieš vėl jį įjungdami. Jeigu dulkių siurblys vis tiek neveikia, kreipkitės į įgaliotąjį „Electrolux“ aptarnavimo centrą
Sumažėjusi siurbimo galia, palyginus su įprasta	<ul style="list-style-type: none"> • Patikrinkite, ar dulkių surinkimo skyrius yra pilnas arba užsikimšęs. • Patikrinkite, ar oro kanalas ir išleidimo ar išleidimo jungtis yra neužsikimšę ir ar nereikia išvalyti. • Patikrinkite, ar prieš variklį esantis filtras neužsikimšęs ir ar nereikia jo pakeisti. • Patikrinkite, ar antgalis neužsikimšęs ir ar nereikia jo išvalyti. • Patikrinkite, ar žarna neužsikimšusi, ją švelniai suspausdami. Kita vertus, būkite atsargūs, nes žarna galėjo užkimšti stiklas arba adatas. Pastaba. Garantija neapima jokio žarnos sugadinimo, atsiradusio dėl jos valymo.
Į dulkių siurblyje buvo įtrauktas vanduo	Reikės pakeisti variklį įgaliotajame „Electrolux“ aptarnavimo centre. Garantija neapima variklio sugadinimo dėl vandens patekimo.
Dėl kitų problemų kreipkitės į įgaliotąjį „Electrolux“ aptarnavimo centrą.	

SIKKERHETSTILTAK

Dette apparatet kan brukes av barn fra 8 år og oppover, og av personer med reduserte fysiske, sensoriske eller mentale evner eller manglende erfaring og kunnskap om de er gitt innføring eller instruksjoner om bruken av apparatet på en trygg måte og forstår farene som er involvert.

Barn skal ikke leke med apparatet.

Rengjøring og vedlikehold skal ikke utføres av barn uten tilsyn.

ADVARSEL: Turbo-munnstykker* har en roterende børste der deler kan fanges inn. Bruk dem med forsiktighet og bare på tiltenkte overflater. Slå av støvsugeren før du fjerner innfangede deler eller når du skal rengjøre børsten.

Batterier må fjernes fra fjernkontrollen i håndtaket* / LED-belyst munnstykke* før produktet kastes**.

*Kun enkelte modeller.

**Informasjon om hvordan du fjerner batteriet finnes i avsnitt 6 og 7.

Støpslet må alltid frakobles før du rengjør eller vedlikeholder apparatet eller når du fjerner batteriet. Batteriet skal avhendes på en sikker måte.

Hvis strømledningen er skadet, må den skiftes ut av et autorisert Electrolux servicesenter for å unngå fare.

Pure C9 skal bare brukes til vanlig støvsuging innendørs og i et hjemmemiljø. Sørg for at støvsugeren oppbevares på et tørt sted.

All service og reparasjoner må utføres av et autorisert Electrolux servicesenter.

Emballasje, f.eks. plastposer, skal oppbevares utilgjengelig for barn for å unngå kvelningsfare.

Bruk aldri støvsugeren:

- i våtrom.
- i nærheten av brennbare gasser osv.
- når produktet viser synlige tegn på skade.
- på skarpe gjenstander eller væsker.
- når munnstykket viser synlige tegn på skade.
- på varm eller kald aske, tente sigarettstumper osv.
- på fint støv, for eksempel fra puss, betong, mel, varm eller kald aske.
- La aldri støvsugeren stå i direkte sollys.
- Unngå å utsette støvsugeren for sterk varme eller frost.
- Bruk aldri støvsugeren uten filter.
- Berør aldri den roterende børsten når støvsugeren er slått på og børsten roterer.
- Når hjulene er blokkerte.

Ikke bruk støvsugeren hvis filterene er skadet eller ødelagt.

Forholdsregler for strømledningen

Sjekk støpslet og strømledningen jevnlig. Du må aldri bruke støvsugeren hvis støpslet eller ledningen er skadet.

Skade på støvsugerens strømledning dekkes ikke av garantien.
Trekk eller løft aldri støvsugeren etter strømledningen.

Bruk av støvsugeren i ovennevnte omstendigheter kan føre til alvorlige personskader eller skader på produktet. Slike skader dekkes ikke av garantien eller av Electrolux.

SERVICE OG GARANTI

All service og reparasjoner må utføres av et autorisert Electrolux servicesenter.

Skade på strømledningen til støvsugeren dekkes ikke av garantien.

Skader på motoren forårsaket av; støvsugervæske, nedsenking av apparatet i væske eller bruk av apparat med skadet slange og munnstykke dekkes ikke av garantien.

AVHENDING



Dette symbolet på produktet indikerer at produktet inneholder et batteri som ikke skal kastes med vanlig husholdningsavfall.



Dette symbolet på produktet eller på emballasjen indikerer at produktet ikke må behandles som vanlig husholdningsavfall.

For å resirkulere produktet, ta det til et offisielt innsamlingssted eller til et Electrolux servicesenter som kan fjerne og resirkulere batteriet og elektriske deler på en trygg og profesjonell måte. Følg landets regler for separat innsamling av elektriske produkter og oppladbare batterier.

Electrolux Home Care og SDA erklærer herved at støvsugeren med utstyrstype HER2 og HER3 er i samsvar med direktiv 2014/53/EU.

NORSK

Takk for at du velger Electrolux Pure C9 støvsuger. Bruk alltid originalt tilbehør og reservedeler for å oppnå de beste resultatene. Dette produktet er utviklet med tanke på miljøet. Alle plastdeler er merket for gjenvinningsformål.

FØR DU STARTER

- Les denne bruksanvisningen nøye.
- Sjekk at alle beskrevne delene er inkludert.
- Vær spesielt oppmerksom på sikkerhetstiltakene!

BESKRIVELSE AV PURE C9 STØVSUGER

- | | |
|--|--|
| A. Display (se versjoner senere) | Q. Display for modeller med fjernkontroll* |
| B. Løkk til filter | R. AeroPro Classic håndtak* |
| C. Fint støvfilter | S. AeroPro Ergo håndtak* |
| D. Førmotorfilter | T. AeroPro Fjernkontroll-håndtak* |
| E. Parkeringsspor | U. FlowMotion-munnstykke* |
| F. Strømledning | V. FlowMotion LED dyse (med frontlykter)* |
| G. Bærehåndtak | W. AeroPro Turbo-munnstykke* |
| H. Syklonkammer og kjeglefilter | X. AeroPro Mini Turbo-munnstykke* |
| I. Luftkanal | Y. ParkettoPro-munnstykke* |
| J. Støvbeholder | Z. AAeroPro FlexProPlus-munnstykke* |
| K. AeroPro 3 i ett verktøy | AA. AeroPro Long spalingsmunnstykke* |
| L. AeroPro slange | |
| M. AeroPro håndtak (se versjoner senere) | |
| N. AeroPro teleskopisk slange | |
| O. Holderklemme | |
| P. Display for modeller med manuell kontroll på dreiebryter* | |

* Kun enkelte modeller

SLIK BRUKER DU STØVSUGEREN

- 1 Kontroller at alle filtre er riktig plassert før du bruker støvsugeren.
- 2 Sett slangen inn i støvsugeren (for å fjerne den, trykk på låseknappen og trekk). Sett slangen inn i slangeholderen inntil låseknappen klikker (for og fjerne den, trykk på låseknappen og trekk).
- 3 Sett munnstykket på den teleskopiske slangen. Fest den teleskopiske slangen til slangehåndtaket (for å fjerne det, trykk på låseknappen og dra).
- 4 Juster teleskoprøret ved å holde låsen med en hånd og trekk i håndtaket med den andre hånden.

3-I-1 TILBEHØRSVERKTØY

- 5 Du kan feste klipsholderen og 3i1-verktøyet under håndtaket for enkel tilgang. Verktøyet har 3 funksjoner, se bildene på neste side.

BYTTING AV BATTERIER*

- 6 Munnstykke med frontlykt*: Før første gangs bruk fjernes beskyttelsesfilmen (på toppen av batteriene). Bytt batterier når frontlykten blinker raskt. Bruk 2 AA-batterier.
- 7 Håndtak med fjernkontroll*: Bytt batteri når indikatorlampen lyser rødt eller ikke reagerer når du trykker på knapper. Bruk kun batterier av typen LITHIUM CR1632.

NB: Fjern batteriene fra produktet før de kastes. Følg landets regler for innsamling av batterier og elektriske produkter.

START/STOPP STØVSUGEREN OG JUSTER SUGEKRAFTEN

- 8 Dra ut strømledningen og sett støplset i stikkkontakten. Trykk på PÅ/AV-knappen for å starte enheten. Modeller med fjernkontroll kan også betjenes med PÅ/AV-knappen på håndtaket.*
- 9 Etter rengjøring trykk på REWIND-knappen for å spole strømledningen tilbake.
- 10 **Juster sugekraften (manuelle styremodeller):** Vri dreiebryteren på støvsugeren eller bruk luftventilen på håndtaket.*
Juster sugekraften (modeller med fjernkontroll): trykk +/- knappen på håndtaket. MIN/MAX og symbolindikatorer på displayet viser strømnivå.*

STØVSUGING MED UNIVERSAL-MUNNSTYKKET (V*, W*)

- 11 Endre innstillingene på munnstykket med pedalen. Ikon viser anbefalt gulvtype. (harde gulv eller teppe). FlowMotion LED munnstykke*: Flytt munnstykket fremover. Frontlykten tennes automatisk etter få sekunder. Når munnstykket ikke er i bruk slukkes lyset automatisk etter få sekunder.

LAGRINGSINNSTILLINGER, PARKERINGSPOSISJONER PÅ STØVSUGEREN

- 12 Bruk parkeringsposisjon (1) på baksiden av støvsugeren når du tar pause mens du støvsuger. Bruk parkeringsposisjon (2), under støvsugeren, til å bære og lagre støvsugeren.
- 13 Støvsugeren har to bærehåndtak.

TØMMING AV STØVBEHOLDEREN

- 14 Tøm støvbeholderen når støvnivået har nådd maksimumsgrensen («MAX»-merket). Trykk på utløserknappen og dra for å fjerne støvbeholderen. Hold støvbeholderen over en støvbeholder. Trykk på lås opp-knappen under lokket, åpne lokket ved å svinge det utover. Tøm støvet i søppelbøtten. Sett inn i omvendt rekkefølge.

BYTTE AV FILTER

- 15 Trekk i FILTER-knappen for å åpne filterlokket. Rengjør støvfilteret etter seks måneders bruk. Trekk i tappen på rammen for å fjerne filteret. Rengjør filteret under rennende vann. **NB:** Ikke bruk rengjøringsmidler. La filteret tørke i minst 24 timer før du setter det tilbake!
- 16 Trykk og skyv låsemekanismen til høyre for å frigjøre filteret. Fjern filteret ved å trekke i filterrammen. Rengjør motorfilteret etter tolv måneders bruk. Bruk bare originalt s-filter PureAdvantage, ref: EFSXXX. Skyll innsiden (skitten del) i lukket vann. Bank på filterrammen for å bli kvitt vannet. Gjenta prosessen 4 ganger. **NB:** Bruk ikke rengjøringsmidler. Unngå å berøre filteroverflaten. La filteret tørke i minst 24 timer før du setter det tilbake! Bytt det vaskbare filteret minst en gang i året eller når det er ekstra skittent eller skadet. Etter at du har byttet ut filtre, lukk filterlokket helt til det har klikket på plass.

- 17 **Rengjøring av nesekjeglefilteret:** Nesekjeglefilteret er plassert inne i syklonfeltet. Rengjør nesekjeglefilteret hvis støv er kommet inn. Trekk ut nesekjeglefilteret for å fjerne det. Fjern støv med hånden. Rengjør under rennende vann hvis det er svært skittent. Sett inn i omvendt rekkefølge. **NB: Ikke bruk rengjøringsmidler. La filteret tørke i minst 24 timer før du setter det tilbake!**





RENGJØRING AV UNIVERSAL-MUNNSTYKKET (V*, W**) OG AV TURBO-MUNNSTYKKET (X*)

- 18 Ta universalmunnstykke av slangen. Rengjør med slangehåndtaket. Koble turbomunnstykke fra slangen og fjern innfangede tråder mm ved å klippe de bort med saks. Bruk slangehåndtaket for å rengjøre munnstykket.*

Nyt en stor rengjøringsopplevelse med Pure C9!

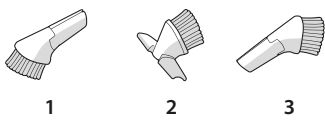
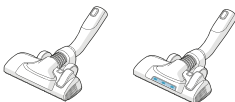
Electrolux forbeholder seg retten til å endre produkter, informasjon og spesifikasjoner uten forvarsel.

SLIK FÅR DU DE BESTE RESULTATENE

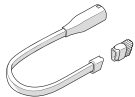
MUNNSTYKKE / TILBEHØR	TIL BRUK FOR:	MUNNSTYKKE / TILBEHØR	TIL BRUK FOR:
K. 3-i-1-tilbehørsverktøy 	3 verktøy i 1: 1. Tørke støv av harde overflater (bokhyller, benker osv). 2. Møbeltrekk til tekstiler (gardiner, polstring osv). 3. Munnstykke for trange steder (bak radiatorer osv).	U. FlowMotion munnstykke* V. FlowMotion LED munnstykke* 	Universal nozzle: - For all floor types, secures best dust pick up on both carpets and hard floors. - Change nozzle setting with the pedal. Icon will show recommended floor type. - Front light helps to detect dust and dirt in dark spaces (under furniture etc). <i>PureVision only</i>
W. Turbo-munnstykke* 	Teppe dyse: - Børster og støvsuger samtidig (best på hår, fibre osv.). - Børsterullen drives av luftstrømmen fra støvsugeren. - Den er ikke egnet for tykke tepper med lange frynser, tepper med anti-skli underside som dørmatter eller vanntette tepper. Bruk i stedet universal-munnstykket.	X. Mini Turbo-munnstykke* 	Møbeltrekk-munnstykke: - Børster og støvsuger samtidig (best på hår, fibre osv.). - For tekstilmøbler, bilseter, madrasser osv. - Børsterullen drives av luftstrømmen fra støvsugeren. - Ikke egnet for dype tepper og lange frynser som kan bli sittende fast i den roterende børsterullen.
Y. ParkettoPro-munnstykke* 	Munnstykke for harde gulvflater: - For forsiktig rengjøring av harde gulvflater (parkett, tregulv, fliser osv.). - Best på å fjerne støv på harde gulvflater med spalter.	Z. FlexProPlus-munnstykke* 	Munnstykke for harde gulvflater: - For å nå under/mellom møbler, hjørner og andre hindringer. - Kan enkelt snus 180 grader for direkte tilgang til smale plasser.
AA. Langt munnstykke for spalter* 	Ekstra langt verktøy: - For områder som er vanskelig å nå (øverst på hyller osv). - For smale plasser (bak radiatorer, under bilseter osv.).		

Modeller med manuell styrkegulering

– følg grafikken på støvsugeren for optimal ytelse.

FEILSØKING

PROBLEM	LØSNING
Støvsugeren starter ikke	<ul style="list-style-type: none"> • Sjekk at kontakten er satt i støpslet. • Kontroller at kontakten og ledningen ikke er skadet. • Sjekk om sikringen er gått. • Sjekk om batteriindikatorlampen i fjernkontrollhåndtaket reagerer (kun noen modeller).
Støvsugeren stopper	Det kan hende at støvsugeren er overopphetet: koble den fra strømmen; sjekk om munnstykke, rør, slange eller filter er blokkert. La støvsugeren avkjøles i 120 minutter før du plugges den inn igjen. Hvis støvsugeren fortsatt ikke virker, ta kontakt med et autorisert Electrolux servicesenter.
Reduksjon av sugekapasitet	<ul style="list-style-type: none"> • Sjekk om støvbeholderen er full eller blokkert. • Sjekk om luftkanalen og innløps- eller utløpsforbindelsen er blokkert og må tømmes. • Sjekk om filterene er tette og må byttes ut. • Sjekk om munnstykket er blokkert og trenger å tømmes. • Sjekk om slangen er blokkert ved klemme lett på den. Vær imidlertid forsiktig hvis obstruksjonen er forårsaket av glass eller nåler som har festet seg i slangen. Merk: Garantien dekker ikke skade på slangen som har oppstått når du rengjør den.
Vann er sugd inn i støvsugeren	Motoren må skiftes ut hos et godkjent Electrolux servicesenter. Skade forårsaket av vann som trenger inn i motoren dekkes ikke av garantien.
Har du flere problemer, ta kontakt med et godkjent Electrolux servicesenter.	

ŚRODKI BEZPIECZEŃSTWA

Urządzenie mogą obsługiwać dzieci po ukończeniu ósmego roku życia oraz osoby o ograniczonych zdolnościach fizycznych, sensorycznych lub umysłowych, a także nieposiadające odpowiedniej wiedzy lub doświadczenia, jeśli będą one nadzorowane lub zostaną poinstruowane w zakresie bezpiecznego korzystania z urządzenia i będą świadome związanych z tym zagrożeń.

Dzieci nie mogą bawić się urządzeniem.

Czyszczeniem i konserwacją nie mogą zajmować się dzieci bez odpowiedniego nadzoru.

OSTRZEŻENIE: Turboszczotki* są wyposażone w obrotową szczotkę, w której mogą zakleszczyć się małe przedmioty. Należy używać je ostrożnie i tylko do odkurzania odpowiednich powierzchni. Przed wyjęciem zakleszczonego przedmiotu lub przystąpieniem do czyszczenia szczotki należy wyłączyć odkurzacz.

Przed zełomowaniem produktu należy wyjąć baterie** z układu zdalnego sterowania w uchwycie* / ssawki z oświetleniem LED*.

**Tylko w niektórych modelach.*

****Informacje dotyczące sposobu demontażu baterii znajdują się w rozdziale 6 i 7.**

Przed przystąpieniem do czyszczenia lub konserwacji urządzenia, a także przed wyjęciem baterii, należy obowiązkowo wyjąć wtyczkę przewodu zasilającego z gniazda. Baterie należy zutylizować w bezpieczny sposób.

Jeśli przewód zasilający jest uszkodzony, ze względów bezpieczeństwa można go wymienić wyłącznie w autoryzowanym serwisie firmy Electrolux.

Odkurzaczem **Pure C9** można odkurzać wyłącznie pomieszczenia w warunkach domowych. Odkurzacz należy przechowywać w suchym miejscu. Serwis i naprawy można wykonywać wyłącznie w autoryzowanym serwisie firmy Electrolux. Aby uniknąć uduszenia, materiały opakowaniowe, jak torby plastikowe należy trzymać w miejscu niedostępnym dla dzieci..

Nigdy nie używać odkurzacza:

- gdy odkurzana powierzchnia jest mokra,
- w pobliżu łatwopalnych gazów itp.,
- gdy urządzenie nosi wyraźne ślady uszkodzenia,
- do odkurzania przedmiotów z ostrymi krawędziami lub cieczy,
- gdy ssawka podłogowa nosi wyraźne ślady uszkodzenia,
- do odkurzania żarzących się lub zimnych węgli, tłących się niedopałków itp.,
- do odkurzania drobnego pyłu – np. gipsu, cementu, mąki, gorącego lub zimnego popiołu.
- Nie wolno zostawiać odkurzacza w miejscu narażonym na działanie bezpośredniego światła słonecznego.
- Nie wystawiać odkurzacza na działanie wysokiej i niskiej temperatury (poniżej 0°C).
- Nigdy nie używać odkurzacza bez filtrów.
- Nie wolno dotykać wałka szczotki, gdy odkurzacz jest włączony, a wałek się obraca.
- Nie używać odkurzacza z zablokowanymi kółkami.

Nie należy używać odkurzacza, jeśli filtry są uszkodzone lub pęknięte.

Środki ostrożności dotyczące przewodu zasilającego

Regularnie sprawdzać wtyczkę i przewód zasilający. Nigdy nie używać odkurzacza z uszkodzoną wtyczką lub przewodem zasilającym.

Uszkodzenia przewodu zasilającego odkurzacza nie są objęte gwarancją. Nigdy na ciągnąć ani nie podnosić odkurzacza za przewód zasilający.

Niezastosowanie się do powyższych zaleceń może skutkować poważnym skaleczeniem użytkownika lub uszkodzeniem urządzenia. Uszkodzenia tego typu nie są objęte gwarancją firmy Electrolux.

SERWISOWANIE I GWARANCJA

Serwis i naprawy można wykonywać wyłącznie w autoryzowanym serwisie firmy Electrolux.

Uszkodzenia przewodu zasilającego odkurzacza nie są objęte gwarancją. Uszkodzenia silnika powstałe na skutek odkurzania płynu, zanurzenia urządzenia w płynie lub używania urządzenia z uszkodzoną rurą elastyczną i ssawką nie są objęte gwarancją.

UTYLIZACJA



W urządzeniach oznaczonych tym symbolem znajduje się akumulator, którego nie wolno wyrzucać wraz z innymi odpadami z gospodarstwa domowego.



Urządzenia oznaczone tym symbolem nie wolno traktować tak, jak innych odpadów domowych.



W celu poddania urządzenia recyklingowi należy zwrócić je do odpowiedniego punktu zbiórki odpadów lub centrum serwisowego firmy Electrolux, które zajmie się demontażem i utylizacją akumulatora i innych elementów elektrycznych w bezpieczny i profesjonalny sposób. Należy postępować zgodnie z krajowymi przepisami dotyczącymi selektywnej zbiórki urządzeń elektrycznych i akumulatorów.

Niniejszym Electrolux Home Care oraz SDA, deklaruje, że odkurzacz z urządzeniem radiowym typu HER2 i HER3 jest zgodny z dyrektywą 2014/53/UE.

Dziękujemy za zakup odkurzacza Electrolux Pure C9. Aby uzyskać najlepsze efekty, należy zawsze stosować oryginalne akcesoria i części zamiennie. Ten produkt zaprojektowano jako bezpieczny dla środowiska. Wszystkie plastikowe części oznaczono jako nadające się do ponownego przetworzenia.

PRZED ROZPOCZĘCIEM

- Należy uważnie zapoznać się niniejszą instrukcją obsługi.
- Sprawdzić, czy w opakowaniu znajdują się wszystkie opisane elementy.
- Zwrócić szczególną uwagę na zalecenia dotyczące bezpieczeństwa.

OPIS ODKURZACZA PURE C9

- | | |
|--|--|
| A. Wyświetlacz (różne wersje – patrz dalsza część instrukcji) | Q. Wyświetlacz w modelach z funkcją zdalnego sterowania* |
| B. Pokrywa filtra | R. Uchwyt AeroPro Classic* |
| C. Filtr drobnego kurzu | S. Uchwyt AeroPro Ergo* |
| D. Filtr przed silnikiem | T. Uchwyt AeroPro z funkcją zdalnego sterowania* |
| E. Gniazda do parkowania | U. Ssawka FlowMotion* |
| F. Przewód zasilający | V. Ssawka FlowMotion LED (z przednim oświetleniem)* |
| G. Uchwyt do przenoszenia | W. Ssawka AeroPro Turbo* |
| H. Komora cyklonowa i filtr stożkowy | X. Ssawka AeroPro Mini Turbo* |
| I. Kanał powietrzny | Y. Ssawka ParkettoPro* |
| J. Pojemnik na kurz | Z. Ssawka AeroPro FlexProPlus* |
| K. Ssawka trzyfunkcyjna AeroPro | AA. Ssawka szczelinowa AeroPro Long* |
| L. Wąż AeroPro | |
| M. Uchwyt AeroPro (różne wersje – patrz dalsza część instrukcji) | |
| N. Rura teleskopowa AeroPro | |
| O. Uchwyt do parkowania | |
| P. Wyświetlacz w modelach z pokrętkiem ręcznego sterowania* | * Tylko w niektórych modelach |

OBSŁUGA ODKURZACZA

- Przed użyciem odkurzacza należy sprawdzić, czy wszystkie filtry są prawidłowo umieszczone.
- Podłączyć wąż do odkurzacza (aby go odłączyć, należy nacisnąć przyciski blokujące i pociągnąć wąż). Podłączyć rurę elastyczną do uchwytu, aż będzie słyszalne kliknięcie przycisku blokującego (aby ją odłączyć, należy nacisnąć przycisk blokujący i pociągnąć).
- Podłączyć rurę teleskopową do ssawki. Podłączyć rurę teleskopową do uchwytu rury elastycznej (aby ją odłączyć, należy nacisnąć przyciski blokujące i pociągnąć).
- Wyregulować długość rury teleskopowej, przytrzymując jedną ręką blokadę, a drugą ręką pociągając za uchwyt.

SSAWKA TRZYFUNKCYJNA

- Mocowanie zaciskowe i ssawkę 3w1 można zamocować pod uchwytem tak, aby były łatwo dostępne. Ssawka może pełnić 3 funkcje – patrz rysunki na następnej stronie.

WYMIANA BATERII*

- Ssawka z przednim oświetleniem*: Przed pierwszym użyciem należy zdjąć folię ochronną (na górnej części baterii). Wymienić baterie, gdy przednie światła zaczną szybko migać. Użyć dwóch baterii typu AA.
- Uchwyt z funkcją zdalnego sterowania: Wymienić baterię, gdy kontrolka na uchwycie zmieni kolor na czerwony lub nie reaguje po naciśnięciu przycisku. Używać wyłącznie baterii LITOWYCH typu CR1632.

Uwaga: Wyjąć baterie z urządzenia przed jego zełmowaniem. Należy postępować zgodnie z obowiązującymi przepisami dotyczącymi utylizacji baterii i urządzeń elektrycznych.

WŁĄCZANIE/WYŁĄCZANIE ODKURZACZA I REGULACJA SIŁY

SSANIA

- Wyciągnąć przewód zasilający i podłączyć jego wtyczkę do gniazda elektrycznego. Nacisnąć przycisk WŁ./WYŁ., aby włączyć lub wyłączyć odkurzacza. Modele wyposażone w funkcję zdalnego sterowania można również obsługiwać za pomocą przycisku WŁ./WYŁ. na uchwycie.*
- Po zakończeniu odkurzania nacisnąć przycisk ZWIJANIE, aby zwinąć przewód.

- Regulacja siły ssania (modele ze sterowaniem ręcznym):** Obrócić pokrętkę na odkurzaczu lub wyregulować przepływ powietrza za pomocą zaworu ręcznego na uchwycie.*
Regulacja siły ssania (modele z funkcją zdalnego sterowania): Nacisnąć przycisk +/- na uchwycie. Wskaźnik MIN/MAX i symbole na wyświetlaczu wskażą ustawiony poziom mocy.*

ODKURZANIE ZA POMOCĄ SSAWKI UNIWERSALNEJ (V*, W*)

- Zmienić ustawienie ssawki za pomocą przycisku nożnego. Symbol wskazuje zalecany typ podłogi. (twarda podłoga lub dywan). Ssawka FlowMotion LED*: Przesunąć ssawkę do przodu. Po kilku sekundach włączy się automatycznie przednie oświetlenie. Gdy ssawka nie będzie używana, oświetlenie automatycznie wyłączy się po kilku sekundach.

UCHWYTY DO PARKOWANIA, PRZENOSZENIE ODKURZACZA

- Podczas przerwy w odkurzaniu należy używać pozycji postojowej (1), z tyłu odkurzacza. Do przenoszenia i przechowywania odkurzacza należy używać pozycji postojowej (2), pod odkurzaczem.
- Odkurzacza posiada dwa uchwyty do przenoszenia.

OPRÓŻNIANIE POJEMNIKA NA KURZ

- Opróżnić pojemnik na kurz, gdy poziom kurzu osiągnie maksymalny poziom (znak „MAX”). Nacisnąć przycisk zwalniający i pociągnąć, aby wyjąć pojemnik na kurz. Przytrzymać pojemnik na kurz nad koszem na śmieci. Nacisnąć przycisk odblokowujący pod pokrywą, otworzyć pokrywę, odchylając ją na zewnątrz. Opróżnić pojemnik do kosza na śmieci. Zamontować elementy w odwrotnej kolejności.

WYMIANA FILTRÓW

- Nacisnąć przycisk FILTR, aby otworzyć pokrywę filtra. Filtr drobnego kurzu należy czyścić po sześciu miesiącach użytkowania. Pociągnąć zatrzask na ramce, aby usunąć filtr drobnego kurzu. Wypłukać filtr pod bieżącą wodą.
Uwaga: Nie stosować środków czyszczących. Pozostawić filtr do całkowitego wyschnięcia (min. 24 godz. w temperaturze pokojowej) przed ponownym umieszczeniem go w odkurzaczu!
- Nacisnąć i przesunąć mechanizm blokujący w prawo, aby zwolnić filtr przed silnikiem. Wyjąć filtr, pociągając za uchwyt ramki filtra. Filtr przed silnikiem należy czyścić po dwunastu miesiącach użytkowania. Należy używać wyłącznie oryginalnych filtrów s-filter PureAdvantage o oznaczeniu: EFSXXX. Przepłukać wnętrze filtra (zabrudzona strona) letnią, bieżącą wodą. Potrząsnąć filtrem, aby pozbyć się wody. Powtórzyć tę procedurę czterokrotnie.

Uwaga: nie stosować środków czyszczących. Unikać dotykania powierzchni filtra. Pozostawić filtr do całkowitego wyschnięcia (min. 24 godz. w temperaturze pokojowej) przed ponownym umieszczeniem go w odkurzaczu! Wymieniać zmywalny filtr co najmniej raz do roku lub gdy jest bardzo zabrudzony lub uszkodzony. Po wymianie filtry, zatrzaskując jego pokrywę.

- Czyszczenie filtra stożkowego:** filtr stożkowy znajduje się wewnątrz komory cyklonowej. Wyczyścić filtr stożkowy, jeśli dostał się do niego kurz. Pociągnąć filtr stożkowy, aby go wyjąć. Usunąć ręcznie kurz. W przypadku silnego zabrudzenia należy przemyć pod bieżącą wodą. Zamontować elementy w odwrotnej kolejności.
Uwaga: Nie stosować środków czyszczących. Pozostawić filtr do całkowitego wyschnięcia (min. 24 godz.) w temperaturze pokojowej przed ponownym umieszczeniem go w odkurzaczu!





CZYSZCZENIE SSAWKI UNIWERSALNEJ (V*, W**) I TURBOSZCZOTKI (X*)

- Odłączyć ssawkę uniwersalną od rury. Odkurzyć ją za pomocą uchwytu rury elastycznej. Odłączyć ssawkę turbo od rury i usunąć zaplątane włókna itp., przecinając je nożyczkami. Odkurzyć ssawkę za pomocą uchwytu rury elastycznej.*

Życzymy udanego sprzątanego odkurzaczem Pure C9!

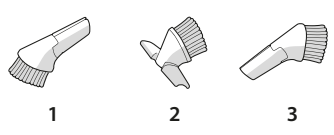
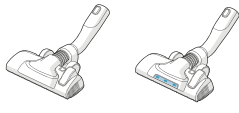
Firma Electrolux zastrzega sobie prawo do zmiany produktów, informacji oraz danych technicznych bez powiadomienia.

WSKAZÓWKI POMOCNE W UZYSKANIU NAJLEPSZYCH EFEKTÓW

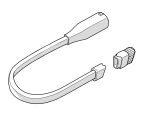
SSAWKA/AKCESORIUM	ZASTOSOWANIE:	SSAWKA/AKCESORIUM	ZASTOSOWANIE:
K. Ssawka trzyfunkcyjna*  <p>1 2 3</p>	Trzy akcesoria w jednym: 1. Szczotka do usuwania kurzu z twardych powierzchni (półek na książki, listew przypodłogowych itp.). 2. Ssawka do tkanin (zasłony, tapicerka itp.). 3. Ssawka szczelinowa do trudno dostępnych miejsc (za grzejnikami itp.).	U. Ssawka FlowMotion* V. Ssawka FlowMotion LED* 	Ssawka uniwersalna: - Do wszystkich rodzajów podłóg, zapewnia najlepsze usuwanie kurzu zarówno z dywanów, jak i z twardych podłóg. - Zmienić ustawienie ssawki za pomocą przycisku nożnego. Symbol wskazuje zalecany typ podłogi. - Przednie oświetlenie zapewnia lepszą widoczność kurzu i brudu w słabo zaciemnionych miejscach (pod meblami itp.). <i>Tylko ssawka FlowMotion LED</i>
W. Turboszczotka* 	Ssawka do dywanów: - Jednocześnie szczotkuje i odkurza (najlepsze usuwanie włosów, włókien itp.). - Powietrze zasysane przez odkurzacz napędza wałek szczotki. - Nie nadaje się do odkurzania dywanów z bardzo grubym włosiem i długimi frędzlami, dywanów antypoślizgowych (mat podłogowych) ani wykładzin wodoodpornych. Do ich odkurzania należy użyć ssawki uniwersalnej.	X. Miniturboszczotka* 	Końcówka do tapicerki: - Jednocześnie szczotkuje i odkurza (najlepsze usuwanie włosów, włókien itp.). - Do odkurzania mebli tapicerowanych, foteli samochodowych, materaców itp. - Wałek szczotki jest napędzany przez przepływ powietrza wytwarzany przez odkurzacz. - Nie nadaje się do odkurzania dywanów z bardzo grubym włosiem i długimi frędzlami, ponieważ mogłyby one zaplątać się w obracającym się wałku szczotki.
Y. Ssawka ParkettoPro* 	Ssawka do twardych podłóg: - Do delikatnego odkurzania twardych podłóg (parkietu, podłóg z desek, płytek ceramicznych itp.). Najlepsze zbieranie kurzu z twardych podłóg ze szczelinami	Z. Ssawka FlexProPlus* 	Ssawka do twardych podłóg: - Umożliwia sięganie pod/między meble, narożniki i inne przeszkody. - Można ją łatwo obracać w zakresie 180 stopni podczas odkurzania trudno dostępnych miejsc.
AA. Długa ssawka szczelinowa* 	Długie narzędzie: - do odkurzania trudno dostępnych miejsc (wysokie półki itp.), - do wąskich przestrzeni (za grzejnikami, pod fotelami samochodowymi itp.).		

Modele z ręczną regulacją mocy
 – aby uzyskać optymalną wydajność, należy kierować się symbolami graficznymi umieszczonymi na odkurzaczu.

ROZWIĄZYWANIE PROBLEMÓW

PROBLEM	ROZWIĄZANIE
Nie można włączyć odkurzacza	<ul style="list-style-type: none"> • Sprawdzić, czy przewód jest podłączony do gniazda. • Sprawdzić, czy przewód i wtyczka nie są uszkodzone. • Sprawdzić, czy nie przepalił się bezpiecznik. • Sprawdzić czy reaguje kontrolka baterii na uchwycie z funkcją zdalnego sterowania (tylko niektóre modele).
Odkurzacz wyłącza się	Odkurzacz może być przegrzany — odłączyć go od zasilania; sprawdzić, czy nie doszło do zablokowania ssawki, rury, węża lub filtrów. Przed ponownym podłączeniem odkurzacza pozostawić go na 120 minut do ostygnięcia. Jeśli odkurzacz nadal nie działa, skontaktować się z autoryzowanym centrum serwisowym firmy Electrolux.
Spadek siły ssania	<ul style="list-style-type: none"> • Sprawdzić, czy komora na kurz nie jest pełna lub zablokowana. • Sprawdzić, czy kanał powietrza oraz przyłącze wlotowe lub wylotowe są zablokowane i wymagają oczyszczenia. • Sprawdzić, czy filtr przed silnikiem nie jest zatkany i wymaga wymiany. • Sprawdzić, czy ssawka jest zablokowana i wymaga oczyszczenia. • Sprawdzić, czy rura elastyczna jest zablokowana, delikatnie ją ścisnąć. Należy zachować ostrożność, jeśli powodem zablokowania węża jest szkło lub igły. Uwaga: gwarancja nie obejmuje uszkodzeń węża powstałych podczas jego czyszczenia.
Odkurzacz zassał wodę	Konieczna będzie wymiana silnika w autoryzowanym centrum serwisowym firmy Electrolux. Uszkodzenie silnika spowodowane dostaniem się wody nie jest objęte gwarancją.
Jeśli występują inne problemy, należy skontaktować się z autoryzowanym centrum serwisowym firmy Electrolux.	

RECOMANDĂRI PRIVIND SIGURANȚA

Acest aparat poate fi utilizat de copiii cu vârsta mai mare de 8 ani, de persoanele cu capacități fizice, senzoriale sau mentale reduse sau de persoanele fără cunoștințe sau experiență doar sub supraveghere sau după o scurtă instruire care să le ofere informațiile necesare despre utilizarea sigură a aparatului și să le permită să înțeleagă pericolele la care se expun.

Copiii nu trebuie să se joace cu acest aparat.

Curățarea și întreținerea nu trebuie să fie realizate de către copii nesupravegheați.

AVERTISMENT: Duzele turbo* au o perie rotativă în care se pot bloca piese. Vă rugăm să le utilizați cu atenție doar pe suprafețele recomandate. Vă rugăm să opriți aspiratorul înainte de a scoate piesele blocate sau înainte de a curăța peria.

Bateriile trebuie să fie scoase din telecomanda din mâner*/duza iluminată cu LED* înainte de casarea produsului**.

**Doar la anumite modele.*

******Informațiile despre modul în care se scoate bateria se regăsesc în secțiunile 6 și 7.

Întotdeauna scoateți ștecherul din priză de curent înainte de curățarea sau întreținerea aparatului sau atunci când scoateți bateria. Bateria trebuie eliminată în siguranță.

În cazul în care cablul este deteriorat, acesta trebuie înlocuit doar de un centru de service Electrolux autorizat, pentru a se evita pericolul.

Pure C9 trebuie să fie utilizat doar pentru aspirarea normală în interior și într-un mediu casnic. Asigurați-vă că aspiratorul este depozitat într-un loc uscat.

Toate lucrările de service sau reparațiile trebuie efectuate de un centru de service Electrolux autorizat.

Materialele de ambalare, de ex. pungile din plastic nu trebuie să fie accesibile copiilor, pentru a evita sufocarea..

Nu utilizați niciodată aspiratorul:

În zone umede.

Aproape de gaze inflamabile etc.

Atunci când produsul prezintă semne vizibile de deteriorare.

Pe obiecte ascuțite sau lichide.

Când duza pentru pardoseli prezintă semne vizibile de deteriorare.

Pe zgură fierbinte sau rece, mucuri de țigări aprinse etc.

Pe praf fin, de exemplu din tencuială, beton, făină, cenușă fierbinte sau rece.

Nu lăsați aspiratorul în lumina directă a razelor solare.

Evitați expunerea aspiratorului la căldură puternică sau la temperaturi de îngheț.

Nu utilizați niciodată aspiratorul fără filtrele sale.

Nu atingeți rola cu perie dacă aspiratorul este pornit și peria se învârt.

Atunci când roțile sunt blocate.

Nu folosiți aspiratorul dacă filtrele sunt afectate sau rupte.

Măsurile de precauție pentru cablul de alimentare

Verificați ștecherul și cablul în mod regulat. Nu folosiți niciodată aspiratorul dacă ștecherul sau cablul este deteriorat.

Deteriorarea cablului aspiratorului nu este acoperită de garanție.

Nu trageți și nu ridicați aspiratorul de cablu.

Utilizarea aspiratorului în circumstanțele de mai sus poate cauza vătămări corporale grave sau deteriorarea produsului. Astfel de vătămări sau de deteriorare nu este acoperită de garanție sau de Electrolux.

SERVICE-UL ȘI GARANȚIA

Toate lucrările de service sau reparațiile trebuie efectuate de un centru de service Electrolux autorizat.

Deteriorarea cablului aspiratorului nu este acoperită de garanție.

Deteriorarea motorului cauzată de aspirarea lichidului, introducerea aparatului în lichid sau utilizarea aparatului împreună cu un furtun și o duză deteriorate nu este acoperită de garanție.

ELIMINAREA



Simbolul de pe produs indică faptul că acesta conține o baterie care nu trebuie aruncată cu deșeurile menajere obișnuite.



Acest simbol de pe produs sau de pe ambalaj indică faptul că produsul nu poate fi aruncat împreună cu deșeurile menajere.

Pentru reciclarea produsului, acesta trebuie dus la un punct de colectare sau la un centru de service Electrolux, care poate demonta și recicla bateria și componentele electrice într-un mod sigur și profesional. Pentru colectarea separată a produselor electrice și bateriilor reciclabile, urmați reglementările în vigoare la nivel național.

Prin prezentul document, Electrolux Home Care and SDA declară că aspiratorul cu echipamentul radio de tip HER2 și HER3 este în conformitate cu Directiva 2014/53/UE.

ROMÂNĂ

Vă mulțumim pentru că ați ales aspiratorul Electrolux Pure C9. Pentru cele mai bune rezultate, folosiți întotdeauna accesoriul și piese de schimb originale. Acest produs este proiectat cu atenție față de mediu. Toate piesele din plastic sunt marcate în scopul reciclării.

ÎNAINTE DE A ÎNCEPE

- Citiți cu atenție acest manual.
- Verificați dacă toate componentele descrise sunt incluse.
- Acordați atenție specială recomandărilor privind siguranța!

DESCRIEREA ASPIRATORULUI C9

- | | |
|---|---|
| A. Afișaj (consultați ulterior versiunile) | Q. Afișaj pentru modelele cu telecomandă* |
| B. Capacul filtrului | R. Mâner AeroPro Clasic* |
| C. Filtrul pentru praf fin | S. Mâner AeroPro Erg* |
| D. Filtrul ante-motor | T. Mâner AeroPro cu telecomandă* |
| E. Fante pentru parcare | U. Duză FlowMotion* |
| F. Cablu de alimentare | V. Duză FlowMotion LED (cu lumini frontale)* |
| G. Mâner de transport | W. Duză AeroPro Turbo* |
| H. Compartimentul Ciclone și filtrul vârf de con | X. Duză turbo AeroPro Mini* |
| I. Canalul de aer | Y. Duză ParkettoPro* |
| J. Compartimentul pentru praf | Z. Duză AeroPro FlexProPlus* |
| K. Instrument AeroPro 3 în 1 | AA. Duză lungă pentru spații înguste AeroPro* |
| L. Furtun AeroPro | |
| M. Mâner AeroPro (consultați ulterior versiunile) | |
| N. Tub telescopic AeroPro | * Doar la anumite modele |
| O. Clemă de parcare | |
| P. Afișaj pentru modelele cu comandă manuală de la butonul rotativ* | |

CUM SE UTILIZEAZĂ ASPIRATORUL

- 1 Verificați dacă toate filtrele sunt amplasate corect înainte de a folosi aspiratorul.
- 2 Introduceți furtunul în aspirator (pentru a-l scoate, apăsați butoanele de blocare și trageți). Introduceți furtunul în mânerul furtunului până când butonul de blocare se fixează cu un clic (pentru a-l elibera, apăsați butonul de blocare și trageți).
- 3 Atașați tubul telescopic la duză. Atașați tubul telescopic la mânerul furtunului (pentru a-l scoate, apăsați butonul de blocare și trageți).
- 4 Reglați tubul telescopic ținând butonul de blocare cu o mână și trăgând mânerul cu cealaltă mână.

ACCESORIUL 3 ÎN 1

- 5 Puteți prinde suportul cu clemă și unealta 3 în 1 sub mâner pentru a fi accesibile ușor. Accesoriul are 3 funcții, a se vedea imaginile de pe pagina următoare.

SCHIMBAREA BATERIILOR*

- 6 Duza cu lumini frontale*: Înainte de prima utilizare, scoateți folia de protecție (aflată peste baterii). Înlocuiți bateriile atunci când luminile frontale încep să clipească rapid. Folosiți 2 baterii AA.
- 7 Mânerul cu telecomandă*: Înlocuiți bateria atunci când lumina indicatoare devine roșie sau dacă nu există nicio reacție la apăsarea oricărui buton. Folosiți doar baterii de tip LITIU CR1632.

NB: Scoateți bateriile din produs înainte de casare. Respectați reglementările naționale în vigoare privind colectarea bateriilor și produselor electrice.

PORNIREA/OPRIREA ASPIRATORULUI ȘI AJUSTAREA PUTERII DE ASPIRARE

- 8 Scoateți cablul de alimentare și introduceți-l în priză. Apăsați butonul ON/OFF (PORNIT/OPRIT) pentru a porni sau opri aspiratorul. Modelele cu telecomandă pot fi, de asemenea, acționate folosind butonul ON/OFF (PORNIT/OPRIT) de pe mâner.*
- 9 După curățare, apăsați butonul REWIND pentru a înfășura cablul la loc.
- 10 **Reglați puterea de aspirare (modelele cu comandă manuală):** Rotiți butonul rotativ de pe aspirator sau utilizați supapa de aer de pe mâner.*
Reglați puterea de aspirare (modelele cu telecomandă): Apăsați butonul +/- de pe mâner. MIN/MAX și simbolurile indicatoare de pe afișaj vor indica nivelul de încărcare.*

ASPIRAREA CU DUZA UNIVERSALĂ (V*, W*)

- 11 Schimbați setarea duzei de la pedală. Pictograma ilustrează tipul de pardoseală recomandat. (pardoseala dură sau covor).
Duză FlowMotion LED*: Deplasați duza înainte. Lumina frontală se aprinde automat după câteva secunde. Atunci când duza nu este folosită, lumina se stinge automat după câteva secunde.

POZIȚII DE PARCARE, MUTAREA ASPIRATORULUI

- 12 Folosiți poziția de parcare (1) din spatele aspiratorului atunci când luați o pauză de la aspirare.
Folosiți poziția de parcare (2), de sub aspirator, pentru a transporta și depozita aspiratorul.
- 13 Aspiratorul are două mânere de transport.

GOLIREA COMPARTIMENTULUI PENTRU PRAF

- 14 Goliți compartimentul pentru praf atunci când nivelul prafului a atins limita maximă (marcajul „MAX”).
Apăsați butonul de eliberare și trageți pentru a scoate compartimentul pentru praf.
Țineți compartimentul pentru praf deasupra unui coș de gunoi. Apăsați butonul de deblocare de sub capac, deschideți capacul prin basculare înspre exterior. Goliți praful în coșul de gunoi. Montați la loc efectuând operațiile în ordine inversă.

ÎNLOCUIREA FILTRELOR

- 15 Trageți de butonul FILTER pentru a deschide capacul filtrului. Curățați filtrul pentru praf fin după șase luni de utilizare. Trageți de secțiunea cadrului pentru a scoate filtrul pentru praf fin. Clătiți filtrul sub jet de apă.
NB: Nu folosiți agenți de curățare. Lăsați filtrul să se usuce complet (min. 24 h la temperatura camerei) înainte de a-l pune la loc!
- 16 Apăsați și glisați mecanismul de blocare spre dreapta pentru a elibera filtrul ante-motor. Scoateți filtrul trăgând de secțiunea cadrului filtrului.
Curățați filtrul ante-motor după douăsprezece luni de utilizare. Folosiți doar filtrul original s PureAdvantage, ref: EFSXXX. Clătiți interiorul (partea murdară) cu apă caldă de la robinet. Loviți încet rama filtrului pentru a scutura apa. Repetați procesul de patru ori.
NB: Nu utilizați agenți de curățare. Evitați să atingeți suprafața filtrului. Lăsați filtrul să se usuce complet (min. 24 h la temperatura camerei) înainte de a-l pune la loc! Schimbați filtrul lavabil cel puțin o dată pe an sau atunci când este foarte murdar sau deteriorat.
După ce ați înlocuit filtrele, închideți capacul filtrului până când se aude un declic.
- 17 **Curățarea filtrului vârf de con:** filtrul vârf de con se află în interiorul compartimentului ciclone. Curățați filtrul vârf de con dacă praful a pătruns înăuntru. Trageți de filtrul vârf de con pentru a-l scoate. Îndepărtați praful cu mâna. Curățați sub jet de apă dacă este foarte murdar. Montați la loc efectuând operațiile în ordine inversă.
NB: Nu folosiți agenți de curățare. Lăsați filtrul să se usuce complet (min. 24 h la temperatura camerei) înainte de a-l pune la loc!







CURĂȚAREA DUZEI UNIVERSALE (V*, W**) ȘI DUZEI TURBO (X*)

- 18 Decuplați duza universală de la tub. Curățați folosind mânerul furtunului.
Decuplați duza turbo de la tub și îndepărtați firele încurcate etc. tăindu-le cu o foarfecă. Folosiți mânerul furtunului pentru a curăța duza.*

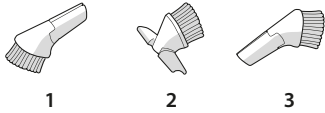
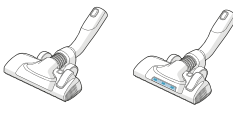
Bucurați-vă de o experiență extraordinară la aspirare cu Pure C9!

Electrolux își rezervă dreptul de a modifica produsele, informațiile și specificațiile fără notificare.

SFATURI DESPRE CUM SĂ OBTINEȚI CELE MAI BUNE REZULTATE

DUZĂ/ACCESORIU	A SE FOLOSI PENTRU:	DUZĂ/ACCESORIU	A SE FOLOSI PENTRU:
K. Accesoriu 3 în 1* 	3 accesorii într-unul 1: 1. Accesoriu pentru praf pentru suprafețe dure (rafturi, plinte etc.). 2. Accesoriu pentru textile (perdele, tapițerie etc.). 3. Accesoriu pentru spații înguste (în spatele radiatoarelor etc.).	U. Duză FlowMotion* V. Duză FlowMotion LED* 	Duză universală: - Pentru toate tipurile de pardoseli, asigură cea mai bună aspirare a prafului atât de pe covoaare, cât și de pe pardoseli dure. - Schimbați setarea duzei de la pedală. Pictograma ilustrează tipul de pardoseală recomandat. - Lumina frontală ajută la detectarea prafului și murdăriei în spații întunecate (sub mobilier etc.). <i>Doar FlowMotion LED</i>
W. Duză turbo* 	Duză pentru covoaare: - Periază și aspiră în același timp (cea mai bună curățare a firelor de păr, fibrelor etc.). - Rola cu perie este activată de fluxul de aer al aspiratorului. - Nu este adecvată pentru mochete foarte groase și cu fire lungi, mochete anti-alunecare, cum ar fi covorașele de ușă, sau mochete impermeabile. Folosiți în schimb duza universală	X. Duză turbo Mini* 	Duză pentru tapițerie: - Periază și aspiră în același timp (cea mai bună curățare a firelor de păr, fibrelor etc.). - Pentru mobilier din material textil, scaune auto, saltele etc. - Rola cu perie este activată de fluxul de aer al aspiratorului. - Nu este adecvată pentru mochete foarte groase și cu fire lungi, deoarece acestea se pot bloca în rola cu perie rotativă.
Y. Duză ParkettoPro* 	Duză pentru pardoseli dure: - Pentru curățarea ușoară a pardoselilor dure (parchet, pardoseli din lemn, dale etc.). - Cea mai bună curățare a pardoselilor dure cu crăpături.	Z. Duză FlexProPlus* 	Duză pentru pardoseli dure: - Pentru a ajunge sub/între obiecte mobile, în colțuri și între alte obstacole. - Se poate întoarce cu ușurință la 180 de grade pentru acces direct la spațiile înguste.
AA. Duză lungă pentru spații înguste* 	Accesoriu extra lung: - Pentru zone greu accesibile (partea de sus a rafturilor etc.). - Pentru spații înguste (în spatele radiatoarelor, sub scaune auto etc.).		

Modele cu reglare manuală a puterii

- pentru performanțe optime, urmăriți graficele de pe aspirator.

DEPANAREA

PROBLEMĂ	SOLUȚIE
Aspiratorul nu pornește.	<ul style="list-style-type: none"> • Verificați conexiunea cablului la priză. • Asigurați-vă că ștecherul și cablul nu sunt deteriorate. • Verificați dacă s-a ars o siguranță. • Verificați dacă lampa indicatoare pentru baterie din mânerul cu telecomandă se aprinde (doar la anumite modele).
Aspiratorul se oprește.	Aspiratorul poate fi supraîncălzit: scoateți-l din priză; verificați dacă duza, tubul, furtunul sau filtrele sunt blocate. Lăsați aspiratorul să se răcească timp de 120 de minute înainte de a-l conecta din nou. Dacă aspiratorul tot nu funcționează, contactați un centru autorizat de service Electrolux.
Reducerea capacității de aspirare față de cea normală	<ul style="list-style-type: none"> • Verificați dacă compartimentul pentru praf este plin sau blocat. • Verificați dacă canalul de aer și racordul de admisie sau evacuare este blocat și necesită curățarea. • Verificați dacă filtrul ante-motor este înfundat și trebuie schimbat. • Verificați dacă duza este blocată și trebuie curățată. • Verificați dacă furtunul este blocat, strângându-l ușor. Totuși, trebuie procedat cu atenție în cazul în care obstrucția este cauzată de bucăți de sticlă sau ace care s-au blocat în interior. Notă: Garanția nu acoperă deteriorarea furtunului cauzată de curățarea acestuia.
A fost aspirată apă în aspirator	Înlocuirea motorului trebuie să se realizeze la un centru de service Electrolux autorizat. Deteriorarea motorului cauzată de pătrunderea apei nu este acoperită de garanție.

Pentru orice alte probleme, contactați un centru de service Electrolux autorizat.

МЕРЫ ПРЕДОСТОРОЖНОСТИ

Этот прибор может эксплуатироваться детьми возрастом от 8 лет и лицами с ограниченными физическими, сенсорными или умственными способностями и с недостаточным опытом или знаниями только под присмотром лица, отвечающего за их безопасность, или после получения соответствующих инструкций, позволяющих им безопасно эксплуатировать электроприбор и дающих им представление об опасности, связанной с его эксплуатацией.

Не позволяйте детям играть с прибором.

Очистка и техническое обслуживание не должны выполняться детьми без присмотра.

ПРЕДУПРЕЖДЕНИЕ. Насадки Turbo* оборудованы вращающейся щеткой, в которой могут застревать предметы. Используйте насадки Turbo только для очистки поверхностей, для которых они предназначены, и соблюдайте при этом осторожность. Перед извлечением застрявших предметов или очисткой щетки выключайте пылесос.

Перед очисткой прибора из пульта дистанционного управления, содержащегося в рукоятке* или насадке со светодиодными индикаторами*, следует извлечь батареи**.

* Устройство предусмотрено только в отдельных моделях.

** Описание процедуры извлечения батареи см. в разделе 6 и 7.

Перед очисткой и техническим обслуживанием прибора, а также извлечением батареи отсоединяйте вилку прибора от розетки сети электропитания. Обеспечьте безопасное уничтожение батареи.

В случае повреждения шнура питания во избежание опасных ситуаций шнур должен быть заменен специалистом официального сервисного центра Electrolux.

Пылесос **Pure C9** подлежит использованию только для обычной уборки внутри помещения и в бытовых условиях. Храните пылесос в сухом месте.

Все работы по обслуживанию и ремонту должны выполняться в официальном сервисном центре Electrolux.

Упаковочный материал, например, полиэтиленовые пакеты, следует хранить в недосягаемом для детей месте для предотвращения риска смерти от удушья.

Не используйте пылесос в следующих условиях:

На влажных поверхностях.

В непосредственной близости от горючих газов и т. д.

При наличии явных признаков повреждения прибора.

Для очистки острых предметов и уборки жидкостей.

При наличии явных признаков повреждения насадки для пола.

Для уборки горячего или холодного угольного мусора, непогашенных окурков и т. д.

Для уборки мелкой пыли, например штукатурки, бетона, муки, горячей или холодной золы.

Не оставляйте пылесос там, где на него будет попадать прямой солнечный свет.

Не подвергайте пылесос воздействию жары или холода.

Ни в коем случае не используйте пылесос без фильтров.

Не касайтесь щеточного валика, когда пылесос включен и щеточный валик вращается.

Не используйте пылесос, если его колесики заблокированы.

Не используйте пылесос со сломанными или поврежденными фильтрами.

Меры предосторожности, касающиеся шнура питания

Регулярно проверяйте вилку и шнур питания. Ни в коем случае не используйте пылесос, если вилка или шнур питания повреждены.

На повреждения шнура питания пылесоса гарантия не распространяется.

Ни в коем случае не тяните и не поднимайте пылесос за шнур питания.

Эксплуатация пылесоса в описанных выше условиях может привести к серьезным травмам или повреждению прибора. На подобные травмы и повреждения гарантия Electrolux не распространяется.

ОБСЛУЖИВАНИЕ И ГАРАНТИЯ

Все работы по обслуживанию и ремонту должны выполняться в официальном сервисном центре Electrolux.

На повреждения шнура питания пылесоса гарантия не распространяется. На повреждения двигателя, которые возникли в результате уборки жидкостей, погружения прибора в жидкость или использования прибора с поврежденными шлангом и насадкой, гарантия не распространяется.

УТИЛИЗАЦИЯ



Этот символ на приборе означает, что в приборе содержится батарея, которую запрещается выбрасывать вместе с обычными бытовыми отходами.



Этот символ на приборе или его упаковке указывает на то, что прибор нельзя утилизировать как обычные бытовые отходы.

Для вторичной переработки изделия просим отнести его в официальный пункт сбора или сервисный центр Electrolux, где батарея и электрические компоненты будут извлечены и переработаны безопасным и профессиональным образом. Соблюдайте действующие в вашей стране правила раздельного сбора электроприборов и аккумуляторных батарей.

Настоящим компания Electrolux Home Care and SDA заявляет, что пылесос с радиооборудованием типа HER2 и HER3 соответствует Директиве 2014/53/EU.

РУССКИЙ

Благодарим вас за приобретение пылесоса Electrolux Pure C9! Для получения наилучших результатов всегда используйте фирменные вспомогательные приспособления и запасные детали. Прибор разработан с учетом экологических требований. Для последующей утилизации на всех деталях из пластмассы имеется соответствующая маркировка.

ПЕРЕД ПЕРВЫМ ИСПОЛЬЗОВАНИЕМ

- Внимательно прочитайте настоящее руководство.
- Убедитесь в наличии всех описанных деталей.
- Уделите особое внимание мерам предосторожности!

ОПИСАНИЕ ПЫЛЕСОСА PURE C9

- | | |
|---|--|
| A. Дисплей (варианты см. ниже). | Q. Дисплей для моделей с дистанционным управлением*. |
| B. Крышка фильтра | R. Рукоятка AeroPro Classic*. |
| C. Фильтр тонкой очистки | S. Рукоятка AeroPro Ergo*. |
| D. Фильтр двигателя | T. Рукоятка AeroPro Remote Control*. |
| E. Парковочный гнездо | U. Насадка FlowMotion*. |
| F. Шнур питания | V. Насадка FlowMotion LED (с фронтальным освещением)*. |
| G. Ручка для переноски. | W. Насадка AeroPro Turbo*. |
| H. Циклонный отсек и носовой конусный фильтр | X. Насадка AeroPro Mini Turbo*. |
| I. Воздушный канал | Y. Насадка ParettoPro*. |
| J. Пылесборник | Z. Насадка AeroPro FlexProPlus*. |
| K. Инструмент AeroPro «три в одном». | AA. Щелевая насадка AeroPro Long*. |
| L. Шланг AeroPro. | |
| M. Рукоятка AeroPro (варианты см. ниже). | |
| N. Телескопическая трубка AeroPro. | |
| O. Защелка для фиксации насадок. | |
| P. Дисплей для моделей с ручным управлением с помощью вращающейся ручки*. | * Устройство предусмотрено только в отдельных моделях. |

КАК ИСПОЛЬЗОВАТЬ ПЫЛЕСОС

- 1 Перед использованием пылесоса убедитесь, что все фильтры правильно установлены.
- 2 Вставьте в пылесос шланг (чтобы извлечь шланг из пылесоса, нажмите кнопки блокировки и потяните). Вставьте шланг в рукоятку для шланга так, чтобы кнопка блокировки издала щелчок (чтобы извлечь шланг из рукоятки, нажмите кнопку блокировки и потяните).
- 3 Прикрепите телескопическую трубку к насадке. Прикрепите телескопическую трубку к рукоятке для шланга (чтобы снять трубку, нажмите кнопку блокировки и потяните).
- 4 Отрегулируйте телескопическую трубку; для этого одной рукой нажмите и удерживайте фиксатор, а другой рукой потяните рукоятку.

ВСПОМОГАТЕЛЬНЫЙ ИНСТРУМЕНТ «ТРИ В ОДНОМ»

- 5 Держатель и инструмент «3-в-1» можно закрепить под ручкой для легкого доступа. Инструмент выполняет три функции; см. рисунки на следующей странице.

ЗАМЕНА БАТАРЕЙ*

- 6 Насадка с фронтальным освещением*: Перед первым использованием снимите защитную пленку (поверх батареек). Батареи подлежат замене в том случае, если фронтальные осветительные приборы начинают быстро мигать. Используйте две батареи 2 AA.
- 7 Рукоятка с дистанционным управлением*. Батарея подлежит замене в том случае, если световой индикатор начинает излучать красный свет или не реагирует на нажатие той или иной кнопки. Используйте только батареи типа LITHIUM CR1632.

Примечание. Перед утилизацией прибора батареи необходимо извлечь. Соблюдайте действующие в вашей стране правила сбора батарей и электроприборов.

ВКЛЮЧЕНИЕ И ВЫКЛЮЧЕНИЕ ПЫЛЕСОСА; РЕГУЛИРОВКА МОЩНОСТИ ВСАСЫВАНИЯ

- 8 Вытяните шнур питания и включите вилку в розетку. Чтобы включить или выключить пылесос, нажмите кнопку ON/OFF (ВКЛ./ВЫКЛ.). Пылесос с дистанционным управлением можно включать и выключать с помощью кнопки ON/OFF (ВКЛ./ВЫКЛ.), которая находится на рукоятке*.
- 9 Чтобы смотать шнур питания по окончании уборки, нажмите кнопку REWIND (СМОТАТЬ).
- 10 Чтобы отрегулировать мощность всасывания на пылесосе с ручным управлением, выполните следующие действия. Поверните

вращающуюся ручку, размещенную на пылесосе, или используйте воздушный клапан, расположенный на рукоятке*.

Чтобы отрегулировать мощность всасывания на пылесосе с дистанционным управлением, выполните следующие действия. Нажмите кнопку +/-, расположенную на рукоятке. Мощность всасывания отображают индикатор MIN/MAX (МИН./МАКС.) и символичные индикаторы на дисплее*.

УБОРКА С ПОМОЩЬЮ УНИВЕРСАЛЬНОЙ НАСАДКИ (V*, W*)

- 11 Для изменения режима работы насадки используется педаль. Значок обозначает рекомендуемый для уборки тип поверхности (твердое покрытие или ковровых). Насадка FlowMotion LED*. Переместите насадку вперед. Через несколько секунд будет автоматически включено фронтальное освещение. Если насадка не используется в течение нескольких секунд, фронтальное освещение автоматически выключается.

ПОЛОЖЕНИЯ ДЛЯ ФИКСАЦИИ, ПЕРЕМЕЩЕНИЕ ПЫЛЕСОСА

- 12 Во время паузы в уборке переводите пылесос в парковочное положение (1) на задней части корпуса. Для переноски и хранения пылесоса переводите пылесос в парковочное положение (2).
- 13 Пылесос оснащен двумя ручками для переноски.

ОПОРОЖНЕНИЕ ПЫЛЕСБОРНИКА

- 14 Опорожните пылесборник, когда уровень пыли достигнет максимального предела (отметка «МАХ»). Нажмите кнопку разблокирования и снимите пылесборник. Поднесите пылесборник к корзине для мусора. Нажмите кнопку разблокировки под крышкой, откройте крышку, откинув ее наружу. Опорожните пыль в мусорную корзину. Установите компоненты на место, выполнив описанные ранее операции в обратном порядке.

ЗАМЕНА ФИЛЬТРОВ

- 15 Откройте крышку фильтра, нажав кнопку FILTER (ФИЛЬТР). Фильтр для мелкой пыли следует очищать после шести месяцев использования. Потяните язычок на рамке для извлечения фильтра для мелкой пыли. Промойте фильтр под струей воды. **Обратите внимание!** Не применяйте чистящие средства. Прежде чем устанавливать фильтр на место, дождитесь его полного высыхания (это займет как минимум 24 часа при комнатной температуре)!
- 16 Нажмите и сдвиньте механизм блокировки вправо для высвобождения фильтра двигателя. Извлеките фильтр, потянув за язычок рамки фильтра. Фильтр двигателя следует очищать после двенадцати месяцев использования. Используйте только оригинальный s-filter PureAdvantage, номер: EFSXXX. Промойте внутреннюю (грязную) сторону фильтра теплой водой из-под крана. Чтобы удалить воду, слегка постучите по рамке фильтра. Повторите эту процедуру четыре раза.

Примечание. Не применяйте чистящие средства. Не прикасайтесь к поверхности фильтра. Прежде чем устанавливать фильтр на место, дождитесь его полного высыхания (это займет как минимум 24 часа при комнатной температуре)! Моющийся фильтр необходимо заменять по меньшей мере раз в год или при наличии сильных загрязнений или повреждений.

Замена фильтров, закройте крышку фильтра так, чтобы она издала щелчок и встала на свое место.

- 17 **Очистка носового конусного фильтра:** носовой конусный фильтр находится внутри циклонного отсека. Если пыль попала в носовой конусный фильтр, очистите его. Для извлечения носового конусного фильтра потяните его. Удалите пыль рукой. При сильном загрязнении промойте под проточной водой. Установите компоненты на место, выполнив описанные ранее операции в обратном порядке. **Обратите внимание!** Не применяйте чистящие средства. Прежде чем устанавливать фильтр на место, дождитесь его полного высыхания (это займет как минимум 24 часа при комнатной температуре)!





ОЧИСТКА УНИВЕРСАЛЬНОЙ НАСАДКИ (V*, W**) И НАСАДКИ TURBO (X*)

- 18 Отсоедините универсальная насадка от трубки. Очистите насадку с помощью рукоятки шланга. Отсоедините турбо насадка от трубки и срежьте с насадки спутанные нити и т. д., используя ножницы. Очистите насадку рукояткой шланга*.

Наслаждайтесь великолепной уборкой с Pure C9!

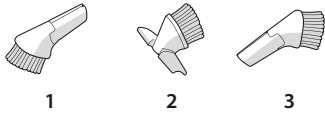
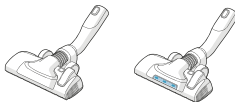
Компания Electrolux оставляет за собой право изменять изделия, информацию и технические характеристики без уведомления.

ПОЛЕЗНЫЕ СОВЕТЫ: КАК ДОСТИЧЬ ОПТИМАЛЬНЫХ РЕЗУЛЬТАТОВ

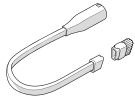
НАСАДКА ИЛИ ПРИСПОСОБЛЕНИЕ	НАЗНАЧЕНИЕ	НАСАДКА ИЛИ ПРИСПОСОБЛЕНИЕ	НАЗНАЧЕНИЕ
<p>К. Вспомогательный инструмент «три в одном»*</p>  <p>1 2 3</p>	<p>Три инструмента в одном</p> <p>1. Инструмент для удаления пыли с твердых поверхностей (книжных полок, плинтусов и т. д.).</p> <p>2. Инструмент для ухода за мягкой мебелью и текстилем (шторами, обивкой и т. д.).</p> <p>3. Щелевой инструмент для очистки узких пространств (участков за батареями отопления и т. д.).</p>	<p>U. Насадка FlowMotion* V. Насадка FlowMotion LED*</p> 	<p>Универсальная насадка</p> <p>- Насадка обеспечивает наивысшее качество удаления пыли с поверхностей всех типов, включая ковровые и твердые покрытия.</p> <p>- Для изменения режима работы насадки используется педаль. Значок указывает на рекомендуемый для уборки тип поверхности.</p> <p>- Фронтальное освещение помогает выявлять пыль и грязь в темных местах (под мебелью и т. д.). <i>Для этого можно использовать только насадку FlowMotion LED.</i></p>
<p>W. Насадка Turbo*</p> 	<p>Насадка для ковровых покрытий</p> <p>- Насадка позволяет выполнять чистку щеткой и одновременно убирать пыль, обеспечивая наивысшее качество удаления волос, ворсинок и т. д.</p> <p>- Поток воздуха, создаваемый пылесосом, направляет щеточный валик.</p> <p>- Насадка не подходит для очистки ковровых покрытий с высоким ворсом и длинной бахромой, противоскользящих ковровых покрытий (например, придверных ковров) и влагостойких ковровых покрытий. Для очистки таких покрытий следует использовать универсальную насадку.</p>	<p>X. Насадка Mini Turbo*</p> 	<p>Насадка для ухода за мягкой мебелью</p> <p>- Насадка позволяет выполнять чистку щеткой и одновременно убирать пыль, обеспечивая наивысшее качество удаления волос, ворсинок и т. д.</p> <p>- Насадка предназначена для очистки мягкой мебели, автомобильных сидений, матрасов и т. д.</p> <p>- Поток воздуха, создаваемый пылесосом, направляет щеточный валик.</p> <p>- Насадка не подходит для очистки ковровых покрытий с высоким ворсом и длинной бахромой, поскольку такие элементы могут застревать во вращающемся щеточном валике.</p>
<p>Y. Насадка ParkettoPro*</p> 	<p>Насадка для твердых покрытий</p> <p>- Насадка предназначена для щадящей очистки твердых покрытий (паркета, деревянных напольных покрытий, керамической плитки и т. д.).</p> <p>- Насадка обеспечивает наивысшее качество удаления пыли с твердых покрытий, в которых имеются щели.</p>	<p>Z. Насадка FlexProPlus*</p> 	<p>Насадка для твердых покрытий</p> <p>- Насадка предназначена для очистки пространств в углах, под мебелью и другими предметами обстановки и между такими предметами.</p> <p>- Насадка легко поворачивается на 180°, что позволяет получать непосредственный доступ к узким пространствам.</p>
<p>AA. Щелевая насадка Long*</p> 	<p>Инструмент увеличенной длины</p> <p>- Насадка предназначена для очистки труднодоступных пространств (верхних частей полок и т. д.).</p> <p>- Насадку можно использовать для очистки узких пространств (участков за батареями отопления, под автомобильными сиденьями и т. д.).</p>		

Модели с ручной регулировкой мощности всасывания
- Для обеспечения оптимальных результатов уборки руководствуйтесь значками, которые присутствуют на пылесосе.

ПОИСК И УСТРАНЕНИЕ НЕИСПРАВНОСТЕЙ

НЕИСПРАВНОСТЬ	СПОСОБ УСТРАНЕНИЯ
Пылесос не включается.	<ul style="list-style-type: none"> • Убедитесь в том, что шнур питания пылесоса включен в розетку. • Проверьте вилку и шнур на предмет отсутствия повреждений. • Проверьте, не перегорел ли предохранитель. • Проверьте, реагирует ли на ваши действия световой индикатор батареи, который находится на рукоятке Remote Control (устройство предусмотрено только в отдельных моделях).
Пылесос выключается.	<p>Возможно, пылесос перегрелся. Отключите пылесос от сети электропитания и проверьте, не засорены ли насадка, трубка, шланг и фильтры. Дайте пылесосу остыть в течение 120 минут, после чего снова подключите пылесос к сети.</p> <p>Если пылесос не начнет работать, обратитесь в официальный сервисный центр Electrolux.</p>
Уменьшение мощности всасывания.	<ul style="list-style-type: none"> • Проверьте, не заполнен ли пылесборник, не засорился ли он. • Проверьте, не засорен ли воздушный канал, всасывающие или выпускные трубки и не требуют ли они очистки. • Проверьте, не засорен ли фильтр двигателя и не требует ли он замены. • Проверьте, не засорена ли насадка и не требует ли она очистки. • Проверьте, не засорен ли шланг; для этого слегка сожмите его. Будьте осторожны: засорение может быть вызвано попаданием в шланг стекла или иголок. <p>Примечание. На повреждения шланга, возникшие в результате его очистки, гарантия не распространяется.</p>
В пылесос попала вода.	<p>Двигатель необходимо заменить в официальном сервисном центре Electrolux.</p> <p>На повреждения двигателя, возникшие в результате попадания в него воды, гарантия не распространяется.</p>
<p>При возникновении других неполадок обратитесь в официальный сервисный центр Electrolux.</p>	

ALLMÄNNA FÖRSIKTIGHETSÅTGÄRDER

Denna produkt kan användas av barn från 8 års ålder och uppåt, och av personer med nedsatt fysisk, sensorisk eller mental förmåga, samt personer med bristande erfarenhet och kunskap, om de övervakas eller instrueras beträffande hur produkten används på ett säkert sätt och förstår de risker som är förknippade med användningen.

Barn ska inte leka med produkten.

Rengöring och underhåll får inte utföras av barn utan överinseende av vuxen.

WARNING: Turbo-munstyckena* har en roterande borste där saker kan fastna. Använd dem med försiktighet och endast på avsedda ytor. Stäng av dammsugaren innan du tar bort delar som fastnat eller innan du rengör borsten.

Batterierna måste tas bort från fjärrkontrollen i handtaget* / munstycket med LED-lampa* innan produkten kasseras**.

**Endast vissa modeller.*

******Information om hur man tar bort batteriet finns i avsnitt 6 och 7.

Dra alltid ut stickkontakten från eluttaget före rengöring eller vid underhåll av enheten eller vid avlägsnande av batteriet. Batteriet måste kasseras på ett säkert sätt.

Om sladden är skadad får den endast bytas ut av ett auktoriserat Electrolux servicecenter för att undvika fara.

Pure C9 får endast användas för normal dammsugning inomhus och i hemmiljö. Dammsugaren måste förvaras på en torr plats.

Allt servicearbete och alla reparationer måste utföras av en av Electrolux auktoriserad serviceverkstad.

Förpackningsmaterial, t.ex. plastpåsar, får inte förvaras så att barn kan komma åt dem, för att undvika kvävningrisk.

Använd aldrig dammsugaren:

I våtutrymmen.

Nära brandfarliga gaser eller liknande.

När höljet visar tecken på skador.

På vassa föremål eller vätskor.

När golvmunstycket visar tecken på skador.

På varm eller kall aska, tända cigarettfimpar, eller liknande.

På fint damm, från t.ex. gips, betong, mjöl, varm eller kall aska.

Låt inte dammsugaren stå i direkt solljus.

Undvik att dammsugaren utsätts för mycket höga eller låga temperaturer.

Använd aldrig dammsugaren utan dess filter.

Ta inte i den roterande borsten när dammsugaren är påslagen och borsten roterar.

När hjulen är blockerade.

Använd inte dammsugaren om filtren är skadade.

Försiktighetsåtgärder, strömsladden

Kontrollera stickkontakten och strömsladden med jämna mellanrum.

Använd aldrig dammsugaren om kontakten eller sladden är skadade.

Skada på dammsugarens sladd täcks inte av garantin.

Dra aldrig i eller lyft dammsugaren i sladden.

Om dammsugaren används under ovanstående omständigheter kan produkten få allvarliga skador eller du kan skadas allvarligt. Sådana skador eller personskador omfattas inte av garantin eller Electrolux.

SERVICE OCH GARANTI

Allt servicearbete och alla reparationer måste utföras av en av Electrolux auktoriserad serviceverkstad.

Skador på dammsugarens sladd omfattas inte av garantin. Skada på motorn orsakad av; att man har dammsugit upp vätska, sänkt ner dammsugaren i vätska eller använt dammsugaren med skadad slang och munstycke omfattas inte av garantin.

KASSERING OCH ÅTERVINNING



Den här symbolen på produkten indikerar att produkten innehåller ett batteri som inte får kasseras med vanliga hushållssopor.



Den här symbolen på produkten eller på förpackningen indikerar att produkten inte får behandlas som hushållsavfall.

För att återvinna produkten ska du ta den till en officiell insamlingsplats för el- och elektronik komponenter eller till ett Electrolux servicecenter som kan ta bort och återvinna batteriet och elektriska delar på ett säkert och professionellt sätt. Följ ditt lands regler för insamling av elektriska produkter och uppladdningsbara batterier.

Härmed förklarar Electrolux Home Care och SDA att dammsugaren med radioutrustningstyp HER2 och HER3 överensstämmer med direktiv 2014/53/EU.

SVENSKA

Tack för att du valde Electrolux Pure C9 dammsugare. Använd alltid originaltillbehör och reservdelar för att få bästa resultat. Denna produkt är utformad med miljön i åtanke. Alla plastdelar är märkta för återvinning.

FÖRE ANVÄNDNING

- Läs den här manualen noggrant.
- Kontrollera att alla delar som beskrivs här är inkluderade.
- Läs speciellt noga genom säkerhetsåtgärderna!

BESKRIVNING AV PURED9 DAMMSUGARE

- | | |
|---|--|
| A. Display (se versioner senare) | R. AeroPro Classic handtag* |
| B. Lucka till filter | S. AeroPro Ergo handtag* |
| C. Utblås filter | T. AeroPro med fjärrkontroll på handtaget* |
| D. Förmotorfiltret | U. FlowMotion golvmunstycke* |
| E. Parkeringsfäste | V. FlowMotion LED golvmunstycke (med lampor framtill)* |
| F. Strömsladd | W. AeroPro Turbo golvmunstycke* |
| G. Bärhandtag | X. AeroPro Mini Turbo munstycke* |
| H. Cyklonbehållare och noskonfilter | Y. ParkettoPro golvmunstycke* |
| I. Luftkanal | Z. AeroPro FlexProPlus munstycke* |
| J. Dammbehållare | AA. AeroPro långt fogmunstycke* |
| K. AeroPro 3-i-1-tillbehör | |
| L. AeroPro-slang | |
| M. AeroPro handtag (se versioner senare) | |
| N. AeroPro teleskoprör | |
| O. Parkeringsfäste | |
| P. Display för modeller med vred för manuell reglering* | |
| Q. Display för modeller med fjärrkontroll* | |
- * Endast vissa modeller

HUR MAN ANVÄNDER DAMMSUGAREN

- 1 Kontrollera att alla filter är ordentligt ditsatta innan du använder dammsugaren.
- 2 Sätt i slangen i dammsugaren (för att ta bort den, tryck på låsknapparna och dra). För in slangen i slanghandtaget tills låsningsknappen klickar (för att ta ut den, tryck på låsningsknappen och dra).
- 3 Anslut teleskopröret till golvmunstycket. Fäst teleskopröret i slanghandtaget (för att ta bort det, tryck på låsknappen och dra).
- 4 Justera teleskopröret genom att hålla låset med ena handen och dra i handtaget med den andra handen.

3-I-1 TILLBEHÖR

- 5 Du kan fästa clip-on-hållaren och 3-i-1-verktyget under handtaget för att nå det enkelt. Tillbehöret har tre funktioner, se bilderna på nästa sida.

BYTA BATTERIER*

- 6 Munstycke med lampor framtill*: Före första användning, ta bort skyddsfilmen (ovanpå batterierna). Byt batterier när lamporna börjar blinka snabbt. Använd 2 AA-batterier.
- 7 Handtag med fjärrkontroll*: Byt batteri när indikatorn blir röd eller om den inte svarar när du trycker på knapparna. Använd bara batterier av typen LITHIUM CR1632.

OBS: Ta bort batterierna innan de ska kasseras. Följ ditt lands regler vad gäller kassering av batterier och elektriska produkter.

STARTA/STÄNGA AV DAMMSUGAREN OCH JUSTERA SUGKRAFTEN

- 8 Dra ut strömsladden och sätt i den i ett eluttag. Tryck på ON/OFF-knappen för att slå på, eller stänga av dammsugaren. Modeller med fjärrkontroll kan även regleras med knappen ON/OFF på handtaget.*
- 9 När du har dammsugit klart, tryck på REWIND-knappen för att rulla in sladden.
- 10 **Justera sugkraften (modeller med vred):** Vrid vredet på dammsugaren eller använd luftventilen på handtaget.**
Justera sugkraften (modeller med fjärrkontroll): Tryck på +/- på handtaget. MIN/MAX och symbolindikatorer på displayen visar sugkraftens nivå.*

DAMMSUGA MED UNIVERSAL-MUNSTYCKET (V*, W*)

- 11 Växla mellan matta och hårdgolvsläge med pedalen. Ikonen visar rekommenderad golvtyp (hårda golv eller matta).
FlowMotion LED-munstycke*: För golvmunstycket framåt. Lamporna tänds automatiskt efter några sekunder. När munstycket inte används släcks lamporna automatiskt efter några sekunder.

PARKERINGSPOSITIONER, FÖRFLYTTA DAMMSUGAREN

- 12 Använd parkeringspositionen (1), på baksidan av dammsugaren, när du pausar under dammsugning.
Använd parkeringspositionen (2), under dammsugaren, för att bära och vid förvaring av dammsugaren.
- 13 Dammsugaren har två bärhandtag.

TÖMMA DAMMBEHÅLLAREN

- 14 Töm dammbehållaren när dammsnivån har nått gränsvärdet ("MAX"-markeringen).
Tryck på frigöringsknappen och dra för att ta bort dammbehållaren. Håll dammbehållaren över papperskorgen. Tryck på upplåsningsknappen under locket, öppna locket genom att svänga det utåt. Töm ut dammet i papperskorgen. Sätt tillbaka den genom att göra proceduren i omvänd ordning.

BYTA FILTER

- 15 Dra i FILTER-knappen för att öppna locket till utblåsfiltret. Rengör det utblåsfiltret efter 6 månaders användning eller vid behov. Dra i fliken på ramen för att ta bort det fina dammfiltret. Skölj filtret under rinnande vatten.
OBS: Använd inga rengöringsmedel. Låt filtret torka helt (minst 24 timmar i rumstemperatur) innan du sätter tillbaka det!
- 16 Tryck och skjut låsningsmekanismen till höger för att släppa ut förmotorfiltret. Ta bort filtret genom att dra i filterramens flik. Rengör förmotorfiltret efter 12 månaders användning. Använd endast original s-filter PureAdvantage, ref: EFSXXX. Skölj insidan (den smutsiga sidan) i ljummet vatten. Slå lite lätt på filterramen för att avlägsna vattnet. Upprepa proceduren fyra gånger.
OBS: Använd inga rengöringsmedel. Undvik att vidröra filtrets yta. Låt filtret torka helt (minst 24 timmar i rumstemperatur) innan du sätter tillbaka det! Byt det tvättbara filtret minst en gång om året eller när det är mycket smutsigt eller trasigt.
Efter filtrenbytet, stäng filterlocket genom att klicka det på plats..
- 17 **Rengöring av noskonfiltret:** noskonfiltret är placerat inuti cyklonbehållaren. Rengör noskonfiltret om damm har kommit in. Dra i noskonfiltret för att ta bort det. Ta bort dammet med handen. Rengör det under rinnande vatten om det är mycket smutsigt. Sätt tillbaka den genom att göra proceduren i omvänd ordning.
OBS: Använd inga rengöringsmedel. Låt filtret torka helt (minst 24 timmar i rumsremperatur) innan det sätts tillbaka!







RENGÖRA UNIVERSAL-MUNSTYCKET (V*, W**) OCH TURBO-MUNSTYCKET (X*)

- 18 Ta bort universalmunstycke från teleskopröret. Rengör det med slanghandtaget.
Ta från turbomunstycke från teleskopröret och klipp bort intrasslade trådar mm från borstvalsens med en sax. Använd slanghandtaget för att rengöra munstycket.*

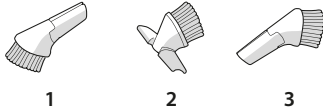
Njut av att dammsuga med Pure C9!

Electrolux förbehåller sig rätten att ändra produkter, information och specifikationer utan förvarning.

TIPS FÖR BÄSTA RESULTAT

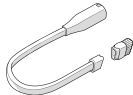
MUNSTYCKE/TILLBEHÖR	ANVÄNDS FÖR:	MUNSTYCKE/TILLBEHÖR	ANVÄNDS FÖR:
<p>K. 3-i-1 tillbehör*</p>  <p>1 2 3</p>	<p>3 tillbehör i 1:</p> <ol style="list-style-type: none"> Borste för att damma ömtåliga ytor (bokhyllor, lister, mm). Möbelmunstycke för textilier (gardiner, soffor, mm). Fogmunstycke för trånga utrymmen (bakom element, mm). 	<p>U. FlowMotion munstycke* V. FlowMotion LED munstycke*</p> 	<p>Universal golvmunstycke:</p> <ul style="list-style-type: none"> - För alla golvtyper, ger den bästa dammupptagningen på både mattor och hårda golv. - Växla mellan matta och hårdgolvsläge med pedalen. Ikonen visar rekommenderad golvtyp. - Lamporna framtill underlättar att se damm på mörka ställen (under t.ex. möbler). Endast FlowMotion LED
<p>W. Turbo munstycke*</p> 	<p>Munstycke för mattor:</p> <ul style="list-style-type: none"> - Borstar och dammsuger på samma gång (bästa upptagning av hår, damm mm). - Borstvalsen drivs av dammsugarens luftflöde. - Ej lämplig för mattor med långa fransar, halkfria mattor som dörrmattor eller vattentäta mattor. Använd Universal-golvmunstycket istället. 	<p>X. Mini Turbo munstycke*</p> 	<p>Textilmunstycke:</p> <ul style="list-style-type: none"> - Borstar och dammsuger på samma gång (bästa upptagning av hår, damm mm). - För klädda möbler, bilsäten, madrasser, mm. - Borstvalsen drivs av dammsugarens luftflöde. - Ej lämpligt för mattor med långa fransar, eftersom de kan fastna i den roterande borstvalsen.
<p>Y. ParkettoPro munstycke*</p> 	<p>Hårdgolvmunstycke:</p> <ul style="list-style-type: none"> - För varsam rengöring av golv (parkett, trägolv, kakel osv.). - Bästa dammupptagningen på hårda golv med springor. 	<p>Z. FlexProPlus munstycke*</p> 	<p>Hårdgolvmunstycke:</p> <ul style="list-style-type: none"> - Städa smidigt runt möbler, mellan bordsben, i hörn osv. - Kan enkelt vridas 180 grader för att kunna komma åt i trånga utrymmen.
<p>AA. Långt fogmunstycke*</p> 	<p>Långt böjbart fogmunstycke:</p> <ul style="list-style-type: none"> - För ytor som är svåra att komma åt (överst på hyllan, mm). - För trånga utrymmen (bakom element, under bilsäten, mm). 		

Modeller med manuell reglering av effekten
– följ grafiken på dammsugaren för bästa resultat.

FELSÖKNING

PROBLEM	LÖSNING
Dammsugaren startar inte	<ul style="list-style-type: none"> • Kontrollera att strömsladden sitter i eluttaget. • Kontrollera så att inte stickkontakten eller strömsladden är trasig. • Kontrollera att inte husets säkring har gått. • Kontrollera om batteriindikatorn på fjärrkontrollen fungerar (gäller bara vissa modeller).
Dammsugaren stängs av helt plötsligt	<p>Dammsugaren kan vara överhettad. Dra ur strömsladden från eluttaget. Kontrollera om munstycket, röret, slangen eller filtren är blockerade. Låt dammsugaren svalna i 120 minuter innan du startar den igen.</p> <p>Om den fortfarande inte fungerar, kontakta ett auktoriserat Electrolux servicecenter.</p>
Minskad sugkapaciteten jämfört med normalt	<ul style="list-style-type: none"> • Kontrollera om dammbehållaren är full eller blockerad. • Kontrollera om luftkanalen och inlopps- eller utloppsanslutningen är blockerad och måste rensas. • Kontrollera om förmotorfiltret är igensatt och behöver bytas. • Kontrollera om munstycket är blockerat och behöver rensas. • Kontrollera om slangen är blockerad genom att trycka försiktigt på den. Var försiktig, det kan vara så att en glasbit eller nålar har fastnat iuti slangen. <p>Obs: Garantin täcker inte eventuell skada på slangen som orsakas av rengöring.</p>
Vatten har sugits in i dammsugaren	<p>Motorn måste bytas på ett auktoriserat Electrolux servicecenter.</p> <p>Garantin gäller inte om motorn har skadats på grund av att vatten har trängt in.</p>
Vid andra problem, kontakta auktoriserat Electrolux servicecenter.	

VARNOSTNA NAVODILA

Otroci od osmega leta naprej ter osebe z zmanjšanimi telesnimi, čutnimi ali razumskimi sposobnostmi ali s pomanjkanjem izkušenj ter znanja lahko uporabljajo to napravo le pod nadzorom ali če so dobili ustrezna navodila glede varne uporabe naprave in če se zavedajo nevarnosti, ki obstajajo.

Otroci se ne smejo igrati z napravo.

Čiščenja in vzdrževanja ne smejo izvajati otroci brez nadzora.

OPOZORILO: nastavek Turbo* ima vrtljivo krtačo, v katero se lahko določeni deli ujamejo. Uporabljajte jo previdno in samo na predvidenih površinah. Preden začnete odstranjevati ujete dele ali čistiti krtačo, izklopite sesalnik.

Preden odnesete izdelek na odpad, morate iz daljinskega upravljalnika v ročaju*/LED-osvetljenega nastavka* odstraniti baterije**.

**Le nekateri modeli.*

******Informacije o odstranjevanju baterije najdete v razdelkih 6 in 7.

Pred čiščenjem ali vzdrževanjem aparata ali pri odstranjevanju baterije vedno izvlecite vtič iz električnega omrežja. Baterijo je treba odstraniti na varen način.

Če je kabel poškodovan, ga sme zamenjati le pooblaščen Electroluxov servisni center, da se ne izpostavlja nevarnosti.

Pure C9 se uporablja samo za običajno sesanje v zaprtih prostorih in v domačem okolju. Sesalnik morate hraniti v suhem prostoru.

Vsa servisna dela ali popravila morajo opraviti v pooblaščenem Electroluxovem servisnem centru.

Embalažni material, npr. plastične vrečke, ne sme biti dosegljiv otrokom, da preprečite zadušitev.

Sesalnika ne uporabljajte v naslednjih primerih:

Na vlažnih območjih.

V bližini vnetljivih plinov, itd.

Ko je izdelek videti poškodovan.

Za sesanje ostrih predmetov ali tekočin.

Ko je talni nastavek videti poškodovan.

Za sesanje vročih ali hladnih ugaskov, cigaretnih ogorkov, itd.

Za sesanje drobnega prahu, npr. od mavca, betona, moke, vročega ali hladnega pepela.

Sesalnika ne puščajte na neposredni sončni svetlobi.

Sesalnika ne izpostavljajte močni vročini ali temperaturam pod lediščem.

Sesalnika ne uporabljajte brez filtrov.

Ne dotikajte se valjčne krtače, ko sesalnik deluje in se krtača vrti.

Ko so kolesa zaklenjena.

Ne uporabljajte sesalnika, če ima poškodovane ali zlomljene filtre.

Navodila za napajalni kabel

Redno preverjajte vtič in kabel. Sesalnika ne uporabljajte, če je vtič ali kabel poškodovan.

Poškodba kabla sesalnika ni zajeta v garancijo.

Ne vlečite ali dvigujte sesalnika za kabel.

Če sesalnik uporabljate v zgoraj navedenih okoliščinah, lahko pride do hudih telesnih poškodb ali škode na sesalniku. Takšnih poškodb ali škode ne krije garancija ali Electrolux.

SERVISIRANJE IN GARANCIJA

Vsa servisna dela ali popravila morajo opraviti v pooblaščenem Electroluxovem servisnem centru.

Poškodba kabla sesalnika ni zajeta v garancijo. Okvara motorja, ki je posledica: sesanja tekočine, potopa aparata v tekočino ali uporabe aparata s poškodovano cevjo in nastavkom ni zajeta v garancijo.

ODSTRANITEV



Ta simbol na izdelku označuje, da ta izdelek vsebuje baterijo, ki se ne sme odlagati skupaj z običajnimi gospodinjstvi odpadki.



Ta simbol na izdelku ali na njegovi embalaži označuje, da z izdelkom ni dovoljeno ravnati kot z običajnimi gospodinjstvi odpadki.

Za reciklažo vašega izdelka vas prosimo, da ga odnesete na uradno zbirno mesto ali v Electroluxov servisni center, da lahko odstranijo in reciklirajo baterijo ter električne dele na varen in profesionalen način. Upoštevajte pravila svoje države za ločeno zbiranje električnih izdelkov in baterij za ponovno polnjenje.

S tem Electrolux Home Care and SDA izjavlja, da je sesalnik z radijsko opremo, tipa HER2 in HER3, v skladu z Direktivo 2014/53 / EU.

SLOVENŠČINA

Zahvaljujemo se vam, da ste izbrali sesalnik Electrolux Pure C9. Za najboljše rezultate vedno uporabljajte originalne dodatke in rezervne dele. Ta izdelek je zasnovan za mislijo na okolje. Vsi plastični deli so označeni za recikliranje.

PRED ZAČETKOM

- Pozorno preberite ta priročnik.
- Preverite, ali so vsi opisani deli vključeni.
- Še posebej bodite pozorni na varnostna navodila!

OPIS SESALNIKA PURE C9

- | | |
|---|--|
| A. Zaslon (različice so opisane v nadaljevanju) | Q. Zaslon pri modelih z daljinskim upravljanjem* |
| B. Pokrovček filter | R. Ročaj AeroPro Classic* |
| C. Filter za droben prah | S. Ročaj AeroPro Ergo* |
| D. Predmotorni filter | T. Ročaj z daljinskim upravljanjem AeroPro* |
| E. Parkovacie štrbiny | U. Nastavek FlowMotion* |
| F. Napájací kábel | V. Nastavek FlowMotion LED (s sprednjimi lučmi)* |
| G. Ročaj za prenašanje | W. Nastavek AeroProTurbo* |
| H. Ciklonski predel in filter za zgornji stožec | X. Nastavek AeroPro Mini Turbo* |
| I. Zračni kanal | Y. Nastavek ParkettoPro* |
| J. Predel za prah | Z. Nastavek AeroPro FlexProPlus* |
| K. Dodatni nastavek AeroPro 3-v-1 | AA. Nastavek za čiščenje rež AeroPro Long* |
| L. Cev AeroPro | |
| M. Ročaj AeroPro (različice so opisane v nadaljevanju) | |
| N. Teleskopska cev AeroPro | |
| O. Sponka za shranjevanje nastavkov | * Le nekateri modeli |
| P. Zaslon pri modelih z ročnim upravljanjem s pomočjo vrtljivega gumba* | |

KAKO UPORABLJATI SESALNIK

- 1 Pred uporabo sesalnika preverite, da so vsi filtri pravilno nameščeni.
- 2 Vstavite gibljivo cev v sesalnik (da jo odstranite, pritisnete gumbe za zaklepanje in povlecite). Vstavite gibljivo cev v ročaj za gibljivo cev, dokler se gumb za zaklepanje ne zaskoči (da se sprostí, pritisnite gumb za zaklepanje in povlecite).
- 3 Pritrdite teleskopsko cev na nastavek. Pritrdite teleskopsko cev na ročaj gibljive cevi (da jo odstranite, pritisnete gumb za zaklepanje in povlecite).
- 4 Teleskopsko cev prilagodite tako, da držite zaporo z eno roko, z drugo roko pa povlečete ročaj.

DODATNI NASTAVEK 3-V-1

- 5 Držalo sponke in orodje 3in1 lahko pritrdite pod ročaj za enostavno dostopnost. Nastavek ima 3 funkcije, glejte slike na naslednji strani.

MENJAVA BATERIJ*

- 6 Nastavek s sprednjimi lučmi*: Pred prvo uporabo odstranite zaščitno folijo (na vrhu baterij). Zamenjajte bateriji, ko začnejo sprednje lučke hitro utripati. Uporabite 2 AA bateriji.
- 7 Ročaj z daljinskim upravljanjem*: zamenjajte baterijo, ko kontrolna lučka posveti rdeče ali se ne odziva pri pritiskanju katerega koli gumba. Uporabite lahko le bateriji tipa LITHIUM CR1632
OPOMBA: Odstranite bateriji iz izdelka, preden ga odnesete na odpad. Upoštevajte pravila države za zbiranje baterij in električnih izdelkov.

ZAGON/USTAVITEV SESALNIKA IN PRILAGODITEV SESALNE MOČI

- 8 Izvlecite napajalni kabel in ga priključite v električno omrežje. Pritisnite gumb za VKLOP/IZKLOP, da vklopite/izklopite sesalnik. Modele z daljinskim upravljanjem lahko upravljate tudi z gumbom za VKLOP/IZKLOP na ročici.*
- 9 Po sesanju pritisnite gumb za NAVIJANJE, da navijete kabel.
- 10 **Prilagodite sesalno moč (modeli z ročnim upravljanjem):** Obrnite vrtljivi vzvod na sesalniku ali uporabite zračni ventil na ročici.*
Prilagodite sesalno moč (modeli z daljinskim upravljanjem): Na ročici pritisnite gumb +/- . Na prikazovalniku bodo prikazani oznaki MIN/MAX in simboli.*

SESANJE Z UNIVERZALNIM NASTAVKOM (V*, W*)

- 11 Zamenjajte nastavek nastavka s stopalko. Ikona prikazuje priporočeno vrsto tal. (trdih površinah ali preprogo). Nastavek FlowMotion LED*: Pomaknite nastavek naprej. Po nekaj sekundah se sprednja lučka samodejno vklopi. Ko se nastavek ne uporablja, se kontrolna lučka po nekaj sekundah samodejno izklopi.

POLOŽAJI ZA SHRANJEVANJE, PREMIKANJE SESALNIKA

- 12 Uporabite parkirni položaj (1) na hrbtni strani sesalnika, ko naredite med sesanjem premor.
Uporabite parkirni položaj (2) pod sesalnikom za prevoz in shranjevanje sesalnika.
- 13 Sesalnik ima dve ročici za prenašanje.

PRAZNIENJE PREDELA ZA PRAH

- 14 Izpraznite predel za prah, ko je raven prahu dosegla najvišjo mejo (oznaka »MAX«). Pritisnite gumb za sprostitev in povlecite, da odstranite predel za prah. Držite predel za prah nad košem za prah. Pritisnite gumb za odklepanje pod pokrovom, odprite pokrov tako, da ga zavijete navzven. Prah stresite v smetnjak. Namestite nazaj v obratnem vrstnem redu.

MENJAVA FILTROV

- 15 Povlecite gumb FILTER, da odprete pokrov filtra. Očistite filter za fini prah po šestih mesecih uporabe. Povlecite jeziček na okvirju, da odstranite filter za fini prah. Filter očistite pod tekočo vodo.
Opomba: Ne uporabljajte čistilnih sredstev. Pustite, da se filter popolnoma posuši (vsaj 24 ur na sobni temperaturi), preden ga vstavite nazaj!
- 16 Pritisnite in pomaknite mehanizem za zaklepanje v desno, da sprostite predmotorni filter. Odstranite filter, tako da povlečete jeziček okvirja filtra.
Očistite predmotorni filter po dvanajstih mesecih uporabe. Uporabljajte samo originalni s-filter PureAdvantage, glejte: EFSXXX. Sperite notranjost (umazano stran) v mlačni vodi. Narahlo potrkajte po okvirju filtra, da odstranite vodo. Ponovite postopek štirikrat.
OPOMBA: Ne uporabljajte čistilnih sredstev. Ne dotikajte se površine filtra. Pustite, da se filter popolnoma posuši (vsaj 24 ur na sobni temperaturi), preden ga vstavite nazaj! Zamenjajte pralni filter vsaj enkrat letno ali ko je zelo umazan ali poškodovan.
Po zamenjavi filtrov zaprite pokrov filtra, dokler ta ne klikne nazaj na svoje mesto.
- 17 **Čiščenje filtra za zgornji stožec:** filter za zgornji stožec s nahaja v ciklonskem predelu. Očistite filter za zgornji stožec, če je prah že vstopil. Povlecite filter za zgornji stožec, da ga odstranite. Odstranite prah z roko. Očistite pod tekočo vodo, če je močno umazan. Namestite nazaj v obratnem vrstnem redu.
Opomba: Ne uporabljajte čistilnih sredstev. Pustite, da se filter popolnoma posuši (vsaj 24 ur na sobni temperaturi), preden ga vstavite nazaj!







ČIŠČENJE UNIVERZALNEGA NASTAVKA (V*, W**) IN NASTAVKA TURBO (X*)

- 18 Odklopite univerzalni nastavek s cevi. Očistite z ročajem gibljive cevi. Odklopite turbo nastavek s cevi in odstranite zapletene niti itd. tako, da jih odstranite s škarjami. Za čiščenje nastavka uporabite ročico cevi.*

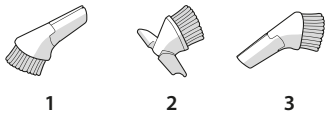
Uživajte v čudoviti izkušnji čiščenja s Pure C9!

Electrolux si pridržuje pravico, da brez predhodnega obvestila spremeni izdelke, informacije in specifikacije.

NASVETI O TEM, KAKO DOSEČI NAJBOLJŠE REZULTATE

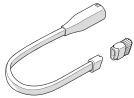
NASTAVEK/DODATEK	UPORABA ZA:	NASTAVEK/DODATEK	UPORABA ZA:
K. Dodatni nastavek 3-v-1*  <p>1 2 3</p>	3 funkcije v enem nastavku: 1. Nastavek za prah za trde površine (knjižne police, talne letve, itd). 2. Nastavek za oblazinjenje in tekstil (zaves, oblazinjenje, itd). 3. Nastavek za reže in ozke prostore (za radiatorji, itd).	U. Nastavek FlowMotion* V. Nastavek FlowMotion LED* 	Univerzalni nastavek: - Za vse vrste tal, zagotavlja najboljše pobiranje prahu na preprogah in trdih tleh. - Zamenjajte nastavek s stopalko. Ikona bo prikazala priporočeno vrsto tal. - Sprednja lučka pomaga odkriti prah in umazanijo v temnih prostorih (pod pohištvo itd.). <i>Samo modeli FlowMotion LED</i>
W. Nastavek Turbo* 	Nastavek za preprogo: - Krtači in sesa hkrati (najboljše pobiranje dlak, vlaken, itd). - Valjčno krtačo poganja zračni tok sesalnika. - Ni primeren za preproge z zelo globokimi, dolgolasastimi površinami in z dolgimi resicami, preproge s podlogo proti drsenju, kot so predpražniki ali vodoodporne preproge. Namesto tega uporabite univerzalni nastavek.	X. Nastavek Mini Turbo* 	Nastavek za oblazinjeno pohištvo: - Krtači in sesa hkrati (najboljše pobiranje dlak, vlaken, itd). - Za tekstilno pohištvo, avtomobilske sedeže, vzmetnice, itd. - Valjčno krtačo poganja zračni tok sesalnika. - Ni primeren za preproge z zelo globokimi dolgolasastimi površinami in dolgimi resicami, saj se lahko zataknejo v vrteči valjčni krtači.
Y. Nastavek ParkettoPro* 	Nastavek za trde površine: - Za nežno čiščenje trdnih površin (parket, lesena tla, ploščice, itd). - Najboljše pobiranje prahu na trdih površinah z režo.	Z. Nastavek FlexProPlus* 	- Za dostop pod/med pohištvo, vogale in druge ovire. - Zlahka se zavrti za 180 stopinj, za neposreden dostop do ozkih prostorov.
AA. Dolg nastavek za čiščenje rež* 	Zelo dolg nastavek: - Za težko dostopna območja (na vrhu police, itd). - Za ozke prostore (za radiatorji, pod avtomobilskimi sedeži, itd).		

Modeli z ročnim uravnavanjem moči

- Za optimalno delovanje upoštevajte grafični prikaz na sesalniku.

ODPRAVLJANJE TEŽAV

TEŽAVA	REŠITEV
Sesalnik se ne zažene.	<ul style="list-style-type: none"> • Preverite, ali je kabel priključen na električno omrežje. • Preverite, ali sta vtič in kabel pokvarjena. • Preverite, ali je pregorela varovalka. • Preverite, ali se kontrolna lučka baterije na ročaju z daljinskim upravljanjem odziva (samo določeni modeli).
Sesalnik se ustavi.	Sesalnik se lahko pregreje: odklopite ga iz omrežja; preverite, ali so nastavek, cev, gibljiva cev ali filtri zamašeni. Počakajte 120 minut, da se sesalnik ohladi, preden ga ponovno priključite. Če sesalnik še vedno ne deluje, se obrnite na pooblaščen Electroluxov servisni center.
Zmanjšanje sesalne zmogljivosti v primerjavi z normalno zmogljivostjo	<ul style="list-style-type: none"> • Preverite, ali je predal za prah poln ali zamašen. • Preverite, če je zračni kanal in vstopni ali izstopni priključek zamašen in jih je treba počistiti. • Preverite, ali je filter pred motorjem zamašen in ga je treba zamenjati. • Preverite, ali je nastavek zamašen in ga je treba odstraniti. • Preverite, ali je cev zamašena tako, da jo nežno stisnete. Vendar bodite previdni, ker je lahko ta zamašitev posledica v gibljivi cevi ujetega stekla ali igel. Opomba: garancija ne krije nikakršne poškodbe gibljive cevi, ki je posledica čiščenja.
V sesalnik je bila posesana voda.	Motor bo treba zamenjati pri pooblaščenem Electroluxovem servisnem centru. Garancija ne krije okvar motorja, zaradi vdora vode.
Za morebitne nadaljnje težave se obrnite na pooblaščen Electroluxov servisni center.	

BEZPEČNOSTNÉ OPATRENIA

Tento spotrebič môžu používať deti vo veku od 8 rokov a osoby so zníženými fyzickými, zmyslovými alebo mentálnymi schopnosťami, nedostatkom skúseností a vedomostí, ak im je poskytovaný dozor, alebo ak dostali pokyny týkajúce sa bezpečného používania spotrebiča a porozumeli súvisiacim nebezpečenstvám.

Deti sa nesmú hrať so spotrebičom.

Čistenie a údržbu nesmú vykonávať deti bez dozoru.

VAROVANIE: Turbo hubice* majú rotujúcu kefu, kde sa môžu zachytiť predmety. Používajte ich opatrne a len na určených povrchoch. Pred odstraňovaním uviaznutých nečistôt alebo čistením kefy vypnite vysávač.

Musíte vybrať batérie z diaľkového ovládania v rukoväti* / LED osvetlenia hubice* pred likvidáciou výrobku**.

*Len určité modely.

**Informácie o vybratí batérie nájdete v častiach 6 a 7.

Vždy odpojte zástrčku z elektrickej siete pred čistením alebo údržbou spotrebiča alebo pred vyberaním batérie. Postarajte sa o bezpečnú likvidáciu batérie.

Ak je poškodený elektrický napájací kábel, musíte ho dať vymeniť iba v autorizovanom servisnom stredisku spoločnosti Electrolux, aby sa predišlo nebezpečenstvu.

Vysávač **Pure C9** sa smie používať len na bežné vysávanie vo vnútri a v domácom prostredí. Vysávač skladujte na suchom mieste.

Všetky servisné alebo opravárske práce smie vykonať len autorizované servisné stredisko spoločnosti Electrolux.

Obalový materiál, napr. plastové vrecká, udržiavajte mimo dosahu detí, aby ste predišli uduseniu.

Vysávač nikdy nepoužívajte:

Na vlhkých miestach.

Blízko horľavých plynov a pod.

Keď spotrebič vykazuje viditeľné znaky poškodenia.

Na ostrých predmetoch ani tekutinách.

Keď podlahová hubica vykazuje viditeľné známky poškodenia.

Na horúci ani studený popol, zapálené cigaretové ohorky a pod.

Na jemný prach, napríklad zo stierky, betónu, múky, horúceho alebo studeného popola.

Nenechávajte vysávač na priamom slnečnom svetle.

Nevystavujte vysávač silnému teplu ani mínusovým teplotám.

Vysávač nepoužívajte bez filtrov.

Keď je vysávač zapnutý a kefovací valček sa otáča, nedotýkajte sa kefovacieho valčeka.

Keď sú zablokované kolieska.

Nepoužívajte vysávač, ak sú filtre poškodené alebo zlomené.

Preventívne opatrenia pre sieťový kábel

Pravidelne kontrolujte zástrčku a kábel. Vysávač nikdy nepoužívajte, ak je poškodená zástrčka alebo kábel.

Na poškodenie kábla vysávača sa nevzťahuje záruka.

Vysávač nikdy neťahajte ani nenadvihujte za kábel.

Použitie vysávača za uvedených okolností môže spôsobiť vážne zranenie osôb alebo poškodenie spotrebiča. Na takéto zranenia a poškodenia sa nevzťahuje záruka spoločnosti Electrolux.

SERVIS A ZÁRUKA

Všetky servisné alebo opravárske práce smie vykonať len autorizované servisné stredisko spoločnosti Electrolux.

Na poškodenie kábla vysávača sa nevzťahuje záruka. Na poškodenia motora spôsobené vysávaním tekutín, ponorením spotrebiča do tekutiny alebo používaním spotrebiča s poškodenou hadicou a hubicou sa nevzťahuje záruka.

LIKVIDÁCIA



Symbol na výrobku označuje, že tento výrobok obsahuje batériu, ktorú nie je dovolené likvidovať s bežným domovým odpadom.



Symbol na výrobku alebo na obale znamená, že sa s ním nesmie zaobchádzať ako s komunálnym odpadom.

Postarajte sa o recykláciu výrobku a odnesť ho do oficiálnej zberne recyklovateľného odpadu alebo do servisného strediska spoločnosti Electrolux, kde vedia, ako bezpečne a odborne odstrániť a recyklovať batériu a elektrické súčiastky. Riadte sa príslušnými predpismi, ktoré sa vzťahujú na zber elektrických výrobkov a nabíjateľných batérií.

Spoločnosť Electrolux Home Care and SDA týmto vyhlasuje, že vysávač s rádiovým zariadením typu HER2 a HER3 vyhovuje smernici 2014/53/EÚ.

SLOVENČINA

Ďakujeme, že ste si vybrali vysávač Pure C9 od spoločnosti Electrolux. Na dosiahnutie najlepších výsledkov vždy používajte originálne príslušenstvo a náhradné diely. Tento spotrebič je navrhnutý so zreteľom na životné prostredie. Všetky umelohmotné súčiastky sú označené na recykláciu.

PRED ZAČATÍM

- Dôkladne si prečítajte tento návod na použitie.
- Skontrolujte, či sú zahrnuté všetky popísané časti.
- Dbajte predovšetkým na bezpečnostné predpisy!

POPIS VYSÁVAČA PURE C9

- | | |
|---|---|
| A. Displej (pozrite si novšie verzie) | Q. Displej pre modely s diaľkovým ovládaním* |
| B. Veko filtra | R. AeroPro Classic rukoväť* |
| C. Filter na jemný prach | S. AeroPro Ergo rukoväť* |
| D. Filter motora | T. AeroPro Remote Control rukoväť* |
| E. Reži za postavitev na enoto | U. FlowMotion hubica* |
| F. Napajalni kabel | V. FlowMotion LED hubica (s prednými svetlami)* |
| G. Rukoväť | W. AeroPro Turbo hubica* |
| H. Cyklónová komora a nosný kuželový filter | X. AeroPro Mini Turbo hubica* |
| I. Vzduchový kanál | Y. ParkettoPro hubica* |
| J. Zásobník na prach | Z. AeroPro FlexProPlus hubica* |
| K. AeroPro 3-v-1 nástroj | AA. AeroPro Long štrbinová hubica* |
| L. AeroPro hubica | |
| M. AeroPro rukoväť (pozrite si novšie verzie) | |
| N. AeroPro teleskopická trubica | |
| O. Aretačný klip | |
| P. Displej pre modely s ručným ovládaním otočným ovládačom* | |

* Len určité modely

POUŽÍVANIE VYSÁVAČA

- 1 Pred použitím vysávača skontrolujte, či sú všetky filtre správne umiestnené.
- 2 Vložte hadicu do vysávača (vyberiete ju stlačením blokovacích tlačidiel a potiahnutím). Vložte hadicu do rukoväte hadice, kým nezacvakne blokovacie tlačidlo (vyberiete ju stlačením blokovacieho tlačidla a potiahnutím).
- 3 Pripojte k hubici teleskopickú trubicu. Pripojte teleskopickú trubicu k rukoväti hadice (vyberiete ju stlačením blokovacieho tlačidla a potiahnutím).
- 4 Upravte teleskopickú trubicu podržaním blokovacieho tlačidla jednou rukou a potiahnutím rukoväte druhou rukou.

3-V-1 NÁSTROJ PRÍSLUŠENSTVA

- 5 Pripínací svorku a nástroj 3v1 môžete upevniť pod úchytkou, aby bola ľahko prístupná. Nástroj má 3 funkcie, pozrite si obrázok na nasledovnej strane.

VÝMENA BATÉRIÍ*

- 6 Hubica s prednými svetlami*: Pred prvým použitím odstráňte ochrannú fóliu (na vrchu batérie). Vymeňte batérie keď predné svetlá začnú rýchlo blikať. Použite 2 AA batérie.
- 7 Rukoväť s diaľkovým ovládaním*: Batériu vymeňte, keď sa kontrolka rozsvieti načerveno alebo keď nereaguje pri stlačení žiadneho tlačidla. Použite iba batérie typu LITHIUM CR1632.

Pozn.: Pred likvidáciou vyberte batérie z produktu. Dodržte pravidlá týkajúce sa zberu batérií a elektrických výrobkov vo vašej krajine.

ZAPNITE/VYPNITE VYSÁVAČ A UPRAVTE SACÍ VÝKON

- 8 Vytiahnite napájací kábel a zastrčte ho do elektrickej siete. Stlačením tlačidla ON/OFF zapnite/vypnite vysávač. Modely s diaľkovým ovládaním môžu byť ovládané aj tlačidlom ON/OFF na rukoväti.*
- 9 Po čistení stlačte tlačidlo NAVÍJANIE pre navíjanie kábla.
- 10 **Upravte sací výkon (modely s ručným ovládaním):** Otočte otočný ovládač na vysávači alebo použite vzduchový ventil na rukoväti.*
Upravte sací výkon (modely s diaľkovým ovládaním): Stlačte tlačidlo +/- na rukoväti. MIN/MAX a ukazovatele so symbolmi na displeji zobrazia úroveň výkonu.*

VYSÁVANIE S UNIVERZÁLNOU HUBICOU (V*, W*)

- 11 Pedálom zmeňte nastavenie hubice. Ikona ilustruje odporúčaný typ podlahy. (tvrdé podlahy alebo koberce).
FlowMotion LED hubica*: Posuňte hubicu dopredu. Po niekoľkých sekundách sa automaticky zapne predné svetlo. Keď hubicu nepoužívate, svetlo sa po niekoľkých sekundách automaticky vypne.

ARETAČNÉ POLOHY, PRENOS VYSÁVAČA

- 12 Pri zastavení pri vysávaní použite parkovacia polohu (1) na zadnej strane vysávača.
Na vysávanie a odloženie vysávača použite parkovacia polohu (2) pod vysávačom.
- 13 Na prenášanie má vysávač dve držadlá.

VYPRÁZDŇOVANIE ZASOBNÍKA NA PRACH

- 14 Vyprázdňte zásobník na prach, ak úroveň prachu dosiahla maximálnu hranicu (značka "MAX").
Stlačte uvoľňovacie tlačidlo a potiahnite ho, aby ste vybrali zásobník na prach.
Držte zásobník na prach nad košom na odpady. Stlačte tlačidlo na odomknutie, ktoré je pod vekom, otvorte veko otočením smerom von. Prach vysypete do odpadovej nádoby. Zásobník vráťte naspať podľa úkonov v opačnom poradí.

VÝMENA FILTROV

- 15 Potiahnutím tlačidla FILTER otvorte veko filtra.
Po šiestich mesiacoch používania vyčistite filter na jemný prach. Potiahnite za jazyček na ráme, aby ste odstránili filter na jemný prach. Filter dôkladne vyčistite pod tečúcou vodou.
Pozn.: Nepoužívajte čistiace prostriedky. Filter nechajte úplne vyschnúť (min. 24 h pri izbovej teplote) pred jeho vložením späť!
- 16 Stlačte a posuňte zámkový mechanizmus doprava, čím uvoľníte filter motora. Vyberte filter potiahnutím zaistovacej klapky rámu filtra.
Po dvanástich mesiacoch používania vyčistite filter motora. Používajte len originálny s-filter PureAdvantage, ref: EFSXXX. Vnútro (znečistenú stranu) opláchnite vo vlažnej vode z vodovodu. Poklepaním na rám filtra odstráňte vodu. Proces zopakujte štyrikrát.
Pozn.: Nepoužívajte čistiace prostriedky. Vyhnite sa dotyku povrchu filtra. Filter nechajte úplne vyschnúť (min. 24 h pri izbovej teplote) pred jeho vložením späť! Vymeňte umývateľný filter minimálne raz ročne alebo keď je veľmi znečistený alebo poškodený.
Po výmene filters zatvorte veko filtra, kým nezacvakne späť na miesto.
- 17 **Čistenie nosného kuželového filtra:** nosný kuželový filter je umiestnený vo vnútri cyklónovej komory. Vyčistite nosný kuželový filter, ak sa do neho dostal prach. Vyberte ho potiahnutím nosného kuželového filtra. Odstráňte prach rukami. Ak je silne znečistený vyčistite ho pod tečúcou vodou. Zásobník vráťte naspať podľa úkonov v opačnom poradí.
Pozn.: Nepoužívajte čistiace prostriedky. Filter nechajte úplne vyschnúť (min. 24 h) pri izbovej teplote) pred jeho vložením späť!







ČISTENIE UNIVERZÁLNEJ HUBICE (V*, W**) A TURBO HUBICE (X*)

- 18 Odpojte univerzálny nástavec z trubice. Hubicu vyčistite pomocou rukoväťou hadice.
Odpojte turbo nástavec z trubice a vyberte zamotané závitky a pod. ich vystrihnutím nožnicami. Hubicu vyčistite pomocou rukoväte hadice.*

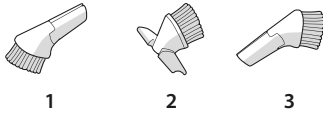
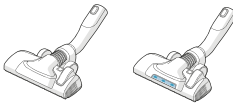
Užite si skvelý zážitok z vysávania s vysávačom Pure C9!

Spoločnosť Electrolux si vyhradzuje právo zmeniť výrobky, informácie a špecifikácie bez oznámenia.

TIPY NA DOSIAHNUTIE NAJLEPŠÍCH VÝSLEDKOV

HUBICA/PRÍSLUŠENSTVO	POUŽITE PRE:	HUBICA/PRÍSLUŠENSTVO	POUŽITE PRE:
K. 3-v-1 nástroj príslušenstva* 	3 nástroje v 1: 1. Oprašovací nástroj na tvrdé povrchy (police na knihy, ochranné lišty a pod.). 2. Nástroj na čalúnenie na textil (záclony, čalúnenie a pod.). 3. Nástroj na štrbiny pre úzke priestory (za radiátormi a pod.).	U. FlowMotion hubica* V. FlowMotion LED hubica* 	Univerzálna hubica: - Pre všetky typy podláh, zaistuje najlepší zber prachu na kobercoch aj tvrdých podlahách. - Pedálom zmeňte nastavenie hubice. Ikona zobrazí odporúčaný typ podlahy. - Predné svetlo pomáha detekovať prach a nečistoty v tmavých miestach (pod nábytkom a pod.). <i>Iba FlowMotion LED</i>
W. Turbo hubica* 	Hubica na koberce: - Zároveň kartáčuje a vysáva (najlepšie zdvihnutie vlasov, vlákien a pod). - Kefovacie valček je poháňaný prúdom vzduchu vysávača. - Nie je vhodná na koberce s veľmi vysokým vlasom a dlhými strapcami, protišmykové koberce, ako sú napr. rohožky, alebo vodeodolné koberce. Namiesto toho použite univerzálnu hubicu.	X. Mini Turbo hubica* 	Hubica na čalúnenie: - Zároveň kartáčuje a vysáva (najlepšie zdvihnutie vlasov, vlákien a pod). - Pre textilný nábytok, detské sedačky, matrace a pod. - Kefovacie valček je poháňaný prúdom vzduchu vysávača. - Nevhodná na koberce s veľmi vysokým vlasom a dlhými strapcami, keďže sa môžu zaseknúť v kefovacom valčeku.
Y. ParkettoPro hubica* 	Hubica na tvrdé podlahy: - Na jemné čistenie tvrdých podláh (parkety, drevené podlahy, dlaždice a pod). - Najlepší zber prachu na tvrdej podlahe so štrbinami.	Z. FlexProPlus hubica* 	Podlahová hubica: - Na dosiahnutie pod/medzi nábytkom, rohy a iné prekážky. - Dokáže sa jednoducho otočiť o 180 stupňov pre prístup k úzkym miestam.
AA. Hubica na nízke štrbiny* 	Extra dlhý nástroj: - Pre ťažko dostupné oblasti (vrch políc a pod). - Pre úzke miesta (za radiátormi, pod autosedadlami a pod.).		

Modely s ručným nastavením výkonu

– pre optimálny výkon postupujte podľa obrázkov na vysávači.

RIEŠENIE PROBLÉMOV

PROBLÉM	RIEŠENIE
Vysávač sa nespúšťa	<ul style="list-style-type: none"> • Skontrolujte, či je kábel pripojený k elektrickej sieti. • Skontrolujte, či nie je poškodená zástrčka a kábel. • Skontrolujte, či sa nevypálila poistka. • Skontrolujte, či reaguje kontrolka v rukoväti diaľkového ovládania (iba určité modely).
Vysávač sa zastaví	Vysávač môže byť prehriaty: odpojte ho z elektrickej siete a skontrolujte, či nie sú hubica, trubica, hadica alebo filtre blokované. Vysávač pred opätovným zapojením do elektrickej siete nechajte vychladnúť 120 minút. Ak vysávač stále nefunguje, kontaktujte autorizované servisné stredisko spoločnosti Electrolux.
Zníženie sacej kapacity oproti normálnej úrovni	<ul style="list-style-type: none"> • Skontrolujte, či nie je zásobník na prach plný alebo upchat. • Skontrolujte, či nie je zablokovaný vzduchový kanál a vstupné alebo výstupné pripojenie a či je potrebné ho vyčistiť. • Skontrolujte, či nie je filter motora upchatý a či nie je potrebná jeho výmena. • Skontrolujte, či nie je hubica upchatá a či nie je potrebné jej vyčistenie. • Skontrolujte, či nie je hadica zablokovaná jej jemným stlačením. Dávajte si však pozor, ak je upchanie spôsobené sklom alebo ostrými predmetmi zachytenými v hadici. Poznámka: Záruka nezahŕňa poškodenie hadice spôsobené jej čistením.
Do vysávača bola nasatá voda	Bude potrebné vymeniť motor v autorizovanom servisnom stredisku spoločnosti Electrolux. Na poškodenie motora spôsobené vniknutím vody sa nevzťahuje záruka.
V prípade akýchkoľvek ďalších problémov kontaktujte autorizované servisné stredisko spoločnosti Electrolux.	

МЕРЕ ПРЕДОСТРОЖНОСТИ

Овај уређај могу да користе деца старија од 8 година и особе са смањеним физичким, чулним или менталним способностима, као и особе којима недостају искуство и знање, уколико им се обезбеди надзор или им се дају упутства о употреби уређаја на безбедан начин и уколико схватају могуће опасности.

Деца не треба да се играју овим уређајем.

Чишћење и одржавање не треба да обављају деца без надзора.

УПОЗОРЕЊЕ: Турбо млазнице имају ротирајућу четку у коју могу да се заглаве разни предмети. Користите их опрезно и само на површинама за које су намењене. Искључите усисивач пре него што почнете да уклањате заглављене предмете или да чистите четку.

Батерије морају бити извађене из даљинског управљача у ручки* / млазници са LED светлом* пре одношења производа на отпад**.

*Само одређени модели.

**Информације о томе како се вади батерија налазе се у одељцима 6 и 7.

Пре чишћења или одржавања уређаја или вађења батерије, увек прво извуците утикач из зидне утичнице. Батерију треба одложити на безбедан начин.

Уколико је кабл оштећен, мора га заменити овлашћени сервис компаније Electrolux како би се избегао сваки ризик.

Pure C9 треба користити искључиво за уобичајено усисавање затворених простора и у домаћинствима. Постарајте се да усисивач чувате на сувом месту.

Све сервисе или поправке мора обављати овлашћени сервисни центар компаније Electrolux.

Материјал за паковање, нпр. пластичне кесе, не треба да буде доступан деци како би се избегло гушење.

Усисивач никад не користите:

У влажним подручјима.

У близини запаљивих гасова итд.

Када су на производу видљиви знаци оштећења.

На оштрим предметима или течностима.

Кад су на подној млазници видљиви знаци оштећења.

На врелим или хладним угарцима, упаљеним опушцима цигарета итд.

На финој прашини, на пример од гипса, бетона, брашна, топлог или хладног пепела.

Не остављајте усисивач изложен директној сунчевој светлости.

Избегавајте излагање усисивача јакој топлоти или изузетно ниским температурама.

Усисивач никада не користите без филтера.

Не покушавајте да додирнете ротирајућу четку док је усисивач укључен и док се ротирајућа четка окреће.

Кад су точкови блокирани.

Немојте користити усисивач уколико су филтери оштећени или поломљени.

Мере предострожности у вези са каблом за напајање

Редовно проверавајте утикач и кабл. Никад не користите усисивач ако су утикач или кабл оштећени.

Оштећење кабла усисивача није покривено гаранцијом.

Никад не подижите и не вуците усисивач за кабл.

Коришћење усисивача у поменутих околностима може изазвати озбиљне повреде или оштећења производа. Такве повреде или оштећења нису покривена гаранцијом или од стране компаније Electrolux.

СЕРВИСИРАЊЕ И ГАРАНЦИЈА

Све сервисе или поправке мора обављати овлашћени сервисни центар компаније Electrolux.

Оштећење кабла усисивача није покривено гаранцијом. Оштећења мотора до којих је дошло услед; усисавања течности, урањања производа у течност или коришћења уређаја са оштећеним цревом и млазницом нису покривена гаранцијом.

ОДЛАГАЊЕ



Овај симбол на производу указује да овај производ садржи батерију коју не треба одлагати са уобичајеним отпадом из домаћинства.



Овај симбол на производу или на његовој амбалажи указује на то да се овај производ не може одлагати као отпад из домаћинства.

Да бисте рециклирали овај производ однесите га на званично место прикупљања или у сервисни центар компаније Electrolux где се батерија и електрични делови могу уклонити и рециклирати на сигуран и професионалан начин. Придржавајте се правила ваше земље за одвојено прикупљање електричних производа и пуњивих батерија.

Овим, компанија Electrolux Home Care and SDA, изјављује да је усисивач са радио опремом типа HER2 и HER3 усаглашен са Директивом 2014/53/EU.

СРПСКИ - СРП

Хвала што сте одабрали усисивач Pure С9. Увек користите оригинални прибор и резервне делове како бисте постигли најбоље резултате. Приликом дизајнирања овог производа водило се рачуна о животної средини. Сви пластични делови су обележени у сврху рециклирања.

ПРЕ ПОКРЕТАЊА УРЕЂАЈА

- Пажљиво прочитајте овај приручник.
- Проверите да ли су приложени сви описани делови.
- Обратите посебну пажњу на мере предострожности!

ОПИС УСИСИВАЧА PURE С9

- | | |
|---|--|
| A. Екран (касније погледајте верзије) | Q. Екран за моделе са даљинским управљањем* |
| B. Поклопац филтера | R. Класична ручка AeroPro* |
| C. Филтер за фину прашину | S. Ручка AeroPro Ergo* |
| D. Филтер испред мотора | T. Ручка са даљинским управљањем за AeroPro* |
| E. Паркирање прорезови | U. Млазница FlowMotion* |
| F. Кабл за напајање | V. Млазница FlowMotion LED (са предњим светлима)* |
| G. Носити дршка | W. Млазница AeroPro Turbo* |
| H. Филтер за Cyclone преграду и носни конус | X. Млазница AeroPro Mini Turbo* |
| I. Канал за ваздух | Y. Млазница ParkettoPro* |
| J. Преграда за праšину | Z. Млазница AeroPro FlexProPlus* |
| K. Додатак 3-у-1 AeroPro | AA. Дугачка млазница са пљоснатим наставком AeroPro* |
| L. Црево за AeroPro | |
| M. Ручка AeroPro (касније погледајте верзије) | |
| N. Телескопска цев AeroPro | |
| O. Спојница за паркирање | |
| P. Екран за моделе са окретним дугметом за ручно управљање* | |

* Само одређени модели

КАКО СЕ КОРИСТИ ОВАЈ УСИСИВАЧ

- 1 Проверите да ли су сви филтери правилно постављени пре него што користите усисивач.
- 2 Убаците црево у усисивач (ако желите да га извадите, притисните дугме за закључавање и повуците). Убаците црево у ручку црева све док дугме не кликне (ако желите да га ослободите, притисните дугме за закључавање и повуците).
- 3 Прикачите телескопску цев на млазницу. Прикачите телескопску цев на ручку црева (ако желите да је извадите, притисните дугме за закључавање и повуците).
- 4 Подесите телескопску цев тако што ћете држати бравицу једном руком, а другом руком вући ручку.

ДОДАТАК 3-У-1

- 5 Можете да причврстите клип држач и алатку 3у1 испод ручке тако да може лако да им се приступа. Овај додатак има 3 функције, видите слике на следећој страни.

МЕЊАЊЕ БАТЕРИЈА*

- 6 Млазница са предњим светлима*: Пре прве употребе уклоните заштитни филм (преко батерија). Промените батерије када предња светла почну да трепере брзо. Користите две АА батерије.
- 7 Ручка са даљинским управљачем*: Промените батерију када светло индикатора постане црвено или када не реагује на притисак било ког дугмета. Користите само литијумске батерије типа CR1632.

Имајте на уму: Извадите батерије из производа пре него што уређај баците на отпад. Придржавајте се правила ваше земље која се односе на прикупљање батерија и електричних производа.

СТАРОВАЊЕ/ЗАУСТАВЉАЊЕ УСИСИВАЧА И ПОДЕШАВАЊЕ СНАГЕ УСИСАВАЊА

- 8 Извуците кабл за напајање и прикључите га у зидну утичницу. Притисните дугме ON/OFF (УКЉ./ИСКЉ.) да бисте укључили/искључили усисивач. Моделима са даљинским управљањем може се управљати и помоћу дугмета ON/OFF (УКЉ./ИСКЉ.) на ручки.*
- 9 Након чишћења, притисните дугме REWIND (НАМОТАВАЊЕ) како бисте поново намотали кабл.
- 10 Подесите снагу усисавања (модел са ручним управљањем): Окрените окретно дугме усисивача или користите ваздушни вентил на ручки.*
Подесите снагу усисавања (модел са даљинским управљањем): Притисните дугме +/- на ручки. Индикатори MIN/MAX (МИН./МАКС.) и индикатори симбола на екрану приказују ниво снаге.

УСИСАВАЊЕ СА УНИВЕРЗАЛНОМ МЛАЗНИЦОМ (V*, W*)

- 11 Помоћу педале промените подешавање млазнице. Икона илустрuje препоручени тип пода (тврде подове или тепиха). Млазница FlowMotion LED*: Померите млазницу напред. Предње светло се аутоматски пали након неколико секунди. Када се млазница не користи, светло се аутоматски гаси након неколико секунди.

ПОЛОЖАЈИ ЗА ПАРКИРАЊЕ, ПРАЖЊЕЊЕ ПРЕГРАДЕ ЗА ПРАШИНУ

- 12 Користите положај за паркирање (1), на задњој страни усисивача, када паузираете усисавање. Користите положај за паркирање (2), испод усисивача, за ношење и смештање усисивача.
- 13 Усисивач има две ручке за ношење.

EMPTYING THE DUST COMPARTMENT

- 14 Испразните преграду за праšину када ниво праšине достигне максимално ограничење (ознака MAX). Притисните дугме за отпуштање и повуците да бисте извадили преграду за праšину. Преграду за праšину држите изнад корпе за отпатке. Притисните дугме за откључавање испод поклопаца, отворите поклопац окретањем ка споља. Испразните праšину из канте за отпатке. Поновно склопите обрнутим редоследом.

ЗАМЕНА ФИЛТЕРАС

- 15 Повуците језичак FILTER да бисте отворили поклопац филтера. Очистите филтер за праšину након шест месеци коришћења. Извуците језичак на оквиру да бисте извадили филтер за фину праšину. Исперите филтер под млазом воде. **Имајте на уму:** Не користите средства за прање. Оставите филтер да се до краја осуши (мин. 24 ч на собној температури) пре него што га вратите!
- 16 Притисните и померите механизам за закључавање надесно да бисте ослободили филтер испред мотора. Извадите филтер тако што ћете повући језичак на оквиру филтера. Очистите филтер испред мотора након дванаест месеци коришћења. Користите искључицу оригинални s-филтер PureAdvantage, реф.: EFSXXX. Оперите унутрашњу (прљаву страну) у млакој води. Тапните оквир филтера да бисте уклонили воду. Поновите поступак четири пута.

Имајте на уму: Не користите средства за прање. Избегавајте да додирujete површину филтера. Оставите филтер да се до краја осуши (мин. 24 ч на собној температури) пре него што га вратите! Замените периви филтер барем једном годишње или када је јако прљав или оштећен.

Након замене филтера, затворите поклопац филтера све док не легне на своје место.

- 17 **Чишћење конусног филтера:** конусни филтер се налази унутар циклонске преграде. Очистите конусни филтер ако је ушла прашина. Извуците конусни филтер да бисте га извадили. Извуците праšину руком. Очистите под млазом воде ако је веома за прљан. Поновно склопите обрнутим редоследом. **Имајте на уму:** Не користите средства за прање. Оставите филтер да се до краја осуши (мин. 24 ч на собној температури) пре него што га вратите!



ЧИШЋЕЊЕ СА УНИВЕРЗАЛНОМ МЛАЗНИЦОМ (V*, W**) И СА ТУРБО МЛАЗНИЦОМ (X*)

- 18 Скините универзална млазница млазницу са цеви. Очистите ручком црева. Одвојте турбо млазница млазницу од цеви и уклоните заплетене нити и слично тако што ћете их исећи маказама. Помоћу ручке црева очистите млазницу.*

Уживајте у дивном доживљају чишћења усисивачем Pure С9!

Electrolux задржава право да измени производе, информације и спецификације без претходне најаве.

САВЕТИ О ТОМЕ КАКО ДА ДОБИЈЕТЕ НАЈБОЉЕ РЕЗУЛТАТЕ

МЛАЗНИЦА/ДОДАТАК	КОРИСТИ СЕ ЗА:	МЛАЗНИЦА/ДОДАТАК	КОРИСТИ СЕ ЗА:
<p>К. Додатак 3-у-1*</p>  <p>1 2 3</p>	<p>3 додатка у 1:</p> <p>1. Додатак за скупљање прашине са тврдох површина (полица за књиге, лајсни итд.)</p> <p>2. Додатак за тапацирани намештај и текстил (завесе, мебл штофови итд.)</p> <p>4. Пљоснати наставка за уске просторе (иза радијатора итд.)</p>	<p>U. Млазница FlowMotion* V. Млазница FlowMotion LED*</p> 	<p>Универзална млазница:</p> <ul style="list-style-type: none"> - За све врсте подова, обезбеђује најбоље прикупљање прашине, како на теписима тако и на тврдим подовима. - Помоћу педале промените подешавање млазнице. Икона ће приказати препоручени тип пода. - Предња светла помажу да се открије прашина и прљавштина у тамним просторима (испод намештаја итд.). Само FlowMotion LED
<p>W. Турбо млазница*</p> 	<p>Млазница за тепихе:</p> <ul style="list-style-type: none"> - Четка и усисава у исто време (најбоље скупља длаке, влакна итд.). - Ваљак четке погони ваздушно струјање које производи усисивач. - Није погодна за тепихе изузетно велике дебљине и са дугим ресама, тепихе са подлогом против клизања као што су отирачи за улазна врата или тепихе отпорне на воду. Уместо ње користите универзалну млазницу. 	<p>X. Мини турбо млазница*</p> 	<p>Млазница за тапацирани намештај:</p> <ul style="list-style-type: none"> - Четка и усисава у исто време (најбоље скупља длаке, влакна итд.). - За намештај од текстила, аутомобилска седишта, душеке итд. - Ваљак четке погони ваздушно струјање које производи усисивач. - Није погодна за тепихе изузетно велике дебљине и са дугим ресама јер могу да се заглаве унутар ротирајуће четке.
<p>Y. Млазница ParkettoPro*</p> 	<p>Млазница за тврде подове:</p> <ul style="list-style-type: none"> - За нежно чишћење тврдох подова (паркета, дрвених подова, плочица итд.). - Најбоље скупља прашину на тврдим подовима са пукотинама. 	<p>Z. Млазница FlexProPlus*</p> 	<p>Млазница за тврде подове:</p> <ul style="list-style-type: none"> - За дохватање испод/између намештаја, углова и других препрека. - Лако може да се искрене за 180 степени како би директно приступила уским просторима
<p>AA. Дугачка млазница са пљоснатим наставком*</p> 	<p>Екстра дугачак наставка:</p> <ul style="list-style-type: none"> - За тешко доступна места (врхови полица итд.). - За уске просторе (иза радијатора, испод аутомобилских седишта итд.). 		

Модели са ручном регулацијом снаге

- пратите слике на усисивачу ради оптималних перформанси.

РЕШАВАЊЕ ПРОБЛЕМА

ПРОБЛЕМ	РЕШЕЊЕ
Ако усисивач неће да стартује	<ul style="list-style-type: none"> • Проверите да ли је кабл утакнут у зидну утичницу. • Проверите да утикач и кабл нису оштећени. • Проверите да није искочио осигурач. • Проверите да ли индикаторска лампица батерије у ручици даљинског управљача реагује (само на одређеним моделима).
Усисивач престаје да ради	<p>Усисивач је можда прегрејан: искључите га из зидне утичнице; проверите да млазница, цев, црево или филтери нису блокирани. Оставите усисивач да се охлади 120 минута пре него што га поново прикључите у зидну утичницу.</p> <p>Ако усисивач и даље не ради, обратите се овлашћеном сервисном центру компаније Electrolux.</p>
Смањење капацитета усисавања у односу на нормалан капацитет	<ul style="list-style-type: none"> • Проверите да ли је посуда за прашину пуна или запушена. • Проверите да ли је запушен канал за ваздух и улаз и излаз ваздуха и да ли треба да се очисти. • Проверите да ли филтер испред мотора није запушен или га треба променити. • Проверите да млазница није блокирана и да ли је треба очистити. • Нежним стискањем проверите да ли је црево блокирано. Међутим, будите пажљиви у случају да су зачепљење проузроковали стакло или игле заглављене у цреву. <p>Напомена: Гаранција не покрива никакво оштећење црева изазваног његовим чишћењем.</p>
Вода је усисана у усисивач	<p>Биће неопходно заменити мотор у овлашћеном сервисном центру компаније Electrolux.</p> <p>Оштећења мотора проузрокована продирањем воде нису покривена гаранцијом.</p>
За било какве друге проблеме, обратите се овлашћеном сервисном центру компаније Electrolux.	

GÜVENLİK ÖNLEMLERİ

Bu cihaz, güvenli şekilde kullanımı ve oluşabilecek tehlikeler hakkında talimat, gözetim veya bilgi verilmesi halinde 8 yaş ve üzeri çocuklar ve fiziksel, duyuşsal veya zihinsel kapasitesi düşük veya bilgi ve deneyimi olmayan kişiler tarafından kullanılabilir.

Çocukların cihazla oynamamalıdır.

Temizlik ve bakım, gözetim altında bulunmadıkları müddetçe çocuklar tarafından yapılmamalıdır.

UYARI: Turbo nozüller* parçaların sıkışabileceği döner bir fırçaya sahiptir. Bu aksesuarı lütfen dikkatle ve yalnızca belirtilen yüzeylerde kullanın. Sıkışan parçaları çıkarmadan veya fırçayı temizlemeden önce lütfen elektrikli süpürgeyi kapatın.

Ürün ıskartaya çıkarılmadan önce** uzaktan kumandanın pilleri* / LED ışıklı nozül* çıkarılmalıdır.

*Sadece belirli modellerde.

**Pillerin ne şekilde çıkarılacağına ilişkin bilgiler, bölüm 6 ve 7'de yer almaktadır.

Cihazın temizliğini veya bakımını yapmadan önce ya da pilleri çıkarırken fişi daima prizden çekin. Piller güvenli bir şekilde imha edilmelidir.

Zarar görmüş elektrik kablosu, olası bir tehlikeyi önlemek için yetkili bir Electrolux servisinde değiştirilmelidir.

Elektrik süpürgesi kapalı mekanda veya ev ortamında çalıştırılırken, sadece Pure C9 kullanılmalıdır. Elektrik süpürgesini nem almayan bir yerde saklayın. Tüm servis ve onarımlar yetkili bir Electrolux servisi tarafından yerine getirilmelidir.

Plastik poşet gibi ambalaj malzemeleri boğulma riski taşıdığından çocukların erişemeyeceği bir yerde bulundurulmalıdır.

Elektrikli süpürgeyi:

Islak alanlarda.

Yanıcı gaz, vs. yakınında.

Ürünün hasar gördüğü bariz olarak anlaşıldığında.

Keskin cisimler veya sıvılar üzerinde.

Nozül bariz bir şekilde zarar gördüğünde.

Sıcak veya soğuk kül, sigara izmariti, vs. üzerinde.

Sıva, beton, un veya soğuk kül üzerinde asla kullanmayın.

Elektrik süpürgesini doğrudan güneş ışığı görececek bir yerde bırakmayın.

Elektrik süpürgesini aşırı sıcak veya dondurucu soğuklara maruz bırakmayın.

Elektrikli süpürgeyi asla filtresiz kullanmayın.

Süpürge çalışır haldeyken ve fırça merdanesi dönerken fırça merdanesine dokunmaya çalışmayın.

Tekerlekler takıldığında.

Filtrelerin hasar görmesi veya kırılması halinde elektrik süpürgesini kullanmayın.

Güç kablosuyla ilgili alınacak önlemler

Fişi ve kabloyu düzenli olarak kontrol edin. Fişin veya elektrik kablosunun zarar görmesi halinde, elektrik süpürgesini kullanmayın.

Elektrik süpürgesinin kordonunun zarar görmesi garanti kapsamında değildir.

Elektrik süpürgesini kesinlikle kordonundan çekmeyin veya kaldırmayın.

Elektrik süpürgesinin yukarıdaki koşullarda kullanılması fiziksel yaralanmalara veya ürünün zarar görmesine yol açabilir. Bu tip bir yaralanma veya hasar garanti kapsamında değildir veya Electrolux tarafından karşılanamaz.

SERVİS VE GARANTİ

Tüm servis ve onarımlar yetkili bir Electrolux servisi tarafından yerine getirilmelidir.

Elektrik süpürgesinin kablosunun zarar görmesi garanti kapsamında değildir. Sıvı çekişi, sıvı içerisine batırma ya da zarar görmüş bir hortum ve nozül ile kullanma nedeniyle motorda meydana gelen hasar garanti kapsamında değildir.

İMHA



Ürünün üstündeki bu sembol, üründe normal ev atıklarıyla birlikte atılmaması gereken pillerin bulunduğunu gösterir.



Ürünün veya ambalajının üzerindeki bu sembol, ürünün evsel atık gibi imha edilemeyeceğini belirtir.

Ürününüzü geri dönüştürmek için, resmi bir toplama noktasına veya pillerin ve elektrikli parçaların güvenli ve profesyonel bir şekilde çıkarılıp, geri dönüştürülebileceği bir Electrolux servisine götürün. Elektrikli ürünlerin ve şarj edilebilir pillerin ayrı şekilde toplanması için ülkenizde geçerli olan kurallara riayet ediniz.

Bu vesile ile, Electrolux Home Care ve SDA, telsiz ekipman tipi HER2 ve HER3'e sahip Elektrikli Süpürge'nin 2014/53/EU sayılı Direktife uygun olduğunu beyan eder.

TÜRKÇE

Electrolux Pure C9 elektrikli süpürGESİNİ seçtiğiniz için teşekkür ederiz. En iyi sonucu almak için daima orijinal aksesuarlar ve yedek parçalar kullanın. Bu ürün çevre bilinciyle tasarlanmıştır. Tüm plastik parçalar geri dönüşüm amacıyla işaretleştirilmiştir.

BAŞLAMADAN ÖNCE

- Bu kılavuzu dikkatli bir şekilde okuyun.
- Belirtilen tüm parçaların mevcut olmadığını kontrol edin.
- Güvenlik önlemlerine özellikle dikkat edin!

PURE C9 ELEKTRİKLİ SÜPÜRGESİNE İLİŞKİN AÇIKLAMA

- | | |
|--|--|
| A. Ekran (üst modellere bakınız) | Q. Uzaktan kumandalı modellerin ekranı* |
| B. Filtresi kapağı | R. AeroPro Klasik kol* |
| C. İnce toz filtresi | S. AeroPro Ergo kol* |
| D. Motor filtresini | T. AeroPro Uzaktan kumanda kolu* |
| E. Adet park yuvası | U. FlowMotion nozül* |
| F. Güç kablosu | V. FlowMotion LED nozül (ön ışıklarla birlikte)* |
| G. Taşıma kolu | W. AeroPro Turbo nozül |
| H. Siklon bölmesi ve uç koni filtresi | X. AeroPro Mini Turbo nozül |
| I. Hava kanalı | Y. ParkettoPro nozül* |
| J. Toz bölmesi | Z. AeroPro FlexProPlus nozül* |
| K. AeroPro 3'ü 1 arada aracı | AA. AeroPro Uzun oyuklu nozül* |
| L. AeroPro hortum | |
| M. AeroPro kol (üst modellere bakınız) | |
| N. AeroPro teleskopik boru | |
| O. Sabitleme klipsi | |
| P. Döner düğmeli manüel kumandaya sahip modellerin ekranı* | |

* Sadece belirli modeller

ELEKTRİKLİ SÜPÜRGENİN KULLANIMI

- 1 Elektrik süpürGESİNİ kullanmadan önce tüm filtrelerin düzgün bir şekilde takılı olduğundan emin olun.
- 2 Hortumu elektrik süpürGESİNE sokun (hortumu çıkarmak için, kilit tuşlarına basıp, çekin). Hortumu, kilit tuşundan tıklama sesi gelinceye kadar hortum kolunun içerisine sokun (serbest bırakmak için, kilit tuşuna basıp, çekin).
- 3 Teleskopik boruyu nozüle geçirin. Teleskopik boruyu hortum koluna geçirin (çıkarmak için, kilit tuşuna basıp, çekin).
- 4 Teleskopik boruyu, bir elinizle kilidi tutarak ve diğer elinizle kolu çekerek ayarlamaya çalışın.

3'Ü BİR ARADA ARACI

- 5 Daha sonra kolayca ulaşmak için klipsli tutucuyu ve 3'ü 1 arada aracı kolun hemen altına yerleştirebilirsiniz. Araç 3 fonksiyona sahiptir, bir sonraki sayfadaki resimlere bakabilirsiniz.

PİLLERİN DEĞİŞTİRİLMESİ*

- 6 Ön kısmında ışık bulunan nozül*: İlk kullanımdan önce koruyucu filmi (pillerin üzerinde yer alır) çıkarın. Öndeki ışıklar hızlı bir şekilde yanıp sönmeye başlayınca pilleri değiştirin. 2 AA pil kullanın.
- 7 Uzaktan kumandaya sahip kol*: Işık göstergesi kırmızı renkte yandığından veya herhangi bir tuşa basıldığında yanıt vermediğinde pilleri değiştirin. Sadece LITHIUM CR1632 tipi pil kullanın.
Not: Ürünü iskartaya çıkarmadan önce pillerini çıkarın. Pillerin ve elektrikli ürünlerin toplanmasıyla ilgili ülkenizdeki kurallara riayet edin.

ELEKTRİK SÜPÜRGESİNİN ÇALIŞTIRILMASI/DURDURULMASI VE EMİŞ GÜCÜNÜN AYARLANMASI

- 8 Elektrik kablosunu çekin ve prize takın. Elektrik süpürGESİNİ açmak/kapatmak için AÇMA/KAPAMA düğmesine basın. Uzaktan kumandalı modeller de kolun üstündeki AÇMA/KAPAMA düğmesinden çalıştırılabilir.*
- 9 Temizlik işleminden sonra, kabloyu sarmak için REWIND (GERİ SAR) tuşuna basın.
- 10 Emiş gücünün ayarlanması (manüel kumandalı modeller): SüpürGENİN üzerindeki döner düğmeyi çevirin veya kolun üzerindeki hava valfini kullanın.*
Emiş gücünün ayarlanması (uzaktan kumandalı modeller): Kolun üstünde yer alan +/- tuşuna basın. Ekran üzerindeki MIN/MAX ve sembol göstergeleri emiş gücünün seviyesini gösterir.*

ÜNİVERSAL NOZÜLE SÜPÜRME (V*, W*)

- 11 Pedalı kullanarak nozül ayarını değiştirin. Simge, tavsiye edilen zemin tipini gösterir (sert zemin veya halı).
FlowMotion LED nozül*: Nozülü ileri doğru hareket ettirin. Öndeki ışıklar, birkaç saniye sonra otomatik olarak yanar. Nozül kullanılmadığında, ışıklar birkaç saniye sonra otomatik olarak söner.

PARK TESİSLERİ, ELEKTRİKLİ SÜPÜRGEYİ TAŞIMA

- 12 Kullanım sırasında mola vermeniz halinde elektrikli süpürGENİN arkasında yer alan konum (1)'i kullanın.
SüpürGE makinesini taşımak ve depolamak için ise elektrikli süpürGENİN altında yer alan konum (2)'yi kullanın.
- 13 Bu elektrikli süpürGE iki taşıma koluna sahiptir.

TOZ BÖLMESİNİ BOŞALTMA

- 14 Toz seviyesinin azami sınırı ("MAX" işareti) ulaşması halinde toz bölmesini boşaltın.
Toz bölmesini çıkarmak için açma düğmesine basın ve bölmeyi çıkarın. Toz bölmesini bir çöp kutusu üzerinde tutun. Kapağın altında bulunan kilit açma düğmesine basın ve bölmeyi hafifçe sallayarak kapağı açın. Biriken tozu bir çöp kutusuna boşaltın. Az önce yaptığınız çıkarma işlemini ters sırayla uygulayın.

FİLTRELERİN DEĞİŞTİRİLMESİ

- 15 FILTER (FİLTRE) tuşunu çekerek filtre kapağını açın.
İnce toz filtresini altı ay kullandıktan sonra temizleyin. İnce toz filtresini çıkarmak için çerçevenin üzerindeki küçük parçayı çekin. Filtreyi akan suyun altında temizleyin.
Önemli: Temizlik maddeleri kullanmayın. Filtreyi takmadan önce (oda sıcaklığında min. 24 saat) tamamen kurummasını bekleyin!
- 16 Ön motor filtresini çıkarmak için kilit mekanizmasına basın ve sağa tarafa doğru kaydırın. Filtre çerçeve parçasını çekmek suretiyle filtreyi yerinden çıkarın.
Ön motor filtresini on iki ay kullandıktan sonra temizleyin.
Yalnızca orijinal s-filter PureAdvantage kullanın, ref: EF5XXX.
Filtrenin içini ılık musluk suyuyla durulayın. Suyu çıkarmak için filtre çerçevesine dokununuz. İşlemi dört kez tekrarlayın.
Not: Temizlik maddeleri kullanmayın. Filtre yüzeyine dokunmayın. Filtreyi takmadan önce tamamen kurummasını bekleyin (oda sıcaklığında min. 24 saat). Yıkabilir filtreyi yılda en az bir kez veya çok kirlendiğinde ya da zarar gördüğünde değiştirin.
Filtreleri değiştirdikten sonra, yerine oturma sesi duyulunca kapağı kapatın.
- 17 **Uç koni filtresi temizliği:** Uç koni filtresi, siklon bölmesinin içerisinde yer alır. Toz girmiş olması halinde uç koni filtresini temizleyin. Çıkarmak için uç koni filtresini çekin. Biriken tozu elinizle temizleyin. Ciddi bir kirlenme söz konusu olması halinde akan suyun altında temizleyin. Az önce yaptığınız çıkarma işlemini ters sırayla uygulayın.
Önemli: Temizlik maddeleri kullanmayın. Filtreyi takmadan önce (oda sıcaklığında min. 24 saat) tamamen kurummasını bekleyin!





ÜNİVERSAL NOZÜLÜN (V*, W**) VE TURBO NOZÜLÜN (X*) TEMİZLİĞİ

- 18 Çok amaçlı başlık borudan ayırın. Hortum koluyla temizleyin. Turbo başlık borudan çıkarın ve takılan parçaları, vb. makasla kesip ayırın. Hortum kolunu kullanarak nozülü temizleyin. *

Pure C9 ile mükemmel bir temizlik deneyiminin tadını çıkarın!

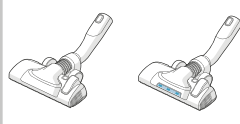
Electrolux ürünleri, bilgi ve spesifikasyonları bildirimde bulunmaksızın değiştirme hakkını saklı tutar.

EN İYİ SONUCU ALMAYLA İLGİLİ İPUÇLARI

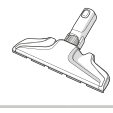
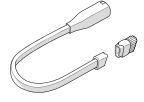
NOZÜL/AKSESUAR	KULLANIM AMACI:	NOZÜL/AKSESUAR	KULLANIM AMACI:
K. 3'ü bir arada aksesuar aracı* 	3 tools in 1: 1. Dusting tool for hard surfaces (bookshelves, skirting boards etc). 2. Upholstery tool for textiles (curtains, upholstery etc). 3. Crevice tool for narrow spaces (behind radiators etc).	U. FlowMotion nozül* V. FlowMotion LED nozül* 	Üniversal nozül: - Her tip zeminde, hem halılardaki hem de sert zeminlerdeki tozları en iyi şekilde toplar. - Nozül ayarını pedal yardımıyla değiştirebilirsiniz. Simge, tavsiye edilen zemin tipini göstermektedir. - Ön taraftaki ışıklar karanlık yerlerdeki (eşyaların altı, vs.) toz ve kirlerin tespit edilmesini sağlar. <i>Sadece FlowMotion LED</i>
W. Turbo nozül* 	Halı nozülü: - Aynı anda hem fırçalar hem süpürür (saç, lif, tüyleri en iyi şekilde toplar). - Fırça merdanesi elektrikli süpürge'nin hava akışıyla çalışır. - Turbo başlık, uzun tüylü ve saçaklı halılar, kapı paspasları veya suya dayanıklı halılar gibi kaymaz halılar için uygun değildir. Bunun yerine üniversal nozülü kullanın.	X. Mini Turbo nozül* 	Döşeme nozülü: - Aynı anda hem fırçalar hem süpürür (saç, lif, tüyleri en iyi şekilde toplar). - Kumaş mobilya, araba koltukları, yataklar, vs. için. - Fırça merdanesi elektrikli süpürge'nin hava akışıyla çalışır. - Döner fırça merdanesine takılabileceğinden uzun tüylü ve saçaklı halılar için uygun değildir.
Y. ParkettoPro nozül* 	Sert zemin nozülü: - Sert zeminlerin (parke, ahşap zemin, karo vs) hassas temizliği. - Çatlak bulunan sert zeminlerden kusursuz toz çekme özelliği.	Z. FlexProPlus nozül* 	Sert zemin nozülü: - Mobilyaların altına/arasına, köşelere ve diğer sınırlı alanlara erişme kapasitesi. - Kolayca 180 derece dönerek, erişilmesi zor alanlara erişir.
AA. Uzun oyuklu nozül* 	Ekstra uzun alet: - Erişilmesi zor alanlara (rafların üstü, vs.) kolayca erişir. - Dar alanlar için (radyatörlerin arkasın, araba koltuklarının altı, vs.).		

Manüel güç ayarına sahip modeller

- ideal performans elde etmek için süpürge'nin üzerindeki grafikleri inceleyin.

SORUN GIDERME

SORUN	ÇÖZÜM
Elektrik süpürgesi çalışmıyor	<ul style="list-style-type: none"> Fişin prize takılıp takılmadığına bakın. Fiş ve elektrik kablosunun hasarlı olup olmadığını kontrol edin. Sigortanın atıp atmadığını kontrol edin. Uzaktan kumanda kolundaki pil göstergesinin ışığının yanıp yanmadığını kontrol edin (sadece belirli modeller).
Cihaz duruyor	Cihaz aşırı derecede ısınmış olabilir: kabloyu prizden çıkarın; nozülün, borunun, hortumun ya da filtrelerin tıkalı olup olmadığını kontrol edin. Prize tekrar takmadan önce cihazınızı 120 dakika boyunca soğumaya bırakın Cihaz hâlâ çalışmıyor ise yetkili bir Electrolux servis merkezi ile irtibata geçin.
Emiş kapasitesinin normalin altına inmesi	<ul style="list-style-type: none"> Toz bölmesinin dolu veya tıkalı olup olmadığını kontrol edin. Hava kanalı ve giriş ile çıkış bağlantısının tıkalı olup olmadığını ve temizlenmesi gerekip gerekmediğini kontrol edin. Motor filtresinin tıkalı olup olmadığını ve değiştirilmesi gerekip gerekmediğini kontrol edin. Nozülün tıkalı olup olmadığını ve açılması gerekip gerekmediğini kontrol edin. Hortumun hafif sıkıştırıldığında tıkanıp tıkanmadığını kontrol edin. Ancak, hortum içinde tıkanmaya neden olan kirlerin cam veya iğne olması ihtimaline karşı dikkatli olun. Not: Hortumun temizlenmesi sırasında oluşabilecek hasarlar garanti kapsamında değildir.
Elektrik süpürgesinin içine su sızmış	Motorun yetkili bir Electrolux servisinde değiştirilmesi gerekebilir. Motorun içerisine su sızmasından kaynaklanan hasar garanti kapsamında değildir.
Sorularınız için yetkili bir Electrolux servisiyle irtibat kurun.	

ЗАХОДИ БЕЗПЕКИ

Діти старше 8 років й особи зі зниженими фізичними, сенсорними або психічними можливостями чи недостатнім досвідом і знаннями можуть використовувати цей прилад лише під наглядом або після того, як вони пройдуть інструктаж стосовно безпечного користування приладом та зрозуміють пов'язані з цим ризики.

Діти не повинні гратися з приладом.

Не можна доручати чищення або технічне обслуговування приладу дітям без відповідного нагляду.

ПОПЕРЕДЖЕННЯ! Турбо-насадки* оснащені щіткою, що обертається, в яку можуть потрапити сторонні предмети. Користуйтеся ними з обережністю та лише на призначених для цього поверхнях. Перш ніж видалити предмети, які застрягли, або перед очищенням щітки, вимкніть пилосос.

Перед утилізацією приладу** потрібно вийняти батарейки з пульта дистанційного керування в ручці*/насадці зі світлодіодною підсвіткою*.

*Лише для деяких моделей.

**Інформацію про те, як вийняти батарейку, наведено у розділі 6 і 7.

Завжди виймайте штепсель з розетки, перш ніж чистити чи обслуговувати пилосос або виймати батарейки. Батарейки слід утилізувати безпечним чином.

У разі пошкодження електричного шнура його слід замінити лише в авторизованому сервісному центрі Electrolux. Робити це самостійно небезпечно.

Pure C9 повинен використовуватися лише для звичайного прибирання всередині приміщень в домашніх умовах. Зберігайте пилосос у сухому місці.

Усі ремонтні роботи повинні виконуватися авторизованим сервісним центром компанії Electrolux.

Пакувальний матеріал, наприклад пластикові пакети, не повинні бути доступні для дітей, щоб уникнути ризику задушення.

Забороняється користуватися пилососом у таких випадках:

- для прибирання вологих ділянок;
- у місцях витоку горючих газів тощо;
- якщо прилад містить видимі ознаки пошкодження;
- на гострих предметах або рідині;
- якщо насадка для підлоги містить видимі ознаки пошкодження;
- для збирання гарячого або холодного попелу, недопалків тощо;
- для збирання дрібного пилу, наприклад з гіпсу, бетону, борошна, гарячого або холодного попелу;
- не залишайте пилосос під прямими сонячними променями;
- уникайте дії на пилосос сильного тепла або температур нижче нуля;
- без фільтрів;
- не торкайтеся до щіткового валика, якщо пилосос увімкнений і щітковий валик обертається;
- якщо колеса заблоковано.

Не використовуйте пилосос з пошкодженими фільтрами.

Запобіжні заходи щодо шнура живлення

Регулярно перевіряйте вилку і шнур живлення. Ніколи не користуйтеся пилососом, якщо шнур або вилку пошкоджено.

На пошкодження шнура живлення гарантія не розповсюджується. Ніколи не тягніть та не піднімайте пилосос за шнур.

Використання пилососа у зазначених вище обставинах може призвести до серйозних травм або пошкодження приладу. Такі травми або пошкодження не покриваються гарантією Electrolux.

СЕРВІСНЕ ОБСЛУГОВУВАННЯ ТА ГАРАНТІЯ

Усі ремонтні роботи повинні виконуватися авторизованим сервісним центром компанії Electrolux.

На пошкодження шнура живлення гарантія не розповсюджується. Пошкодження двигуна, викликані збиранням рідини, зануренням приладу в рідину або використанням приладу з пошкодженим шлангом та насадкою, не покриваються гарантією.

УТИЛІЗАЦІЯ



Цей символ на виробі означає, що цей виріб містить батарейку, яку не можна викидати зі звичайним побутовим сміттям.



Цей символ на виробі або на його упаковці означає, що виріб не підлягає утилізації як побутові відходи.

Для утилізації виробу віднесіть його в офіційний пункт збору або у сервісний центр Electrolux, де безпечно та професійно зможуть вийняти й утилізувати батарейки, а також демонтувати електричні деталі. Дотримуйтесь правил вашої країни щодо роздільного збору електричних виробів та акумуляторних батарей.

Даним Electrolux Home Care and SDA заявляє, що пилосос з радіоуправлінням типу HER2 та HER3 відповідає вимогам Директиви 2014/53/EU.

Дякуємо, що обрали пиросос Electrolux Pure C9. Для забезпечення найкращого результату використовуйте тільки оригінальні аксесуари та запасні частини. Цей продукт створено з турботою про довкілля. Всі пластикові деталі мають позначки про можливість повторної переробки.

ПЕРЕД ПОЧАТКОМ РОБОТИ

- Уважно прочитайте цю інструкцію з експлуатації.
- Переконайтеся, що всі описані деталі включені до комплекту постачання.
- Зверніть особливу увагу на заходи безпеки.

ОПИС ПИЛОСОСА PURED9

- | | |
|--|---|
| A. Дисплей (див. модифікації далі) | Q. Дисплей для моделей з дистанційним керуванням* |
| B. Кришка фільтра | R. Класична ручка AeroPro* |
| C. Фільтр тонкого очищення | S. Ергономічна ручка AeroPro* |
| D. Фільтра двигуна | T. Ручка з дистанційним керуванням AeroPro* |
| E. Отвори для зберігання | U. Насадка FlowMotion* |
| F. Кабель живлення | V. Насадка FlowMotion LED (з підсвіткою спереду)* |
| G. Ручка для перенесення | W. Насадка AeroPro Turbo* |
| H. Циклонний відсік і конусний фільтр | X. Насадка AeroPro Mini Turbo* |
| I. Повітряний канал | Y. Насадка ParkettoPro* |
| J. Контейнер | Z. Насадка AeroPro FlexProPlus* |
| K. Насадка AeroPro «три в одному» | AA. Щілинна насадка AeroPro Long* |
| L. Шланг AeroPro | |
| M. Ручка AeroPro (див. модифікації далі) | |
| N. Телескопічна трубка AeroPro | |
| O. Затискач для зберігання | * Лише для деяких моделей |
| P. Дисплей для моделей з ручним керуванням поворотною рукою* | |

КОРИСТУВАННЯ ПИЛОСОСОМ

- 1 Перед використанням пирососа перевірте, чи правильно встановлені всі фільтри.
- 2 Вставте шланг у пиросос (щоб виїняти його, натисніть кнопки блокування та витягніть шланг). Вставте шланг у ручку шланга до клацання кнопки блокування (щоб зняти його, натисніть кнопку блокування та потягніть).
- 3 Приєднайте телескопічну трубку до насадки. Приєднайте телескопічну трубку до ручки шланга (щоб зняти її, натисніть кнопку блокування та потягніть).
- 4 Відрегулюйте телескопічну трубку, утримуючи фіксатор однією рукою та витягуючи ручку іншою.

НАСАДКА «ТРИ В ОДНОМУ»

- 5 Тримач та насадку «3-в-1» можна закріпити під рукою для легкого доступу. Насадка має 3 функції, див. мал. на наступній сторінці.

ЗАМІНА БАТАРЕЙОК*

- 6 Насадка з підсвіткою спереду*: Перед першим використанням зніміть захисну плівку (поверх батарейок), коли передні лампи починають швидко мигітати, слід замінити батарейки. Використовуйте 2 батарейки типу AA.
- 7 Ручка з дистанційним керуванням*: Замініть батарейку, якщо індикатор світиться червоним або прилад не реагує на натиснення кнопок. Використовуйте лише ЛІТІЄВІ батарейки CR1632.

Увага. Перед утилізацією виїміть батарейки з приладу. Дотримуйтесь правил вашої країни щодо збору батарейок та електричних виробів.

УВІМКНЕННЯ/ВИМКНЕННЯ ПИЛОСОСА ТА РЕГУЛЮВАННЯ СИЛИ ВСМОКТУВАННЯ

- 8 Витягніть шнур живлення і вставте штепсельну вилку в розетку. Натисніть кнопку увімкнення/вимкнення, щоб увімкнути/вимкнути пиросос. Засвітаються індикатори. Моделями з дистанційним керуванням можна керувати також за допомогою кнопки увімкнення/вимкнення на ручці.*
- 9 Після прибирання змотайте кабель, натиснувши кнопку змотування.
- 10 **Відрегулюйте силу всмоктування (моделі з ручним керуванням):** обертайте поворотну ручку на пирососі або використовуйте повітряний клапан на ручці.*
Відрегулюйте силу всмоктування (моделі з дистанційним керуванням): натискайте кнопку «+/-» на ручці. MIN/MAX та символи індикаторів на дисплеї відображатимуть рівень потужності.*

ПРИБИРАННЯ З УНІВЕРСАЛЬНОЮ НАСАДКОЮ (V*, W*)

- 11 Змінійте налаштування насадки за допомогою педалі. Значок показує рекомендований тип підлоги (твердої підлоги або килим). Насадка FlowMotion LED*: Рухайте насадку вперед. Переднє освітлення увімкнеться автоматично через декілька секунд. Коли насадка не використовується, освітлення вимикається автоматично через декілька секунд.

ПОЛОЖЕННЯ ДЛЯ ЗБЕРІГАННЯ, ПЕРЕМІЩЕННЯ ПИЛОСОСА

- 12 Під час паузи в прибиранні переводьте пиросос у паркувальне положення (1) на задній частині корпусу. Для перенесення і зберігання пирососа переводьте пиросос у паркувальне положення (2).
- 13 Пиросос оснащений двома ручками для перенесення.

СПОРОЖНЕННЯ ПИЛОЗБІРНИКАТ

- 14 Спорожніть контейнер, коли рівень пилу досягне максимуму (позначка «MAX»). Натисніть кнопку розблокування та зніміть контейнер. Піднесіть контейнер до світника. Натисніть кнопку розблокування під кришкою, відкрийте кришку, відкинувши її назовні. Висипте пил у світник. Встановіть контейнер на місце, виконавши описані раніше операції в зворотному порядку.

ЗАМІНА ФІЛЬТРІВ

- 15 Потягніть ручку FILTER, щоб відкрити кришку фільтра. Фільтр тонкого очищення слід очищувати після шести місяців використання. Потягніть язичок на рамці, щоб виїняти фільтр тонкого очищення. Промийте фільтр під проточною водою. **Увага.** Не користуйтеся засобами для чищення. Дайте фільтру повністю висохнути (мінімум 24 год за кімнатної температури), перш ніж встановлювати його на місце!
- 16 Натисніть і посуňte механізм блокування вправо для вивільнення фільтра двигуна. Виїміть фільтр, потягнувши за язичок рамки фільтра. Фільтр двигуна слід очищувати після дванадцяти місяців використання. Використовуйте оригінальний фільтр s-filter PureAdvantage, номер: EFSXXX. Промийте зсередини (брудна сторона) під прохолодною проточною водою. Злегка постукайте по рамці фільтра для видалення води. Повторіть цей процес чотири рази.

Увага. Не користуйтеся засобами для чищення. Не торкайтеся поверхні фільтра. Дайте фільтру повністю висохнути (мінімум 24 год за кімнатної температури), перш ніж встановлювати його на місце! Замініть фільтр, що миться, мінімум один раз на рік або коли він дуже брудний чи пошкоджений. Після заміни фільтрів закрийте кришку фільтра, доки вона не стане на місце (звук клацання).

- 17 **Очищення конусного фільтра:** носовий конусний фільтр знаходиться всередині циклонного відділення. Якщо пил потрапив у конусний фільтр, очистіть його. Щоб виїняти конусний фільтр, потягніть його. Видаліть пил рукою. При сильному забрудненні промийте під проточною водою. Встановіть фільтр на місце, виконавши описані раніше операції в зворотному порядку. **Увага.** Не користуйтеся засобами для чищення. Дайте фільтру повністю висохнути (мінімум 24 год за кімнатної температури), перш ніж встановлювати його на місце!







ОЧИЩЕННЯ УНІВЕРСАЛЬНОЇ НАСАДКИ (V*, W) ТА ТУРБО-НАСАДКИ (X*)**

- 18 Від'єднайте універсальна насадка від трубки. Очистіть її за допомогою ручки шланга. Від'єднайте турбо насадку від трубки і ножицями відріжте залишки ниток тощо. Щоб почитити насадку, користуйтеся рукою шланга. *

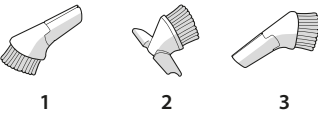
Насолоджуйтеся відмінним прибиранням з Pure C9!

Electrolux залишає за собою право вносити зміни у виробу, інформацію і технічні характеристики без попереднього повідомлення.

ПОРАДИ ДЛЯ ОТРИМАННЯ НАЙКРАЩИХ РЕЗУЛЬТАТІВ

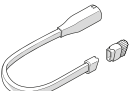
НАСАДКА/АКСЕСУАР	ПРИЗНАЧЕННЯ:	НАСАДКА/АКСЕСУАР	ПРИЗНАЧЕННЯ:
K. Насадка «три в одному»* 	З інструменти в одній насадці: 1. Насадка для прибирання пилу з твердих поверхонь (книжкові полиці, плінтуси тощо). 2. Насадка для текстилю (завіси, оббивка меблів тощо). 3. Щілинна насадку для вузьких місць (за батареями тощо).	U. Насадка FlowMotion* V. Насадка FlowMotion LED* 	Універсальна насадку: - Підходить для усіх типів підлоги; забезпечує найкраще прибирання пилу як з килимів, так і з твердих підлог. - Змінійте налаштування насадки за допомогою педалі. Значок показує рекомендований тип підлоги. - Підсвітка спереду допомагає виявити пил і бруд в темних приміщеннях (під меблями тощо). <i>Лише для FlowMotion LED</i>
W. Насадку Turbo* 	Насадку для килимів: Одночасне очищення за допомогою щітки та прибирання пилу (найкраще прибирання волосся, волокон тощо). - Щітковий валик приводиться в дію потоком повітря пилососа. - Не підходить для килимів з дуже високим ворсом і довгою бахромою, а також килимів із захистом проти водозання, таких як дверні килимки або водостійкі килими. У таких випадках використовуйте універсальну насадку.	X. Насадку Mini Turbo* 	Насадку для м'яких меблів: Одночасне очищення за допомогою щітки та прибирання пилу (найкраще прибирання волосся, волокон тощо). - Для оббивки меблів, автомобільних крісел, матраців тощо. - Щітковий валик приводиться в дію потоком повітря пилососа. - Не підходить для килимів з дуже високим ворсом і довгою бахромою, оскільки вони можуть застрягти у щітковому валику.
Y. Насадку ParkettoPro* 	Насадку для твердої підлоги: - Для м'якого очищення твердої підлоги (паркету, дерев'яної підлоги, кахлю тощо). - Найкраще прибирання пилу з твердих видів підлоги зі щілинами.	Z. Насадку FlexProPlus* 	Насадку для твердої підлоги: - Для прибирання під меблями або між ними, у кутках і інших важкодоступних місцях. - Легко обертається на 180 градусів для прямого доступу до вузьких місць.
AA. Щілинна насадку Long* 	Подовжена насадку: - Для прибирання у важкодоступних місцях (зверху полиць тощо). - Для вузьких місць (за батареями тощо, під автомобільними кріслами тощо).		

Моделі з ручним регулюванням потужності
 - для оптимальної роботи дотримуйтеся графічних інструкцій на пилососі.

НЕСПРАВНІСТЬ

ПРОБЛЕМА	СПОСІБ УСУНЕННЯ
Пилосос не вмикається	<ul style="list-style-type: none"> • Переконайтеся, що шнур увімкнено в розетку. • Переконайтеся, що штепсель і розетку не пошкоджено. • Перевірте, чи не згорів запобіжник. • Перевірте, чи реагує індикатор батарейки у ручці дистанційного керування (лише в деяких моделях).
Пилосос вимикається	Пилосос міг перегрітися: від'єднайте його від електромережі; перевірте, чи не забита насадку, трубка, шланг або фільтри. Зачекайте приблизно 120 хвилин, щоб пилосос охолонув, перш ніж знову вмикати його. Якщо пилосос все одно не працює, зверніться в авторизований сервісний центр Electrolux.
Зниження потужності всмоктування порівняно зі звичайною	<ul style="list-style-type: none"> • Перевірте, чи не заповнений або заблокований пилосбірник. • Перевірте, чи не забився повітряний канал, впускні та випускні під'єднання, та чи не потрібно їх очистити. • Перевірте, чи не засмічено та чи не потрібно замінити фільтр двигуна. • Перевірте, чи не забилося насадку та чи не потрібно її очистити. • Переконайтеся, чи не забився шланг, злегка стискаючи його. Однак слід бути обережним, якщо причиною засмічення шлангу є скло або голки. Примітка. Гарантія не є дійсною, якщо шланг пошкоджено під час його чищення.
У пилосос потрапила вода	Необхідно замінити двигун в авторизованому сервісному центрі Electrolux. Пошкодження двигуна через попадання води не покривається гарантією.
У випадку будь-яких інших проблем зверніться в авторизований сервісний центр Electrolux.	

GB

FR

AR

BG

CZ

DE

DK

EE

ES

FA

FI

GR

HR

HU

IT

LT

LV

NO

PL

RO

RU

SE

SI

SK

SR

TR

UA

VISIT OUR WEBSITE TO:



Get usage advice, brochures,
trouble shooter, service information:
www.electrolux.com



Register your product for better service:
www.electrolux.com/productregistration



Buy Consumables & Accessories
for your appliance:
www.electrolux.com/shop

CONSUMABLES & ACCESSORIES

www.electrolux.com/shop

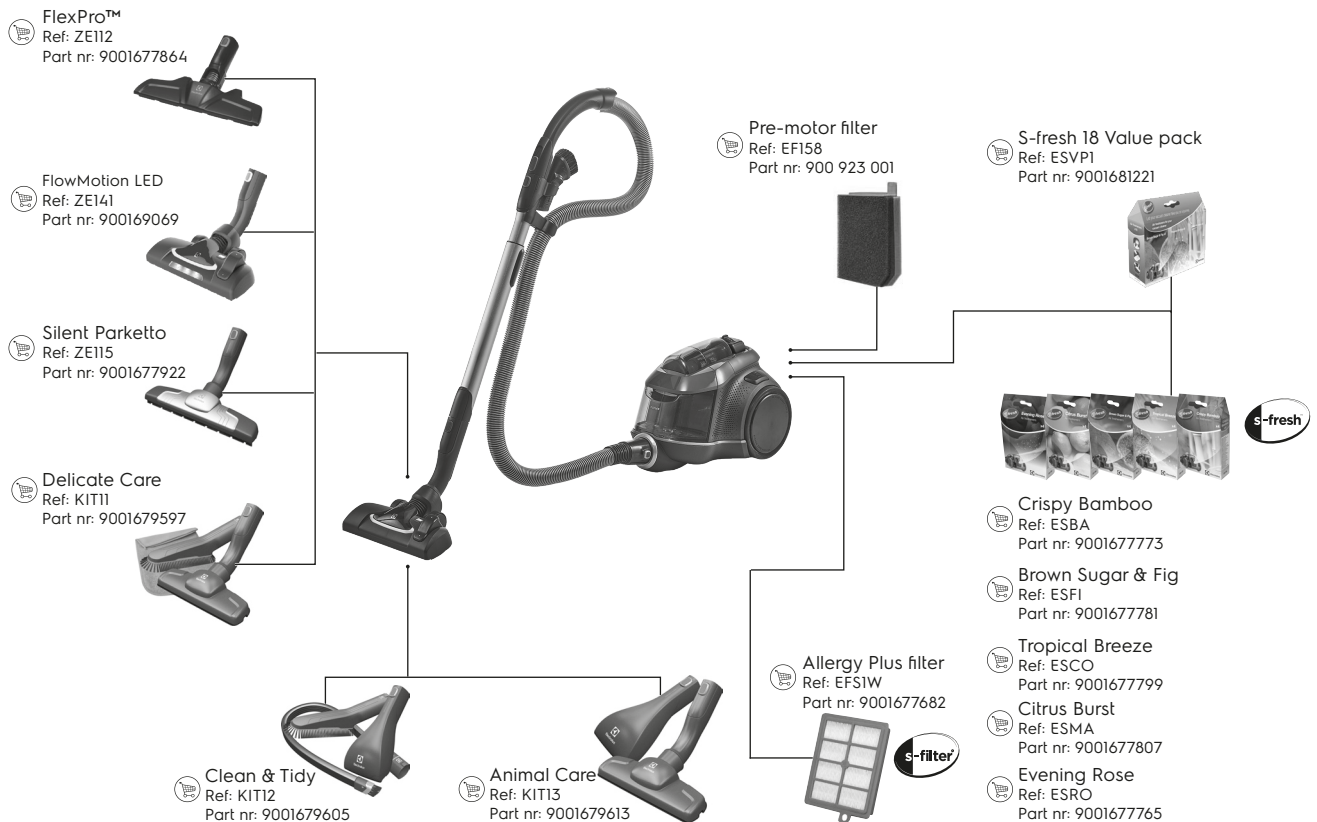

CUSTOMER CARE AND SERVICE

When contacting Service, ensure that you have the following data available:

- Model Number
- PNC number
- Serial number

The information can be found on the rating plate.

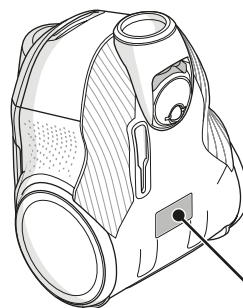

Model Number PNC Number Serial Number

			Type FNA
Mr. Code TBD	PNC 910287894	Ec. 00	Serial Number 12345678
		230 V 50 Hz	550 W NOM
Made in China Electrolux Appliances AB S:t Göransgatan 143 SE-106 45 Stockholm, Sweden			

electrolux.com/shop



Electrolux Appliances AB
S:t Göransgatan 143
S-105 45 Stockholm
Sweden

www.electrolux.com