

EW6C527G2



FI Kuivausrumpu
SV Torktumlare

Käyttöohje 2
Bruksanvisning 25

SISÄLTÖ

1. TURVALLISUUSTIEDOT.....	3
2. TURVALLISUUSOHJEET.....	5
3. TUOTTEEN KUVAUS.....	6
4. KÄYTTÖPANEELI.....	7
5. OHJELMATAULUKKO.....	8
6. LISÄTOIMINNOT.....	9
7. ASETUKSET.....	11
8. KÄYTTÖÖNOTTO.....	12
9. PÄIVITTÄINEN KÄYTTÖ.....	13
10. VIHJEITÄ JA NEUVOJA.....	14
11. HOITO JA PUHDISTUS.....	15
12. VIANMÄÄRITYS.....	18
13. TEKNISET TIEDOT.....	19
14. PIKAOPAS.....	21
15. EUROOPAN UNIONIN ASETUKSEN 1369/2017 MUKAINEN TUOTTEEN TIELOMAKE.....	23

SINUN PARHAAKSESI

Kiitämme teitä Electrolux-laitteen hankinnasta. Olette valinneet tuotteen, joka perustuu vuosikymmenien aikana saatuun kokemukseen ja innovaatioon. Kekseliäs ja tyylikäs laite, joka on suunniteltu teitä ajatellen. Laitetta käyttäessänne voitte olla aina varma erinomaisista tuloksista. Tervetuloa Electroluxiin.

Vieraile verkkosivullamme:



Saadaksesi käyttöön liittyviä neuvoja, esitteitä, vianmääritysohjeita ja korjausohjeita:

www.electrolux.com/support



Rekisteröi tuote paremman palvelun saamiseksi:

www.registerelectrolux.com



Ostaaksesi laitteesi lisävarusteita, kulutusosia ja alkuperäisiä varaosia:

www.electrolux.com/shop

ASIAKASPALVELU JA HUOLTO

Käytä aina vain alkuperäisiä varaosia. Pidä seuraavat tiedot saatavilla ottaessasi yhteyttä valtuutettuun huoltoliikkeeseemme. Malli, tuotenumero, sarjanumero. Tiedot löytyvät arvokilvestä.

 Varoitukset/huomautukset ja turvallisuusohjeet

 Yleisohjeet ja vinkit

 Ympäristönsuojeluohjeita

Oikeus muutoksiin pidätetään.

1. ⚠ TURVALLISUUSTIEDOT

Lue laitteen mukana toimitetut ohjeet ennen tämän laitteen asennuksen ja käytön aloittamista. Valmistaja ei ota vastuuta henkilövahingoista tai vahingoista, jotka aiheutuvat virheellisestä asennuksesta tai käytöstä. Säilytä ohjeita aina varmassa ja helppopääsyisessä paikassa tulevia käyttökertoja varten.

1.1 Lasten ja taitamattomien henkilöiden turvallisuus



VAROITUS!

Tukehtumis- tai henkilövamman tai pysyvän vammautumisen vaara.

- Vähintään 8 vuotta täyttäneet lapset ja sellaiset henkilöt, joiden fyysiset, sensoriset tai henkiset kyvyt eivät ole tähän riittäviä tai joilla ei ole laitteen tuntemusta tai kokemusta sen käytöstä, saavat käyttää tätä laitetta ainoastaan silloin, kun heidän turvallisuudestaan vastaava henkilö valvoo ja ohjaa heitä käyttämään laitetta turvallisesti ja ymmärtämään sen käyttöön liittyvät vaarat.
- Laite on pidettävä 3-8-vuotiaiden lasten ja erittäin vakavasti liikuntarajoitteisten henkilöiden ulottumattomissa, ellei heitä valvota jatkuvasti.
- Alle 3-vuotiaat lapset tulee pitää kaukana laitteesta, ellei heitä valvota jatkuvasti.
- Älä anna lasten leikkiä laitteella.
- Kaikki pakkaukset tulee pitää lasten ulottumattomissa ja hävittää asianmukaisesti.
- Pidä pesuaineet lasten ulottumattomissa.
- Pidä lapset ja kotieläimet poissa laitteen luota silloin, kun laitteen luukku on auki.
- Jos laitteessa on lapsilukko, se tulee kytkeä päälle.
- Lapset eivät saa puhdistaa laitetta tai suorittaa laitteeseen käyttäjän huoltotoimenpiteitä.

1.2 Yleiset turvallisuusohjeet

- Älä muuta laitteen teknisiä ominaisuuksia.

- Jos kuivausrumpu asennetaan pesukoneen päälle, käytä torniasennussarjaa. Valtuutetulta jälleenmyyjältä saatavilla olevaa asennussarjaa voidaan käyttää vain laitteissa, jotka on määritetty lisävarusteen mukana toimitetuissa ohjeissa. Lue se huolellisesti ennen asennusta (katso asennusopas).
- Laitte voidaan asentaa erilleen muista kalusteista tai keittiön työtason alapuolelle oikean kokoiseen tilaan (katso asennusopas).
- Älä asenna laitetta lukittavan oven, liukuoven tai vastakkaiselle puolelle kiinnitetyn oven taakse, jossa laitteen ovea ei voida avata kokonaan.
- Pohjan tuuletusaukot eivät saa olla maton tai muun lattiapäällysteen peitossa.
- HUOMAUTUS: Laitteeseen ei saa liittää ulkoista kytkintä, kuten ajastinta, eikä sitä saa liittää virtapiiriin, jonka sähkölaitos säännöllisin väliajoin kytkee päälle/pois päältä.
- Kytke pistoke pistorasiaan vasta asennuksen jälkeen. Varmista, että laitteen verkkovirtakytkentä on hyvin ulottuvilla laitteen asennuksen jälkeen.
- Jos virtajohto vaurioituu, sen saa sähkövaaran välttämiseksi vaihtaa vain valmistaja, valtuutettu huoltoliike tai vastaava ammattitaitoinen henkilö.
- Maksimitäyttömäärää 7 kg ei saa ylittää (ks. kappale "Ohjelmataulukko").
- Jos tekstiileissä on teollisten kemikaalien tahroja, niitä ei saa pestä laitteessa.
- Pyyhi mahdollinen laitteen ympärille kerääntynyt nukka ja muut materiaali jäämät pois.
- Älä käytä laitetta ilman sihtiä. Puhdista nukkasihdi ennen jokaista käyttökertaa ja jokaisen käyttökerran jälkeen.
- Älä kuivaa kuivausrummussa pesemättömiä vaatteita
- Tekstiilit, joissa on ruokaöljyä, asetonia, alkoholia, petroolia, kerosiinia, tahrannoistoaainetta, tärpättiä, vahoja ja vahanpoistoaineita on pestävä kuumassa

vedessä käyttäen runsaasti pesuainetta, ennen kuin ne voidaan kuivata kuivausrummussa.

- Kuivausrummussa ei saa kuivata vaahtokumista valmistettuja tuotteita (lateksivaahdo), suihkumyssiä, vettähylykiviä tekstiilejä, kumitettuja esineitä tai vaatteita eikä vaahtokumilla täytettyjä tyynyjä.
- Noudata huuhteluaineiden ja vastaavien tuotteiden käytössä aina tuotteen valmistajan ohjeita.
- Poista pyykeistä kaikki mahdolliset sytytyslähteet, kuten savukkeensytyttimet ja tulitikut.
- VAROITUS: Älä koskaan pysäytä kuivausrumpua ennen kuivausjakson päättymistä, ellet heti ota pyykkiä rummusta ja levitä sitä kuivumaan, jotta kuumuus haihtuu.
- Kytke laite pois toiminnasta ja irrota pistoke pistorasiasta ennen ylläpitotoimien aloittamista.

2. TURVALLISUUSOHJEET

2.1 Asennus

- Poista kaikki pakkausmateriaalit.
- Vaurioitunutta laitetta ei saa asentaa tai käyttää.
- Noudata koneen mukana toimitettuja asennusohjeita.
- Siirrä laitetta aina varoen, sillä se on raskas. Käytä aina suojakäsineitä ja suojaavia jalkineita.
- Laitetta ei saa asentaa tilaan tai käyttää tilassa, jossa lämpötila voi olla alle 5 °C tai yli 35 °C.
- Varmista, että laitteen asennuspaikan lattia on tasainen, vakaa, lämmönkestävä ja puhdas.
- Varmista riittävä ilmankierto laitteen ja lattian välissä.
- Laite tulee säilyttää pystyasennossa siirtämisen aikana.
- Laitteen takaosan pinta on asetettava seinää vasten.
- Kun laite on asetettu lopulliseen asennuspaikkaan, tarkista, että se on oikein tasapainossa vesivaakaa käyttäen. Säädä tarvittaessa laitteen säätöjalkoja.

2.2 Sähköliitäntä



VAROITUS!

Tulipalo- ja sähköiskuvaara.

- Laite on kytkettävä maadoitettuun pistorasiaan.
- Varmista, että arvokilvessä olevat parametrit ovat verkkovirtalähteen sähköarvojen mukaisia.
- Kytke pistoke maadoitettuun pistorasiaan.
- Älä käytä jakorasioita tai jatkojohtoja.
- Älä vedä virtajohdosta pistoketta irrottaessasi. Vedä aina pistokkeesta.
- Älä koske virtajohtoon tai pistokkeeseen märillä käsillä.

2.3 Käyttö



VAROITUS!

Virheellinen käyttö voi aiheuttaa henkilövahinkoja, sähköiskuja, tulipaloja, palovammoja tai laitteen vaurioitumisen.

- Tämä laite on tarkoitettu ainoastaan kotitalouskäyttöön.

- Älä kuivaa vaurioituneita (repeytyneitä, rispaantuneita) tekstiilejä, joissa on pehmusteita tai täytteitä.
- Jos pyykit on pesty tahranpoistoainetta käyttäen, suorita ylimääräinen huuhteluohjelma ennen kuivausohjelman käynnistämistä.
- Kuivaa vain tekstiilejä, jotka voidaan kuivata laitteessa. Noudata tekstiilien hoito-ohjemerkinä.
- Älä juo lauhdevettä/tislattua vettä tai valmista ruokaa lauhdevettä/tislattua vettä käyttäen. Se voi aiheuttaa terveysongelmia ihmisille ja eläimille.
- Älä istu tai seiso laitteen avoimen luukun päällä.
- Älä kuivaa laitteessa täysin märkiä vaatteita.

2.4 Hoito ja puhdistus



VAROITUS!

Virheellinen käyttö voi aiheuttaa henkilövahinkoja tai laitteen vaurioitumisen.

- Älä suihkuta vettä tai käytä höyryä laitteen puhdistamiseen.
- Puhdista laite kostealla pehmeällä liinalla. Käytä ainoastaan mietoja

pesuaineita. Älä käytä hankausainetta, hankaavia pesulappuja, liuottimia tai metalliesineitä.

2.5 Huoltopalvelu

- Kun laite on korjattava, ota yhteyttä valtuutettuun huoltopalveluun.
- Käytä vain alkuperäisiä varaosia.

2.6 Hävittäminen



VAROITUS!

Henkilövahinko- tai tukehtumisvaara.

- Irrota laite sähköverkosta ja vedenjakelusta.
- Leikkaa virtajohto laitteen läheltä ja hävitä se.
- Poista luukun lukitus, jotta lapset ja eläimet eivät voisi jäädä kiinni rummun sisälle.
- Hävitä laite paikallisten kotitalouksien sähkö- ja elektroniikkalaiteromua (WEEE) koskevien määräyksien mukaisesti.

3. TUOTTEEN KUVAUS

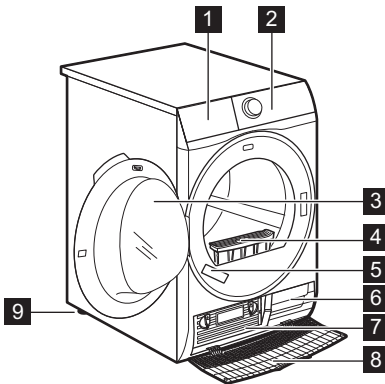

- 1 Tyhjennä vesisäiliö
- 2 Ohjauspaneeli
- 3 Laitteen luukku
- 4 suodatin
- 5 Arvokilpi
- 6 Tuuletusaukot
- 7 Lämmönvaihtimen kansi
- 8 Lämmönvaihtimen suojus
- 9 Säädettävä jalka

- i** Luukun kätisyyttä voidaan vaihtaa laitteen täyttämisen helpottamiseksi ja asentamisen helpottamiseksi. (katso erillinen esite).

4. KÄYTTÖPANEELI

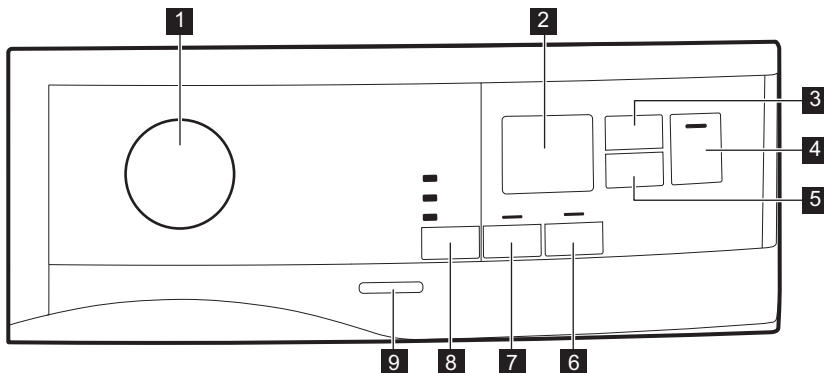

- 1** Ohjelmanvalitsin ja ● NOLLAA-kytkin
 - 2** Näyttö
 - 3** Time Dry (Kuivausaika) - kosketuspainike
 - 4** Start/Pause (Käynnistä/Tauko) - kosketuspainike
 - 5** Delay Start (Ajastin) -kosketuspainike
 - 6** Extra Anticrease (Rypistymisenesto) -kosketuspainike
 - 7** Delicates (Hellävarainen) - kosketuspainike
 - 8** Dryness Level (Kuivausaste) - kosketuspainike
 - 9** Virtapainike
- i** Paina kosketuspainikkeita sormella symbolin alueella tai lisätoiminnon nimen kohdalla. Älä käytä käsineitä, kun käytät käyttöpaneelia. Varmista, että käyttöpaneeli on aina puhdas ja kuiva.

4.1 Näyttö



Näytön symboli	Symbolin kuvaus
	Time Drying (Ajastettu kuivaus) -lisätoiminto toiminnassa

Näytön symboli	Symbolin kuvaus
	Delay Start (Ajastin) -lisätoiminto toiminnassa
	merkkivalo: tarkista lämmönvaihdin
	merkkivalo: puhdistas sihti
	merkkivalo: tyhjennä vesisäiliö
	lapsilukko on toiminnassa
	virheellinen valinta tai nappi on "Nollaa"-asennossa
	ohjelman kesto
	Time Drying (Ajastettu kuivaus) -toiminnon kesto
	Delay Start (Ajastin) -toiminnon kesto

5. OHJELMATAULUKKO

Ohjelma	Täyttömäärä ¹⁾	Ominaisuudet / Tekstiilityyppi ²⁾
³⁾ Cottons (Puuvilla) Eco	7 kg	Ohjelma puuvillatekstiilien kuivaamiseen "puuvilla kaappikuiva" -kuivuustasoon maksimaalisella energiansäästöllä. /
Cottons (Puuvilla)	7 kg	Ohjelma kaikenlaisten puuvillatekstiilien kuivaamiseen kaappikuiviksi. /
Synthetics (Siliävät)	3,5 kg	Tekokuidut tai sekoitekuidut. /
Delicates (Hellävarainen)	4 kg	Arkalaatuiset tekstiilit, kuten viskoosi, raion, akryyli ja niiden seokset. /
Easy Iron (Helposti siliävät)	1 kg (tai 5 paitaa)	Helposti siliävät tekstiilit, jotka vaativat vain kevyen silityksen. Kuivaustulokset voivat vaihdella tekstiilin lajin mukaan. Ravista vaatteita ennen kuin asetat ne laitteeseen. Kun ohjelma on päättynyt, poista pyykkit heti ja aseta ne vaateripustimeen. /
Refresh (Raikastus)	1 kg	Säilössä olleiden tekstiilien raikastus.

Ohjelma	Täyttömäärä ¹⁾	Ominaisuudet / Tekstiilityyppi ²⁾
Shirts (Paidat)	1,5 kg (tai 7 paitaa)/	Helposti siliävät tekstiilit, jotka vaativat vain kevyen silityksen. Kuivaustulokset voivat vaihdella tekstiilin lajin mukaan. Ravista vaatteita ennen kuin asetat ne laitteeseen. Kun ohjelma on suoritettu loppuun, poista pyykkit heti ja aseta ne vaateripustimeen. / ☺☺☺
Duvet (Peitot)	3 kg	Tavalliset tai parivuoteen peitot ja tyynyt (höyhen-, untuva- tai synteettisellä täytteellä). / ☺☺☺
Bedlinen (Vuodevaatteet)	3 kg	Vuodevaatteet, kuten tavallisen tai parivuoteen lakanat, tyynyllinät, pussilakanat. / ☺☺☺
Sports (Urheiluasu)	2 kg	Urheiluasu, ohuet ja kevyet tekstiilit, mikrokuitu, polyesteri. / ☺☺☺
Denim (Farmarit)	4 kg	Vapaa-ajanvaatteet, esim. farmarit, college-paidat, joissa on eripaksuisia kohtia (esim. kaulukset, hihansuut ja saumat). / ☺☺☺
Mixed (Mix)	3 kg	Puuvilla- ja tekokuitutekstiilit. Alhaisen lämpötilan ohjelma. Hellävarainen ohjelma, joka käyttää lämmintä ilmaa. / ☺☺☺

1) Maksimipaino viittaa kuivaan pyykkiin.

2) Katso tekstiilin merkinnän merkitykset luvusta *VIHJEITÄ JA NEUVOJA: Pyykin valmisteleminen*.

3)  Cottons (Puuvilla) Cupboard (Kaappikuiva) ECO -ohjelma on "Standardi puuvillaohjelma" Euroopan komission asetuksen 392/2012 mukaisesti. Sopii määrän normaalin puuvillapyykin kuivaukseen. Energiankulutuksen kannalta tehokkain määrän puuvillapyykin kuivausohjelma.

6. LISÄTOIMINNOT

6.1 Dryness Level (Kuivuusaste)

Tämä toiminto lisää pyykin kuivuustasoa. Valittavissa on kolme asetusta:

- ☀ Erittäin kuiva
- ☀☀ Cupboard (Kaappikuiva)
- ☀☀☀ Time Dry (Ajastettu kuivaus)

6.2 Delicates (Hellävarainen)

Tämän lisätoiminnon avulla voit asettaa hellävaraisen kuivausohjelman, jonka lämpötila on alhainen. Käytä tätä lisätoimintoa tekstiileihin, joiden ohjemerkinä on symboli  (esim. akryyli, viskoosi).

6.3 Extra Antcrease (Rypistymisenesto)

Pidentää kuivausohjelman lopussa olevaa rypistymisenestovaihetta 60 minuutilla. Tämä toiminto vähentää ryppyjä. Pyykit voidaan ottaa pois koneesta rypistymisenestovaiheen aikana.



Suosittelemme, että asetat lyhyen keston pienille pyykkimäärille tai kuivatessasi vain yhtä tekstiiliä.

6.4 Time Dry (Kuivausaika)

Voit asettaa ohjelman keston 10 minuutin ja 2 tunnin välillä. Vaadittu kesto on suhteessa laitteen pyykkimäärään.

6.5 Lisätoiminnot-taulukko

Ohjelmat ¹⁾	Dryness Level (Kui- vuusaste)			Delicates (Helläva- rainen)	Extra An- tcrease (Rypisty- misenes- to)	Time Dry (Kuivaus- aika)
Cottons (Puuvil- la) Eco		■		■	■	
Cottons (Puuvilla)	■	■	■	■	■	■
Synthetics (Siliävät)	■	■	■	■	■	■
Delicates (Hellävarai- nen)		■		■	■	
Easy Iron (Helposti siliävät)			■	■	■	
Refresh (Raikastus)				■	■	
Shirts (Paidat)			■	■	■	
Duvet (Peitot)		■		■		
Bedlinen (Vuodevaat- teet)	■	■	■	■	■	
Sports (Urheiluasut)		■		■	■	
Denim (Farmarit)	■	■		■	■	
Mixed (Mix)	■	■		■	■	■

¹⁾ Ohjelman asettamisen yhteydessä voit asettaa 1 tai useamman lisätoiminnon. Voit kytkeä ne toimintaan tai pois toiminnasta painamalla vastaavaa kosketuspainiketta.

7. ASETUKSET

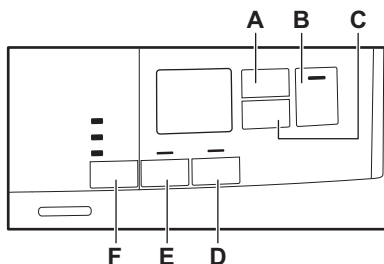

- A. Time Dry (Kuivausaika) - kosketuspainike
- B. Start/Pause (Käynnistä/Tauko) - kosketuspainike
- C. Delay Start (Ajastin) -kosketuspainike
- D. Extra Anticrease (Rypistymisenesto) -kosketuspainike
- E. Delicates (Hellävarainen) - kosketuspainike
- F. Dryness Level (Kuivuusaste) - kosketuspainike

7.1 Lapsilukko

Tämä lisätoiminto estää lapsia leikkimästä laitteella ohjelman ollessa käynnissä. Kosketuspainikkeet on lukittu.

Ainoastaan virtapainike toimii.

Lapsilukko-lisätoiminnon kytkeminen toimintaan:

1. Kytke laite toimintaan painamalla virtapainiketta.
2. Paina ja pidä alhaalla kosketuspainiketta (D) muutaman sekunnin ajan.

Lapsilukon merkkivalo syttyy.

- i** Lapsilukko voidaan poistaa käytöstä ohjelman ollessa käynnissä. Paina ja pidä alhaalla samoja kosketuspainikkeita, kunnes lapsilukon merkkivalo sammuu. Lapsilukko-toiminto ei ole käytettävissä 8 sekuntiin laitteen päälle kytkemisen jälkeen.

7.2 Jäljelle jäävän pyykin kosteustason säätäminen

- i** Aina kun siirryt "Jäljelle jäävän pyykin kosteustason säätäminen" -tilaan, aikaisemmin asetettu jäljelle jäävä kosteustaso vaihtuu seuraavaan arvoon (esim. aikaisemmin asetettu arvo - 2 - vaihtuu arvoon - 1 -).

Jäljelle jäävän kosteustason oletusasetuksen muuttaminen:

1. Kytke laite toimintaan painamalla virtapainiketta.
2. Valitse haluamasi ohjelma ohjelmanvalitsimella.
3. Odota noin 8 sekuntia.
4. Paina ja pidä alhaalla painikkeita (F) ja (E) samanaikaisesti.

Jokin seuraavista merkkivaloista syttyy:

- - 0 - maksimaalinen kuivuus
 - - 1 - pyykin suurempi kuivuus
 - - 2 - pyykin vakiokuivuus
5. Paina ja pidä alhaalla painiketta (F) ja (E) uudelleen, kunnes oikean tason merkkivalo syttyy.

- i** Jos näyttö palaa normaaliin tilaan (vaiheessa 2 valitun ohjelman aika tulee näkyviin) jäljelle jäävän kosteustason asettamisen aikana, paina ja pidä alhaalla painikkeita (F) ja (E) uudelleen siirtyäksesi "Jäljelle jäävän pyykin kosteustason säätäminen" -tilaan (aikaisemmin asetettu jäljelle jäävä kosteustaso vaihtuu seuraavaan arvoon).

6. Viiden sekunnin jälkeen näyttö palaa normaaliin tilaan.

7.3 Vesisäiliön merkkivalo

Vesisäiliön merkkivalo palaa oletuksena. Se syttyy, kun ohjelma päättyy tai kun vesisäiliön tyhjennys on tarpeen.



Jos "tyhjennysarja" asennetaan (lisävaruste), laite tyhjentää vesisäiliön automaattisesti. Tässä tapauksessa suosittelemme vesisäiliön merkkivalon pois päältä kytkemistä.

Vesisäiliön merkkivalon kytkeminen pois päältä:

1. Kytke laite toimintaan painamalla virtapainiketta.

8. KÄYTTÖÖNOTTO



Takarummun lukitukset poistuvat automaattisesti, kun kuivausrumpu käynnistetään ensimmäistä kertaa. Laitteesta voi tällöin kuulua ääntä.

Takarummun lukitusten avaaminen:

1. Kytke laitteeseen virta.
2. Aseta mikä tahansa ohjelma.
3. Paina Käynnistä/Tauko-painiketta. Rummun kierto käynnistyy. Takarummun lukitukset poistuvat käytöstä automaattisesti.

Ennen kuin kuivaat laitteella pyykin:

- Puhdista kuivausrummun rumpu kostealla liinalla.
- Käynnistä yhden tunnin ohjelma pyykin ollessa kosteaa.

8.1 Epätavallinen haju

Laite on pakattu tiiviisti.

Epätavallista hajua voi esiintyä, kun tuote poistetaan pakkauksesta. Tämä on normaalia uusien tuotteiden kohdalla.

Laite on valmistettu erilaisista materiaaleista, jotka voivat muodostaa epätavallista hajua.

2. Odota noin 8 sekuntia.
3. Paina ja pidä alhaalla kosketuspainikkeita (E) ja (D) samanaikaisesti.

Näytössä näkyy jokin seuraavista:

- Näytössä näkyy "Pois". Viiden sekunnin jälkeen näyttö palaa normaaliin tilaan.
- Näytössä näkyy "Päällä". Viiden sekunnin jälkeen näyttö palaa normaaliin tilaan.

7.4 Äänimerkki käytössä/pois käytöstä

Voit poistaa äänimerkit käytöstä ja ottaa ne käyttöön painamalla ja pitämällä alhaalla kosketuspainikkeita (A) ja (C) samanaikaisesti noin 2 sekunnin ajan.

Ajan kuluessa epätavallinen haju häviää vähitellen muutaman kuivauskerran jälkeen.

8.2 Äänet



Kuivausohjelman eri vaiheiden aikana voi kuulua erilaisia ääniä. Ne ovat normaaleja toiminnan ääniä.

Pyörivä rumpu.

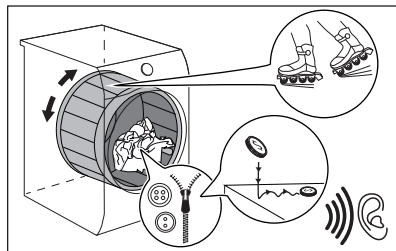

Käynnissä olevat puhaltimet.

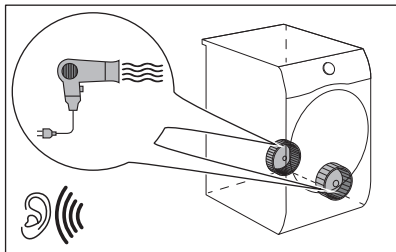

Käynnissä oleva pumppu ja kosteuden siirto säiliöön.

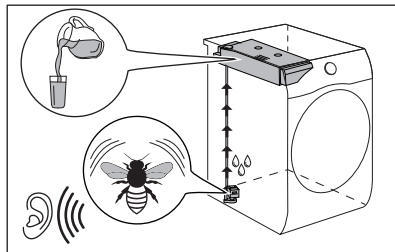

9. PÄIVITTÄINEN KÄYTTÖ

9.1 Ohjelman käynnistäminen ilman ajastusta

1. Valmistele pyykki ja täytä laite.

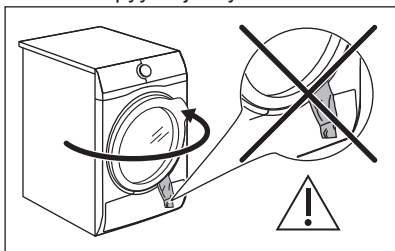

HUOMIO!

Varmista, ettei pyykki jää laitteen luukun ja kumitiivisteeseen väliin luukun sulkemisen yhteydessä.

2. Kytke laite toimintaan painamalla virtapainiketta.
3. Aseta oikea ohjelma ja lisätoiminnot pyykin lajin mukaan.

Ohjelman kesto näkyy näytössä.



Todellinen kuivausaika riippuu pyykkien laadusta (määrä ja koostumus), huoneenlämpötilasta sekä pyykkien kosteudesta linkouksen kuivausvaiheen jälkeen.

4. Paina Start/Pause (Käynnistä/ Tauko)-kosketuspainiketta. Ohjelma käynnistyy.

9.2 Ohjelman käynnistäminen ajastuksella

1. Aseta oikea ohjelma ja lisätoiminnot pyykin lajin mukaan.
2. Paina ajastimen painiketta toistuvasti, kunnes haluamasi viive näkyy näytössä.



Voit asettaa ohjelman käynnistymään 1 tuntiin ja 20 tunnin välisellä viiveellä.

3. Paina Start/Pause (Käynnistä/ Tauko)-kosketuspainiketta. Näytössä näkyy ajastimen ajanlaskenta. Kun asetettu aika on kulunut loppuun, ohjelma käynnistyy.

9.3 Ohjelman muuttaminen

1. Kytke laite pois toiminnasta painamalla virtapainiketta.
2. Kytke laite toimintaan painamalla virtapainiketta.
3. Valitse ohjelma.





Vaihtoehtoisesti:

1. Kierrä valitsin ● "Nollaa"-asentoon.
2. Odota yhden sekunnin ajan. Näytössä näkyy — — —.
3. Valitse ohjelma.

9.4 Ohjelman lopussa

Kun ohjelma on päättynyt:

- Laitteesta kuuluu jaksoittainen äänimerkki.





- Näytössä näkyy  :  
- Merkkivalo  Filter (Nukkasihti -suodatin) ja  Tank (Säiliö) syttyvät.
- Merkkivalo Start/Pause (Käynnistä/Tauko) palaa.

Laitte toimii rypistymisenestovaiheella edelleen 30 minuuttia tai sitä kauemmin, jos Extra Anticrease (Rypistymisenesto)-lisätoiminto on kytketty päälle (ks. luku *Lisätoiminto - Extra Anticrease (Rypistymisenesto)*).

Rypistymisenestovaihe vähentää rypistymistä.

Voit poistaa pyykin ennen kuin rypistymisenestovaihe on päätynyt. Suosittelemme parempien tuloksien saavuttamiseksi, että pyykki poistetaan vasta sitten, kun toiminto on lähes päätynyt tai päätynyt.

Kun rypistymisenestovaihe on päätynyt:

- Näytössä näkyy edelleen  :  
- Merkkivalo  Filter (Nukkasihti -suodatin) ja  Tank (Säiliö) syttyvät.
- Start/Pause (Käynnistä/Tauko) -merkkivalo sammuu.

10. VIHJEITÄ JA NEUVOJA

10.1 Pyykin valmisteleminen



Pesuohjelman jälkeen pyykki ovat usein sotkeutuneet yhteen.

Yhteen sotkeutuneiden pyykkien kuivaus on tehontonta.

Varmista tehokas ilmankierto ja tasainen kuivaustulos ravistamalla pyykejä ja lisäämällä ne yksi kerrallaan kuivausrumpuun.

Tehokkaamman kuivauksen varmistaminen:

- Sulje vetoketjut.
- Sulje untuvapeittojen kiinnittimet.
- Siteitä tai nauhoja (esim. esiliinan nauhat) ei saa kuivata irrallaan. Sido ne ennen ohjelman käynnistämistä.
- Tyhjennä kaikki taskut.

1. Kytke laite pois toiminnasta painamalla virtapainiketta.
 2. Avaa laitteen luukku.
 3. Ota pyykki pois koneesta.
 4. Sulje laitteen luukku.
- Heikkojen kuivaustulosten mahdolliset syyt:

- Oletuskuivuustason sopimaton asetus. Katso luku *Oletuskuivuustason säätäminen*



Puhdista aina sihti ja tyhjennä vesisäiliö ohjelman päättyessä.

9.5 Valmiustila-toiminto

Energiankulutuksen vähentämiseksi tämä toiminto kytkee laitteen automaattisesti pois toiminnasta:

- 5 minuutin kuluttua, jos ohjelmaa ei käynnistetä.
- 5 minuutin kuluttua ohjelman päättymisestä.



Aika vähenee 30 sekuntiin, jos valitsin on ● "Nollaa"-asennossa.

- Kun vaatteiden sisällä on puuvillakerros, käännä ne nurinpäin. Puuvillakerroksen on oltava ulospäin.
- Aseta aina käsiteltävään pyykkiin sopiva ohjelma.
- Älä sekoita vaaleita ja tummia vaatteita.
- Vähennä tekstiilien kutistumista valitsemalla puuvilla-, jersey- tai trikoovaatteisiin sopiva ohjelma.
- Älä ylitä Ohjelmat-luvussa annettua tai näytössä näkyvää maksimitäyttömäärää.
- Kuivaa ainoastaan kuivausrummussa kuivattavia tekstiilejä. Katso soveltuvuus tekstiilin hoito-ohjelmakinnästä.
- Suuria ja pieniä kappaleita ei saa kuivata yhdellä kertaa. Pienet vaatekappaleet voivat jäädä suurien kappaleiden sisään, jolloin ne jäävät kosteiksi.
- Ravista suuria vaatekappaleita ja tekstiilejä ennen niiden asettamista

kuivausrumpuun. Täten vältetään kosteat kohdat tekstiiliin sisällä kuivauksen jälkeen.

Tekstiilin merkintä	Kuvaus
☐	Kuivausrummussa kuivattava tekstiili.
☺	Kuivausrummussa korkeissa lämpötiloissa kuivattava tekstiili.
☉	Kuivausrummussa vain alhaisissa lämpötiloissa kuivattava tekstiili.
☒	Tekstiili, jota ei saa kuivata kuivausrummussa.

11. HOITO JA PUHDISTUS

11.1 Sihdin puhdistaminen



HUOMIO!

Vältä sihdin puhdistamista vedellä. Hävitä nukka sen sijaan roska-astiaan (vältä muovikuidun pääsyä vesistöön).



Puhdista sihti säännöllisesti parhaan kuivaustehon saavuttamiseksi. Sihdin tukokset pidentävät ohjelmien kestoa ja lisäävät energiankulutusta. Puhdista sihti kädellä ja tarvittaessa pölynimurilla.

1.

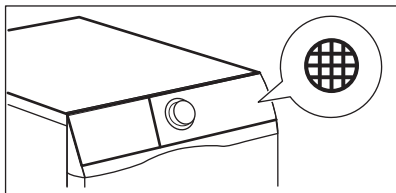

2.

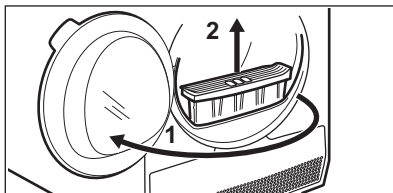

3.

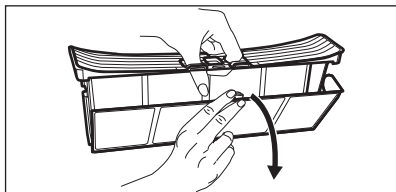

4.



5. 1)

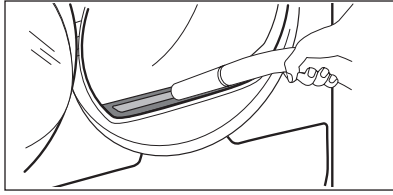

6.

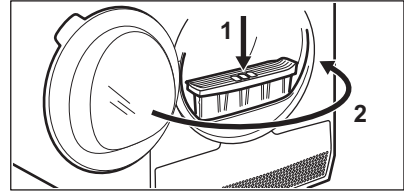

1) Poista tarvittaessa nukka sihdin liitoksesta ja tiivisteestä. Voit käyttää imuria.

11.2 Vesisäiliön tyhjentäminen

1.

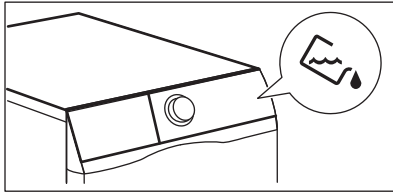

2.

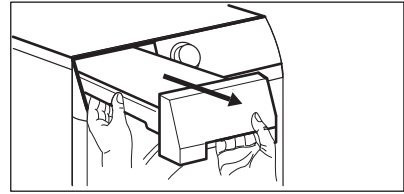

3.

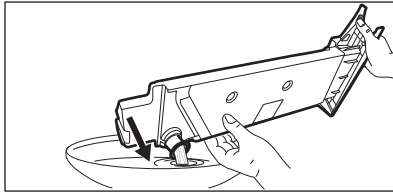

4.

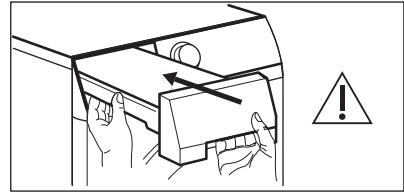

Voit käyttää vesisäiliön vettä tislattun veden sijasta (esim. höyrysilytykseen). Poista liat suodattimella ennen veden käyttämistä.

11.3 Lämmönvaihtimen puhdistaminen

1.

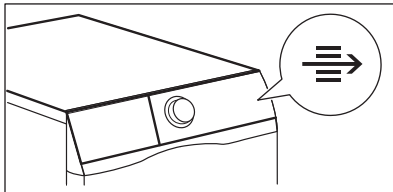

2.

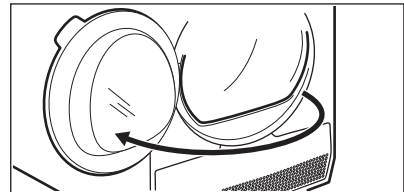

3.

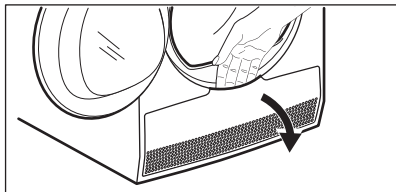

4.

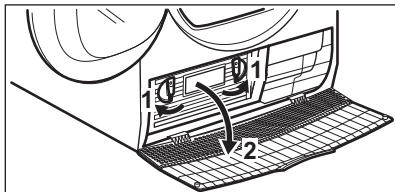

5.

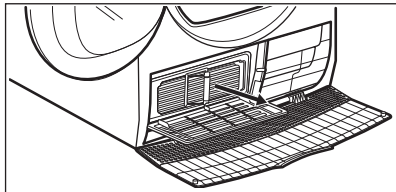

6.

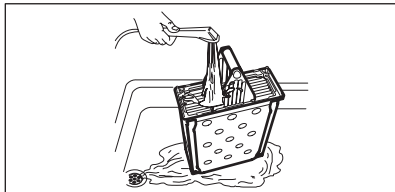

7.

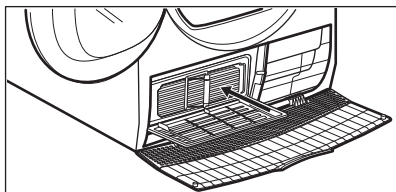

8.

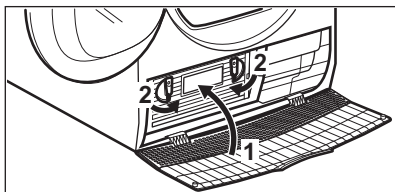

9.

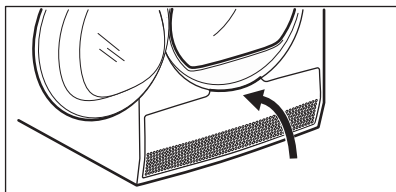

10.

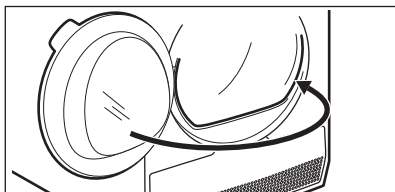

11.4 Kosteusanturin puhdistaminen



HUOMIO!
Kosteusanturin vaurioitumisvaara. Älä puhdista anturia hankausaineilla tai teräsvillalla.

Parhaan kuivaustuloksen varmistamiseksi laitteessa on metallinen kosteusanturi. Se sijaitsee luukkualueen sisäpuolella.

Ajan kuluessa anturin pintaan voi kertyä epäpuhtauksia, jotka heikentävät kuivaustehoa.

Suosittellemme puhdistamaan anturin vähintään 3–4 kertaa tai jos kuivausteho heikentyy.

Puhdista pesusienen karkeammalla puolella käyttäen hiukan viinietikkaa tai tiskiainetta.

Anturin puhdistaminen:

1. Avaa luukku.
2. Puhdista kosteusanturin pinnat pyyhkimällä metallipinta useita kertoja.

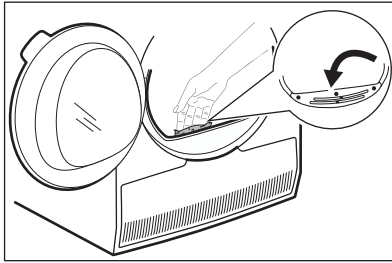

11.5 Rummun puhdistaminen



VAROITUS!

Irrota laite sähköverkosta ennen sen puhdistamista.

Puhdista rummun sisäosa ja sen nostimet miedolla pesuaineella. Kuivaa puhdistetut pinnat pehmeällä liinalla.



HUOMIO!

Älä puhdista rumpua hankausaineilla tai teräsvillalla.

11.6 Käyttöpaneelin ja ulkokuoren puhdistaminen

Puhdista käyttöpaneeli ja ulkokuori miedolla pesuaineella.

Käytä kosteaa liinaa. Kuivaa puhdistetut pinnat pehmeällä liinalla.



HUOMIO!

Älä käytä kalusteiden puhdistusaineita tai puhdistusaineita, jotka voivat aiheuttaa korroosiota.

11.7 Tuuletuskanavien puhdistaminen

Poista tuuletuskanaviin kerääntynyt nukka pölynimurilla.

12. VIANMÄÄRITYS

Ongelma	Mahdollinen ratkaisu
Laite ei kytkeydy toimintaan.	Varmista, että pistoke on kiinnitetty pistorasiaan. Tarkista asunnon sähkötaulun sulake (sulakekaapista).
Pesuohjelma ei käynnisty.	Paina Start/Pause (Käynnistä/Tauko). Tarkista, että laitteen luukku on suljettu.
Laitteen luukku ei voi sulkea.	Tarkista, että sihti on asetettu oikein paikalleen. Varmista, ettei pyykki jää laitteen luukun ja kumitiivisteeseen väliin.
Laite pysähtyy toiminnan aikana.	Tarkista, että vesisäiliö on tyhjä. Käynnistä ohjelma painamalla uudelleen painiketta Start/Pause (Käynnistä/Tauko).
	Täyttömäärä on liian pieni, lisää pyykkiä tai käytä Time Dry (Ajastettu kuivaus)-ohjelmaa.
Ohjelman kesto on liian pitkä tai kuivaustulos on heikko. ¹⁾	Varmista, että pyykin paino sopii ohjelman kestoan.

Ongelma	Mahdollinen ratkaisu
	Varmista, että sihti on puhdas.
	Pyykki on liian märkää. Linkoa pyykki uudelleen pesukoneessa.
	Varmista, että huoneenlämpötila on yli +5 °C ja alle +35 °C. Optimaalinen huoneenlämpötila on 18 °C - 25 °C.
	Aseta Time Dry (Ajastettu kuivaus) tai Erittäin kuiva -ohjelma. ²⁾
Näytössä näkyy — — —.	Jos haluat asettaa uuden ohjelman, kytkä laite pois toiminnasta ja uudelleen toimintaan.
	Varmista, että lisätoiminnot sopivat valittuun ohjelmaan.
Näytössä näkyy virhekoodi (esim. E51).	Kytke laite pois toiminnasta ja toimintaan. Käynnistä uusi ohjelma. Jos ongelma toistuu, ota yhteys huoltoliikkeeseen.

1) Ohjelma päättyy automaattisesti enintään 5 tunnin kuluttua.

2) Jotkin kohdat voivat jäädä kosteiksi suurikokoisia kappaleita kuivatessa (esim. lakanat).

12.1 Jos kuivaustulos ei ole tyydyttävä

- Asetettu ohjelma oli virheellinen.
- Sihti on tukossa.
- Lämmönvaihdin on tukkiutunut.
- Laitteessa oli liikaa pyykkiä.
- Rumpu on likainen.
- Johtavuusanturin virheellinen asetus (ks. parempi asetus

kappaleesta "Asetukset - Jäljelle jäävän pyykin kosteustason säätäminen").

- Tuuletusaukot ovat tukossa.
- Huoneenlämpötila on liian alhainen tai korkea (optimaalinen huoneenlämpötila 18 °C - 25 °C)

13. TEKNISET TIEDOT

Korkeus x leveys x syvyys	850 x 596 x 570 mm (enintään 594 mm)
Maksimisyvyys laitteen luukun ollessa auki	1039 mm
Maksimileveys laitteen luukun ollessa auki	958 mm
Säädettävä korkeus	850 mm (+ 15 mm - jalkojen säätö)
Rummun tilavuus	104 l
Maksimitäyttömäärä	7 kg
Jännite	230 V

Taajuus	50 Hz
Äänitaso	66 dB
Kokonaisteho	2250 W
Energiatehokkuusluokka	B
Standardin puuvillaohjelman energiankulutus täydellä täyttömäärällä. ¹⁾	4,23 kWh
Standardin puuvillaohjelman energiankulutus osittaisella täyttömäärällä. ²⁾	2,29 kWh
Vuosittainen energiankulutus ³⁾	503,5 kWh
Päällä-tilan tehoabsorptio ⁴⁾	0,50 W
Pois toiminnasta tilan tehoabsorptio ⁴⁾	0,50 W
Käyttötapa	Kotitalous
Sallittu ympäristön lämpötila	+ 5 °C - + 35 °C
Suojakansi takaa kiinteiden hiukkasten ja kosteuden suojaustason, lukuun ottamatta kuitenkin matalajännitteisiä laitteita, joissa ei ole kosteussuojaa	IPX4

¹⁾ Standardin EN 61121 mukaisesti. 7 kg puuvillapyykkiä, linkousnopeus 1000 kierr./min.

²⁾ Standardin EN 61121 mukaisesti. 3,5 kg puuvillapyykkiä, linkousnopeus 1000 kierr./min.

³⁾ Energiankulutus vuodessa yksikössä kWh, perustuu standardin puuvillaohjelman 160 kuivauskierrokseen täydellä ja osittaisella täyttömäärällä, ja vähän energiaa kuluttavien tilojen energiankulutus. Kierroksen todellinen energiankulutus riippuu laitteen käyttötavasta (MÄÄRÄYS (EU) Nro 392/2012).

⁴⁾ Standardin EN 61121 mukaisesti.

Yllä olevan taulukon tiedot ovat Euroopan unionin komission asetuksen 392/2012 mukaiset direktiivin 2009/125/EY vaatimuksien mukaisesti.

13.1 Kulutusarvot

Ohjelma	Linkousnopeus/jäännöskosteus	Kuivausaika ¹⁾	Energiankulutus ²⁾
Cottons (Puuvilla) Eco 7 kg			
Cupboard (Kaappikuiva)	1400 kierrosta/min 50%	119 min.	3,63 kWh
	1000 kierrosta/min 60%	139 min.	4,23 kWh
Cottons (Puuvilla) 7 kg			
Time Dry (Ajastettu kuivaus)	1400 kierrosta/min 50%	90 min.	2,73 kWh

Ohjelma	Linkousnopeus/jäännöskosteus	Kuivausai- ka ¹⁾	Energian- kulutus ²⁾
	1000 kierrosta/min 60%	107 min.	3,37 kWh
Cottons (Puuvilla) Eco 3,5 kg			
Cupboard (Kaappi- kuiva)	1400 kierrosta/min 50%	70 min.	1,96 kWh
	1000 kierrosta/min 60%	82 min.	2,29 kWh
Synthetics (Siliivät) 3,5 kg			
Cupboard (Kaappi- kuiva)	1200 kierrosta/min 40%	62 min.	1,59 kWh
	800 kierrosta/min 50%	74 min.	1,93 kWh

1) Osittaisten täyttömäärien kohdalla ohjelman kesto on lyhyempi ja laite kuluttaa vähemmän energiaa.

2) Virheellinen ympäristölämpötila ja/tai huonosti lingotut pyykkit voivat pidentää ohjelman kestoa ja lisätä energiankulutusta.

14. PIKAOPAS

14.1 Päivittäinen käyttö

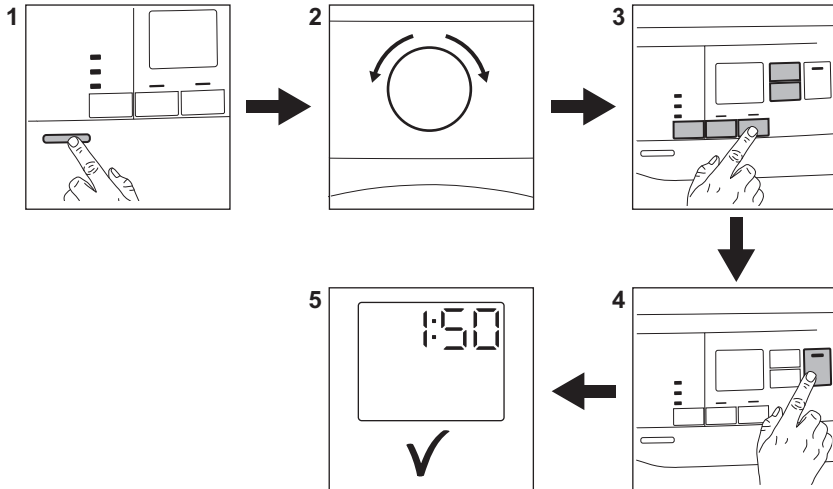

1. Kytke laite toimintaan painamalla virtapainiketta.
2. Valitse haluamasi ohjelma ohjelmanvalitsimella.
3. Ohjelman asettamisen yhteydessä voit asettaa 1 tai useamman erikoislisätoiminnon. Kytke

- lisätoiminto toimintaan tai pois toiminnasta koskettamalla vastaavaa painiketta.
4. Käynnistä ohjelma koskettamalla **Käynnistä/Tauko**-painiketta.
 5. Laite käynnistyy.



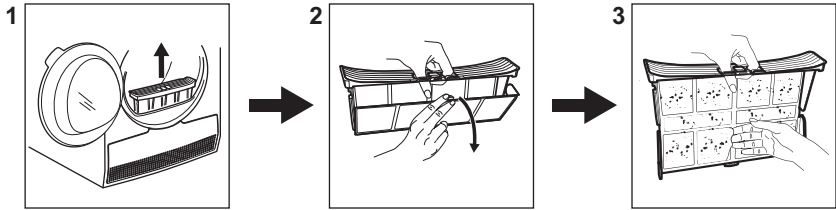

14.2 Sihdin puhdistaminen



Sihdin symboli  syttyy näyttöön kunkin ohjelman päätyttyä ja sihti on puhdistettava.

14.3 Ohjelmataulukko

Ohjelma	Täyttömäärä ¹⁾	Ominaisuudet / Tekstiilityyppi ²⁾
 ³⁾ Cottons (Puuvilla) Eco	7 kg	Ohjelma puuvillatekstiilien kuivaamiseen "puuvilla kaappikuiva" -kuivuustasoon maksimaalisella energiansäästöllä. /  
Cottons (Puuvilla)	7 kg	Ohjelma kaikenlaisten puuvillatekstiilien kuivaamiseen kaappikuiviksi. /  
Synthetics (Siliävät)	3,5 kg	Tekokuidut tai sekoitekuidut. /   
Delicates (Hellävarainen)	4 kg	Arkalaatuiset tekstiilit, kuten viskoosi, raion, akryyli ja niiden seokset. /   
Easy Iron (Helposti siliävät)	1 kg (tai 5 paitaa)	Helposti siliävät tekstiilit, jotka vaativat vain kevyen silityksen. Kuivaustulokset voivat vaihdella tekstiilin lajin mukaan. Ravista vaatteita ennen kuin asetat ne laitteeseen. Kun ohjelma on päättynyt, poista pyykki heti ja aseta ne vaateripustimeen. /   
Refresh (Raikastus)	1 kg	Säilössä olleiden tekstiilien raikastus.
Shirts (Paidat)	1,5 kg (tai 7 paitaa)	Helposti siliävät tekstiilit, jotka vaativat vain kevyen silityksen. Kuivaustulokset voivat vaihdella tekstiilin lajin mukaan. Ravista vaatteita ennen kuin asetat ne laitteeseen. Kun ohjelma on suoritettu loppuun, poista pyykki heti ja aseta ne vaateripustimeen. /   

Ohjelma	Täyttömäärä 1)	Ominaisuudet / Tekstiilityyppi ²⁾
Duvet (Peitot)	3 kg	Tavalliset tai parivuoteen peitot ja tyynyt (höyhen-, untuva- tai synteettisellä täytteellä). / 
Bedlinen (Vuodevaatteet)	3 kg	Vuodevaatteet, kuten tavallisen tai parivuoteen lakanat, tyynyllinät, pussilakanat. / 
Sports (Urheiluasu)	2 kg	Urheiluasu, ohuet ja kevyet tekstiilit, mikrokuitu, polyesteri. / 
Denim (Farmarit)	4 kg	Vapaa-ajanvaatteet, esim. farmarit, college-paidat, joissa on eripaksuisia kohtia (esim. kaulukset, hihansuut ja saumat). / 
Mixed (Mix)	3 kg	Puuvilla- ja tekokuitutekstiilit. Alhaisen lämpötilan ohjelma. Helävarainen ohjelma, joka käyttää lämmintä ilmaa. / 

1) Maksimipaino viittaa kuivaan pyykkiin.

2) Katso tekstiilin merkinnän merkitykset luvusta *VIHJEITÄ JA NEUVOJA: Pyykin valmistelminen*.

3)  Cottons (Puuvilla) Cupboard (Kaappikuiva) ECO -ohjelma on "Standardi puuvillaohjelma" Euroopan komission asetuksen 392/2012 mukaisesti. Sopii määrän normaalin puuvillapyykkiin kuivaukseen. Energiankulutuksen kannalta tehokkain määrän puuvillapyykkiin kuivausohjelma.



15. EUROOPAN UNIONIN ASETUKSEN 1369/2017 MUKAINEN TUOTTEEN TIETOLOMAKE

Tuotteen tietolomake	
Tavaramerkki	Electrolux
Malli	EW6C527G2 PNC916098449
Nimelliskapasiteetti kiloina	7
Tuuletettu tai kondensoiva kuivausrumpu	Lauhdutin
Energiatehokkuusluokka	B
Energiankulutus kWh vuodessa, laskettuna 160:lle vakio-puuvillaohjelman kuivauskerralle täydellä ja vajaalla rummulla, sekä tehonsäästötilojen energiankulutus. Todellinen energiankulutus kuivauskertaa kohti riippuu laitteen käyttötavasta.	503,5
Automaattinen kuivausrumpu tai muu kuin automaattinen kuivausrumpu	Automaattinen

Vakiopuuvillaohjelman energiankulutus täydellä rummulla, kWh	4,23
Vakiopuuvillaohjelman energiankulutus vajaalla rummulla, kWh	2,29
Tehonkulutus pois päältä -tilassa W	0,50
Tehonkulutus päällä-tilassa, W	0,50
Päällä-tilan kesto minuuteissa	10
Vakiopuuvillaohjelma käytettynä täydellä ja vajaalla rummulla on se vakiokuivausohjelma, jota merkissä ja tuoteselosteessa annetut tiedot koskevat; että tämä ohjelma sopii tavallisen märkien puuvillatekstiilien kuivaukseen ja että se on energiankulutuksen kannalta tehokkain puuvillalle käytettävä kuivausohjelma;	
Painotettu ohjelman kesto minuutteina vakiopuuvillaohjelmalle täydellä ja vajaalla rummulla	106
Ohjelman kesto minuutteina vakiopuuvillaohjelmalle täydellä rummulla	139
Ohjelman kesto minuutteina vakiopuuvillaohjelmalle vajaalla rummulla	82
Kondensointitehokkuusluokka asteikolla G:stä (vähiten tehokas) A:han (tehokkain)	B
Vakiopuuvillaohjelman keskimääräinen kondensointitehokkuus prosentiosuutena täydellä rummulla	81
Vakiopuuvillaohjelman keskimääräinen kondensointitehokkuus prosentiosuutena vajaalla rummulla	81
Painotettu kondensointitehokkuus vakiopuuvillaohjelmalle täydellä ja vajaalla rummulla	81
Akustinen melu dB	66
Integroitu laite K/E	Ei

Yllä olevan taulukon tiedot ovat Euroopan unionin komission asetuksen 392/2012 mukaiset direktiivin 2009/125/EY vaatimuksien mukaisesti.

16. YMPÄRISTÖNSUOJELU

Kierrätä materiaalit, jotka on merkitty merkillä . Kierrätä pakkaus laittamalla se asianmukaiseen kierrätysastiaan. Suojele ympäristöä ja ihmisten terveyttä kierrättämällä sähkö- ja elektroniikkaromut. Älä hävitä merkillä .

merkittyjä kodinkoneita kotitalousjätteen mukana. Palauta tuote paikalliseen kierrätyskeskukseen tai ota yhteyttä paikalliseen viranomaiseen.

INNEHÅLL

1. SÄKERHETSINFORMATION.....	26
2. SÄKERHETSINSTRUKTIONER.....	28
3. PRODUKTBEKRIVNING.....	29
4. KONTROLLPANEL.....	30
5. PROGRAMÖVERSIKT.....	31
6. TILLVALSFUNKTIONER.....	32
7. INSTÄLLNINGAR.....	33
8. FÖRE FÖRSTA ANVÄNDNING.....	35
9. DAGLIG ANVÄNDNING.....	36
10. RÅD OCH TIPS.....	37
11. SKÖTSEL OCH RENGÖRING.....	38
12. FELSÖKNING.....	41
13. TEKNISKA DATA.....	42
14. SNABBGUIDE	44
15. PRODUKTINFORMATIONSBLAG MED HÄNVISNING TILL E.U. REGEL 1369/2017.....	46

VI TÄNKER PÅ DIG

Tack för att du väljer en Electrolux-produkt. Du har valt en produkt som grundar sig på årtionden av yrkeserfarenhet och innovation. Genial och elegant har den utformats med dig i åtanke. Så när du använder den, kan du vara trygg i vetskapen om att du får fantastiska resultat varje gång.

Välkommen till Electrolux.

Besök vår webbplats för att:



Få tips om användning, broschyrer, felsökare, service- och reparationsinformation:

www.electrolux.com/support



Registrera din produkt för bättre service:

www.registerelectrolux.com



Köpa tillbehör, förbrukningsvaror och originalreservdelar till din produkt:

www.electrolux.com/shop

KUNDTJÄNST OCH SERVICE

Vi rekommenderar att originalreservdelar används.

Ha följande uppgifter till hands när du kontaktar serviceavdelningen: Modell, PNC, serienummer.

Informationen står på märkplåten.

 Varnings-/viktig säkerhetsinformation

 Allmän information och tips

 Miljöinformation

Med reservation för ändringar.

1. ⚠ SÄKERHETSINFORMATION

Läs noga de bifogade instruktionerna före installation och användning av maskinen. Tillverkaren är inte ansvarig för eventuella personskador eller andra skador som uppkommit som ett resultat av felaktig installation eller användning. Förvara alltid bruksanvisningen på en säker och tillgänglig plats för framtida bruk.

1.1 Säkerhet för barn och handikappade

**WARNING!**

Risk för kvävning, skador eller permanent invaliditet.

- Denna produkt kan användas av barn från 8 års ålder och uppåt, och av personer med nedsatt fysisk, sensorisk eller mental förmåga, samt av personer med bristande erfarenhet och kunskap, om de övervakas eller instrueras beträffande hur produkten används på ett säkert sätt och förstår de risker som är förknippade med användningen.
- Barn mellan 3 och 8 år eller personer med mycket omfattande och komplexa funktionshinder ska inte vara i närheten av produkten om de inte är under uppsikt.
- Barn under 3 år ska inte vistas i närheten av produkten utan ständig uppsikt.
- Låt inte barn leka med produkten.
- Håll allt förpackningsmaterial utom räckhåll för barn och kassera det på lämpligt sätt.
- Tvättmedel ska förvaras utom räckhåll för barn.
- Håll barn och husdjur borta från produkten när luckan är öppen.
- Om produkten har ett barnlås, måste detta aktiveras.
- Barn får inte utföra städning och underhåll av produkten utan uppsikt.

1.2 Allmän säkerhet

- Ändra inte produktens specifikationer.

- Om torktummlaren ska ställas ovanpå en tvättmaskin, använd staplingsssatsen. Staplingsssatsen som finns att köpa hos en auktoriserad återförsäljare och kan bara användas med maskinen såsom angivits i medföljande anvisningar. Läs dem noga före installation (se installationsbladet).
- Maskinen kan installeras fristående eller under en köksbänk med rätt utrymme (se installationsbladet).
- Produkten får inte placeras bakom en låsbar dörr, en skjutdörr eller en dörr med gångjärnen på motsatt sida så att produkten inte kan öppnas helt.
- Ventilationsöppningarna i botten får ej täppas igen av en matta eller annat som ligger på golvet.
- VARNING: Produkten får inte tillföras via en extern kopplingsanordning, såsom timer, eller anslutas till en krets som regelbundet slås på och av med ett verktyg.
- Anslut stickkontakten till eluttaget endast i slutet av installationen. Se till att stickkontakten är åtkomlig efter installation.
- Om nätsladden är skadad måste den bytas av tillverkaren, tillverkarens auktoriserade servicecenter eller personer med motsvarande utbildning, för att undvika elektrisk fara.
- Överskrid inte den angivna maximala tvättmängden 7 kg (se avsnittet "Programöversikt").
- Använd inte produkten om objekt har blivit nedsmutsade med kemikalier.
- Skrapa bort ludd eller annat från förpackningen som har samlats runt produkten.
- Använd inte produkten utan något filter. Rensa luddfiltret före eller efter varje användningstillfälle.
- Torka inte otvättade plagg i torktummlaren.
- Plagg som har fläckar av matolja, aceton, alkohol, bensin, fotogen, fläckborttagningsmedel, terpentin, vax och vaxborttagningsmedel skall tvättas i varmt vatten med extra mycket tvättmedel innan de torkas i torktummlaren.

- Torka inte tvätt som innehåller skumgummi (latex), duschmössor, vattentäta textilier, plagg med gummiinlägg och kläder eller kuddar med skumgummifyllning i torktumblaren.
- Sköljmedel och liknande produkter skall användas enligt tillverkarens anvisningar.
- Ta bort alla föremål från produkten som kan fatta eld, såsom tändare eller tändstickor.
- **WARNING:** Avbryt aldrig en torktumlare innan torkningen har avslutats, såvida du inte snabbt kan ta ut all tvätt och sprida ut den så att värmen leds bort.
- Stäng av produkten och koppla bort den från eluttaget före underhåll.

2. SÄKERHETSINSTRUKTIONER

2.1 Installation

- Avlägsna allt förpackningsmaterial.
- Installera eller använd inte en skadad produkt.
- Följ installationsinstruktionerna som följer med produkten.
- Var alltid försiktig när produkten rör sig eftersom den är tung. Använd alltid skyddshandskar och täckta skor.
- Installera inte och använd inte maskinen på en plats där temperaturen understiger 5 °C eller överstiger 35 °C.
- Golvytan, på vilken produkten ska installeras, måste vara plan, stabil, värmebeständig och ren.
- Kontrollera att luft kan cirkulera mellan produkten och golvet.
- Håll alltid produkten vertikalt när den förflyttas.
- Maskinens bakre yta måste ställas mot en vägg.
- Använd ett vattenpass för att kontrollera att produkten står helt vågrätt när den står på platsen där den skall användas. Om den inte gör det kan du justera fötterna tills den gör det.

2.2 Elektrisk anslutning



WARNING!

Risk för brand och elektriska stötar.

- Produkten måste jordas.
- Se till att de parametrarna på märkskylten överensstämmer med elnätets elektricitet.
- Använd alltid ett korrekt installerat, stötsäkert och jordat eluttag.
- Använd inte grenuttag eller förlängningsladdar.
- Dra inte i anslutningsladdan för att koppla bort produkten från eluttaget. Ta alltid tag i stickkontakten.
- Ta inte i anslutningsladdan eller stickkontakten med våta händer.

2.3 Användning



WARNING!

Det finns risk för personskador, elstöt, brand eller skador på produkten.

- Denna produkt är endast avsedd för hushållsbruk.
- Torka inte skadade plagg som innehåller vaddering eller stoppning.
- Om tvätten har tvättats med ett fläckborttagningsmedel, ska en extra sköljning göras före torkprogrammet.

- Torka endast textilier som är lämpliga att torka i maskinen. Följ anvisningarna på alla klädvårdsetiketter.
- Använd inte kondens/destillatvattnet för att dricka eller laga mat. Det kan orsaka hälsoproblem hos människor och husdjur.
- Sitt eller stå inte på luckan när den är öppen.
- Torka inte genomblöta plagg i produkten.

2.4 Underhåll och rengöring



WARNING!
Risk för personskador och skador på produkten föreligger.

- Spruta inte vatten eller ånga på produkten för att rengöra den.
- Rengör produkten med en fuktig, mjuk trasa. Använd bara milda rengöringsmedel. Använd inte produkter med slipeffekt, skursvampar, lösningsmedel eller metallföremål.

2.5 Service

- Kontakta en auktoriserad serviceverkstad för reparation av produkten.
- Använd endast originaldelar.

2.6 Kassering



WARNING!
Risk för kvävning eller skador.

- Koppla loss produkten från eluttaget och vattentillförseln.
- Klipp av elkabeln nära produkten och kassera den.
- Ta bort luckspärren för att förhindra att barn eller husdjur blir instängda i trumman.
- Kassera produkten i enlighet med lokala föreskrifter för avyttring från WEEE (Waste Electrical and Electronic Equipment).

3. PRODUKTBEKRIVNING

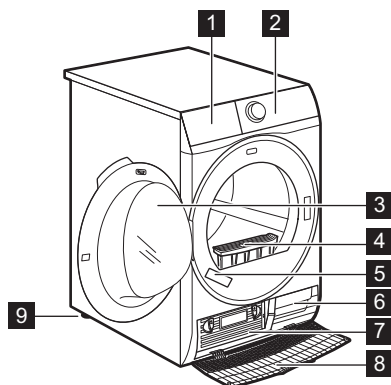

- 1 Vattentank
- 2 Kontrollpanel
- 3 Produktlucka
- 4 Filter
- 5 Typskylt
- 6 Luftflödeshål
- 7 Lock till kondensorn
- 8 Skydd för kondensorn
- 9 Justerbar fot



För enklare hantering kan luckan installeras med öppningen åt båda hållen. (se separat blad).

4. KONTROLLPANEL

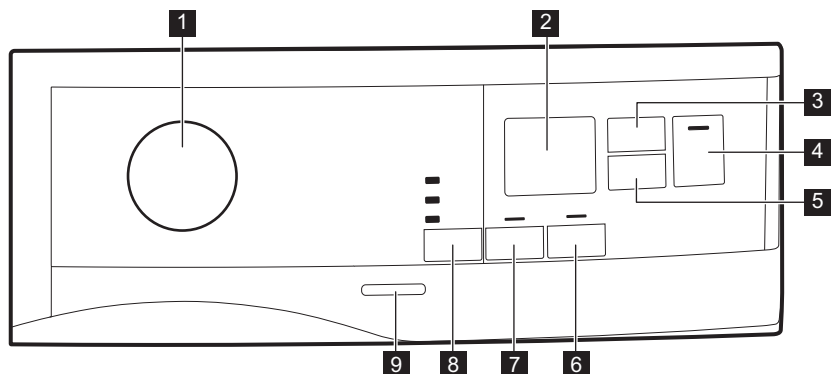

- | | |
|--|---|
| <p>1 Programväljare och ● strömbrytare RESET (Återställning)</p> <p>2 Display</p> <p>3 Time Dry (Tid) touch-knapp</p> <p>4 Start/Pause (Start/Pause) touch-knapp</p> <p>5 Delay Start (Fördröj Start) touch-knapp</p> <p>6 Extra Anticrease (Skrynkelskydd) touch-knapp</p> <p>7 Delicates (Fintvätt) touch-knapp</p> | <p>8 Dryness Level (Torrhetsgrad) touch-knapp</p> <p>9 Strömbrytare På/Av</p> <p>i Tryck på touchknapparna med fingret i området med symbolen eller namnet för funktionen. Använd inte handskar när du använder kontrollpanelen. Se till att kontrollpanelen alltid är ren och torr.</p> |
|--|---|

4.1 Display



Symbol som visas på displayen	Symbolbeskrivning
	tidtorkningsfunktion på
	funktionen fördröjd start på
	indikator: <i>kontrollera kondensorn</i>
	indikator: <i>rengör filtret</i>
	indikator: <i>töm vattenbehållaren</i>

Symbol som visas på displayen	Symbolbeskrivning
	barnlås på
— — —	fel val eller vredet är i läge ● "Reset" (återställ)
2 : 0 0	programlängd
: 1 0 - 2 : 0 0	varaktighet torktid
1 h - 2 0 h	nedräkning till fördröjd start

5. PROGRAMÖVERSIKT

Program	Vikt ¹⁾	Egenskaper/Typ av material ²⁾
³⁾ Cottons (Bomull) Eco	7 kg	Program för att torka bomull med torrhetsgrad "skåptorr" med maximal energibesparing. /
Cottons (Bomull)	7 kg	Program för att torka alla typer av bomull som ska kunna stoppas in i skåpet direkt (skåptorr). /
Synthetics (Syntet)	3,5 kg	Syntet och blandade material. /
Delicates (Fintvätt)	4 kg	Ömtåliga tyger som viskos, rayon, akryl och deras blandningar. /
Easy Iron (Lättstruket)	1 kg (eller 5 skjortor)	Lättskötta plagg där minimal strykning krävs. Torkresultatet kan skilja sig mellan olika sorters material. Skaka plaggen innan du lägger i dem i maskinen. När programmet är klart ska plaggen tas ut direkt och hängas på hängare. /
Refresh (Uppfräschning)	1 kg	Uppfräschning av textilier som varit undanlagda. /
Shirts (Skjortor)	1,5 kg (eller sju skjortor)/	Lättskötta plagg där minimal strykning krävs. Torkresultatet kan skilja sig mellan olika sorters material. Skaka plaggen innan du lägger i dem i maskinen. När programmet är klart ska plaggen tas ut direkt och hängas på hängare. /
Duвет (Täcken)	3 kg	Enkla eller dubbla duntäcken och dunkuddar (med fjäder-, dun- eller syntetfyllning). /

Program	Vikt ¹⁾	Egenskaper/Typ av material ²⁾	
Bedlinen (Sängkläder)	3 kg	Sängkläder som enkel- och dubbellakan, örngott, påslakan.	/ ☺ ☹ ☹
Sports (Sportkläder)	2 kg	Sportkläder, tunna och lätta textilier, mikrofiber, polyester.	/ ☺ ☹ ☹
Denim (Denim)	4 kg	Fritidskläder som t.ex. jeans, sweatshirts med material av olika tjocklek (t.ex. vid nacken, ärmarna och sömmarna).	/ ☺ ☹ ☹
Mixed (Blandat)	3 kg	Bomulls- och syntetplagg. Lågt temperaturprogram. Skonprogram med varm luft.	/ ☺ ☹ ☹

1) Maximal vikt gäller torra plagg.



2) För märkningens betydelse, se kapitel *RÅD OCH TIPS: Förbereda tvätten*.

3)  Cottons (Bomull) Cupboard Dry (Skåptorr) ECO-programmet är "standardbomullsprogrammet" enligt EU-kommissionens förordning 392/2012. Det är lämpligt för att torka normalvåt tvätt och det är det effektivaste programmet vad gäller energiförbrukning för torkning av våt bomullstvätt.

6. TILLVALSFUNKTIONER

6.1 Dryness Level (Torrhetsgrad)

Den här funktionen ökar tvättens torrhetsgrad. Det finns 3 alternativ:

-  Extra Dry (Extra Torrt)
-  Cupboard Dry (Skåptorr)
-  Iron Dry (Stryktorrt)

6.2 Delicates (Fintvätt)

Med detta tillval kan du ställa in ett skonsamt torkprogram med låg temperatur. Använd detta tillval vid torkning av material märkta med

symbolen  på klädvårdsetiketten (t.ex. akryl, viskos).

6.3 Extra Anticrease (Skrynkelkydd)

Förlänger antiskrynkelkfasen med 60 minuter i slutet av torkprogrammet. Den

här funktionen minskar uppkomsten av skrynklar. Tvätten kan tas ut under skrynkelkyddsfasen.

6.4 Time Dry (Tid)

Du kan ställa in programmets varaktighet, från 10 min (min.) till 2 timmar (max.) Tiden beror på hur stor tvättmängden är.



Vi rekommenderar att du ställer in en kort programlängd för små tvättmängder eller för bara ett plagg.

6.5 Funktionsöversikt

Program ¹⁾	Dryness Level (Torrhetsgrad)			Delicates (Fintvätt)	Extra Anti-crease (Skrynkelskydd)	Time Dry (Tid)
	☀	☀	☀			
◁ Cottons (Bomull) Eco		■		■	■	
Cottons (Bomull)	■	■	■	■	■	■
Synthetics (Syntet)	■	■	■	■	■	■
Delicates (Fintvätt)		■		■	■	
Easy Iron (Lättstruket)			■	■	■	
Refresh (Uppfräschning)				■	■	
Shirts (Skjortor)			■	■	■	
Duvet (Täcken)		■		■		
Bedlinen (Sängkläder)	■	■	■	■	■	
Sports (Sportkläder)		■		■	■	
Denim (Denim)	■	■		■	■	
Mixed (Blandat)	■	■		■	■	■

¹⁾ Du kan ställa in en eller flera funktioner med programmet. Tryck på tillhörande touchknapp för att aktivera eller avaktivera dem.

7. INSTÄLLNINGAR

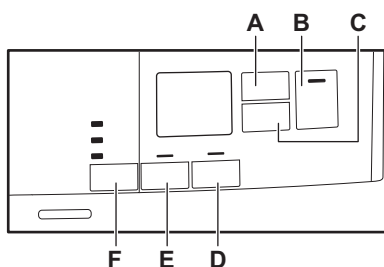

- A. Time Dry (Tid) touch-knapp
- B. Start/Pause (Start/Pause) touch-knapp
- C. Delay Start (Fördröj Start) touch-knapp

- D. Extra Anticrease (Skrynkelskydd) touch-knapp
- E. Delicates (Fintvätt) touch-knapp
- F. Dryness Level (Torrhetsgrad) touch-knapp

7.1 Barnlås

Detta alternativ hindrar barn från att leka med produkten när ett program är igång. Touchknapparna är låsta.

Endast strömbrytaren är olåst.

Aktivera Barnlåset:

1. Tryck på strömbrytaren för att aktivera produkten.
2. Tryck på och håll touchknappen **(D)** intryckt i några sekunder.

Indikatorn för Barnlåset tänds.

- i** Det går att inaktivera Barnlåset när ett program pågår. Håll samma touchknappar intryckta tills indikatorn för Barnlåset släcks. Barnlåsfunktionen inaktiveras 8 sekunder efter att maskinen stängts av.

7.2 Justering av återstående fukt i tvätten

- i** Varje gång du går in i läget "Justering av återstående fuktgrad i tvätten", kommer föregående inställning för återstående fuktgrad att ändras till nästa värde (t.ex. tidigare inställd - **2** - ändras till - **1** -).

För att ändra standardgraden för återstående fukt:

1. Tryck på strömbrytaren för att aktivera produkten.
2. Vrid programväljaren för att ställa in ett program.
3. Vänta i ungefär 8 sekunder.
4. Håll in knapparna **(F)** och **(E)** samtidigt.

En av följande indikatorer tänds:

- - **0** - maximal torrhet
 - - **1** - mer torr tvätt
 - - **2** - standard torr tvätt
5. Tryck på och håll nere knapparna **(F)** och **(E)** igen tills indikatorn för rätt nivå visas.

- i** Om displayen återgår till mormaläge (tiden för det valda programmet från steg 2. visas), medan du ställer in återstående fuktighetsgrad, tryck och håll ner knapparna **(F)** och **(E)** en gång till för att gå in i läge "Justering av återstående fuktgrad i tvätten" (tidigare inställd grad av återstående fukt kommer att ändras till nästa värde).

6. Efter 5 sekunder återgår displayen till normaläge.

7.3 Indikator för vattenbehållare

Indikatorn på vattenbehållaren är påslagen i standardinställningen. Den tänds när programmet är avslutat eller när det är nödvändigt att tömma vattenbehållaren.

- i** Om dräneringssatsen är installerad (extrautr.) tömmer maskinen automatiskt ut vattnet ur behållaren. Under dessa villkor rekommenderar vi att du inaktiverar vattenbehållarens indikator.

Avaktivering av vattenbehållarens indikator:

1. Tryck på strömbrytaren för att aktivera produkten.
2. Vänta i ungefär 8 sekunder.
3. Tryck och håll in knapparna **(E)** och **(D)** samtidigt.

På displayen visas någon av följande 2 konfigurationer:

- Displayen visar "Off". Efter 5 sekunder återgår displayen till normaläge.
- På displayen visas "On". Efter 5 sekunder återgår displayen till normaläge.

7.4 Signal på/av

Slå på och av ljudsignalerna genom att hålla touch-knapparna **(A)** och **(C)** intryckta samtidigt i cirka två sekunder.

8. FÖRE FÖRSTA ANVÄNDNING

- i** Bakre trumlåsen tas bort automatiskt när torktumlaran sätts på första gången. Ett oljud kan höras.

För att låsa upp de bakre trumlåsen:

1. Slå på produkten.
 2. Ställ in ett program, vilket som helst.
 3. Tryck på Start/Pausknappen.
- Trumman börjar rotera. Bakre trumlåsen avaktiveras automatiskt.

Innan du använder produkten för att torka plagg:

- Rengör torktumlartrumman med en fuktig trasa.
- Starta ett program på en timme med fuktig tvätt.

8.1 Konstig lukt

Det är för tätt packat.

När du plockar upp produkten luktar den konstigt. Detta är helt normalt för nya produkter.

Den är tillverkad av flera olika material och när dessa sätts samman kan det uppstå en ovanlig lukt.

Efter några torkningsprogram försvinner lukten.

8.2 Buller

- i** Olika typer av ljud kan höras under torkningsprogrammet. Det är normala driftsljud.

Trumman som roterar.

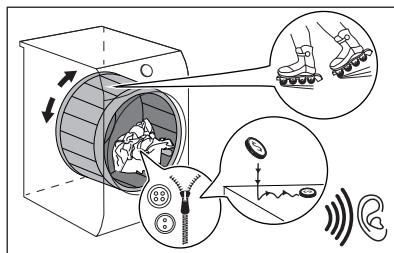

Fläktar som går.

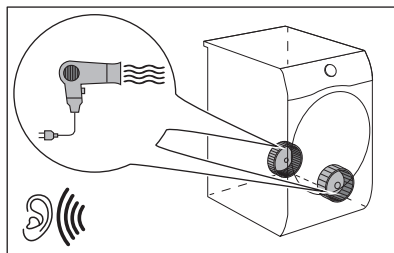

Pumpen som är igång och kondens som förflyttas till behållaren.

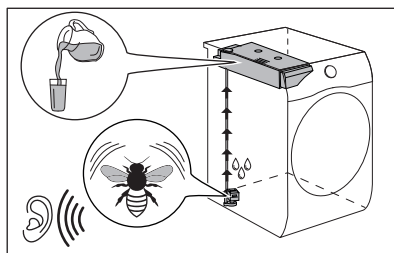

9. DAGLIG ANVÄNDNING

9.1 Starta ett program utan fördröjd start

1. Förbered tvätten och fyll produkten.

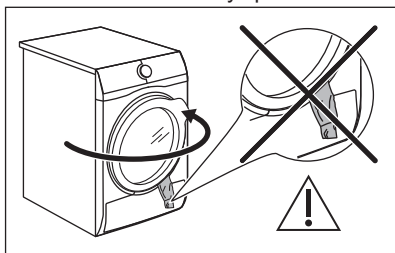

FÖRSIKTIGHET!

Kontrollera att tvätten inte fastnar mellan luckan och gummilisten när du stänger luckan.

2. Tryck på strömbrytaren för att aktivera produkten.
3. Ställ in rätt program och tillval för typen av tvätt.

Displayen visar programmets längd.



Den verkliga torktiden beror på vilken typ av tvätt (vikt och sammansättning), rumstemperaturen och fuktigheten på tvätten efter centrifugeringsfasen,

4. Tryck på Start/Pause (Start/Pause)-touchknappen. Programmet startar.

9.2 Starta ett program med fördröjd start

1. Ställ in rätt program och tillval för typen av tvätt.
2. Tryck på knappen för fördröjd start upprepade gånger tills displayen visar önskad tidsfördröjning till starten.



Du kan fördröja starten av ett program från 1 timma till maximalt 20 timmar.

3. Tryck på Start/Pause (Start/Pause)-touchknappen.

Displayen visar nedräkningen till fördröjd start.

När nedräkningen löper ut startar programmet.

9.3 Ändra ett program





1. Tryck på strömbrytaren för att stänga av produkten.
2. Tryck på strömbrytaren för att aktivera produkten.
3. Ställ in programmet.

Alternativt:

1. Vrid väljarvredet till ● "Reset"-läge.
2. Vänta i 1 sekund. Displayen visar — — —.
3. Ställ in programmet.

9.4 När programmet är klart

När programmet är klart:





- En återkommande ljudsignal hörs.
- På displayen visas  :  
- Indikatorerna  Filter (Filter) och  Tank (Behållare) tänds.
- Indikatorlampan Start/Pause (Start/Pause) lyser.

Maskinen fortsätter att vara igång med skrynkelskyddsfasen aktiverad i cirka 30 minuter till eller mer om Extra Anticrease (Skrynkelskydd)-funktionen valts (se kapitel *Funktion - Extra Anticrease (Skrynkelskydd)*).

Skrynkelskyddsfasen minskar uppkomsten av skrynklor:

Du kan ta ut tvätten innan skrynkelskyddsfasen är klar. För bästa resultat rekommenderar vi att du tar ut tvätten när fasen är nästan eller helt klar.

När skrynkelskyddsfasen är klar:

- Displayen visar fortfarande  :  
 - Indikatorerna  Filter (Filter) och  Tank (Behållare) tänds.
 - Start/Pause (Start/Pause) släcks.
1. Tryck på strömbrytaren för att avaktivera produkten.

2. Öppna luckan.
 3. Plocka ur tvätten.
 4. Stäng luckan.
- Möjliga orsaker till icke tillfredsställande torkningsresultat:

- Otillräckliga inställningar av standardtorrhetsnivån. Se kapitlet *Justering av standardtorrhetsnivån*



Rengör alltid filtret och töm vattenbehållaren när ett program är klart.

9.5 Standby-funktion

För att minska energiförbrukningen stänger funktionen automatiskt av produkten:

- Efter 5 minuter om du inte startar programmet.
- Efter 5 minuter från programmets slut.



Tiden minskas till 30 sekunder om väljarvredet pekar på ● "Reset".

10. RÅD OCH TIPS

10.1 Förbereda tvätten



Ofta blir kläderna skrynkliga eller snor ihop sig efter tvätt. Att torka kläder som har snott sig är ineffektivt. För att säkerställa korrekt luftflöde och till och med torkning rekommenderas att skaka och stoppa in plaggen ett efter ett till torktummlaren.

För att säkerställa korrekt torkningsprocess:

- Stäng dragkedjorna.
 - Knäpp knapparna på påslakanen.
 - Låt inte lösa band trassla sig (t.ex. på förkläden). Knyt ihop dem innan du startar programmet.
 - Töm alla fickor på föremål.
 - Om plagget har ett innerfoder av bomull ska plagget vändas ut och in. Bomullssidan ska alltid vara vänd utåt.
- Ställ alltid in programmet som passar för typen av tvätt.
 - Tvätta inte ljusa och mörka färger ihop.
 - Använd ett lämpligt program för vit-/kulör tvätt, jersey och stickat för att förhindra att plaggen krymper.
 - Överskrid inte maximal tvättmängd som finns i programkapitlet eller som visas på displayen.
 - Torktumla endast tvätt som klarar av att torktumlas. Se instruktionerna på plaggens klädvardsetiketter.
 - Torka inte stora och små plagg tillsammans. Små plagg kan fastna i större plagg och därmed inte torkas.
 - Skaka större textilier innan de stoppas in i torktummlaren. Det är för att undvika att fukt ligger kvar inuti plagget efter torkprogrammet.

Klädvardsmärkning	Beskrivning
	Tvätten är lämplig för torktumling.
	Tvätten är lämplig för torktumling vid högre temperaturer.
	Tvätten är lämplig för torktumling endast vid lägre temperaturer.
	Plagget är inte lämplig för torktumling.

11. SKÖTSEL OCH RENGÖRING

11.1 Rengöring av filtret



FÖRSIKTIGHET!

Undvik att använda vatten för att rengöra filtret. Släng istället luddet i papperskorgen (undvik att släppa ut plastfiber i avloppsvattnet).



För att uppnå bästa torkningsresultat ska filtret rengöras regelbundet eftersom ett täppt filter leder till längre cykler och ökad energiförbrukning. Använd handen för att rengöra filtret och vid behov en dammsugare.

1.

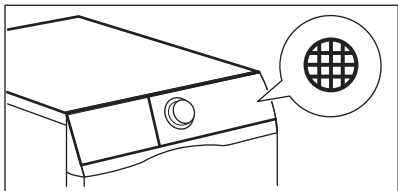

2.

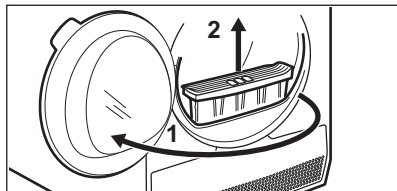

3.

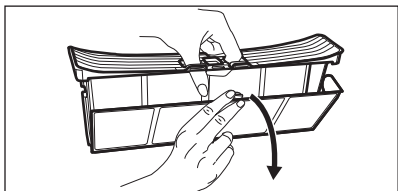

4.



5. 1)

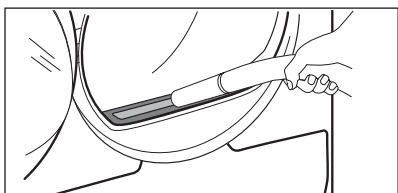

6.

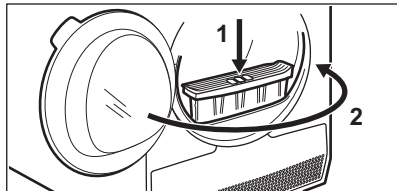

1) Ta vid behov bort luddet från filterhållaren och packningen. Du kan använda en dammsugare.

11.2 Tömning av vattenbehållaren

1.

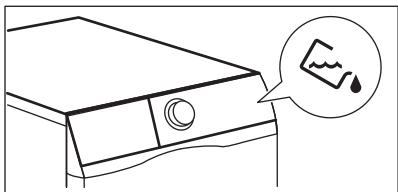

2.

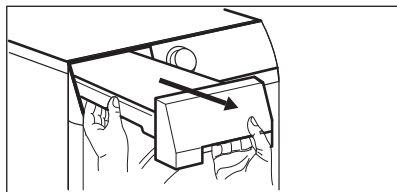

3.

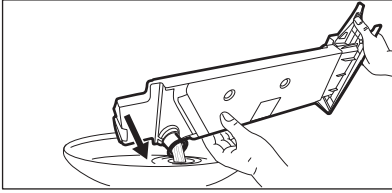

4.

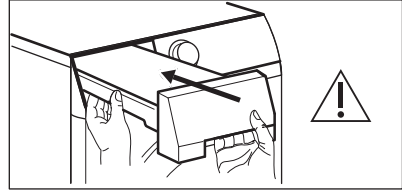

Du kan använda vattnet från vattenbehållaren som ett alternativ till destillerat vatten (t.ex. för ångstrykning). Ta bort smutsrester med ett filter innan du använder vattnet.

11.3 Rengöra kondensorn

1.

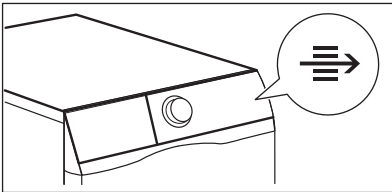

2.

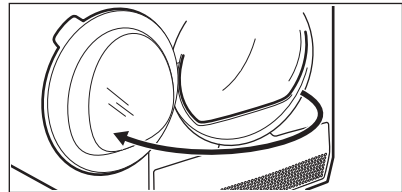

3.

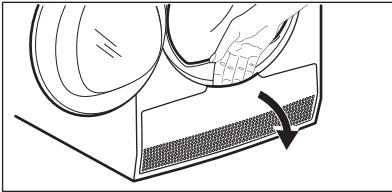

4.

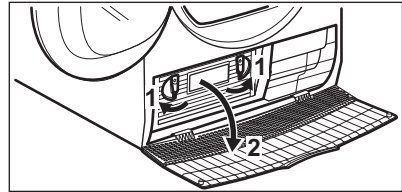

5.

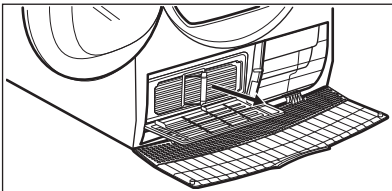

6.

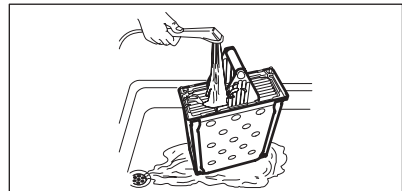

7.

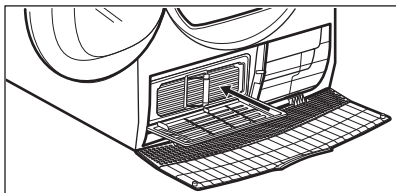

8.

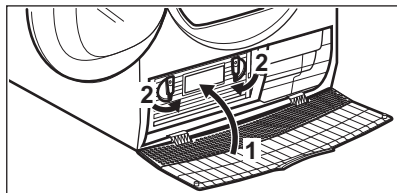

9.

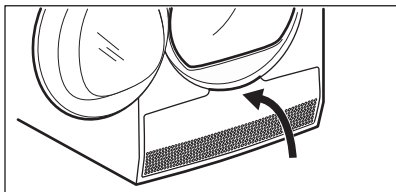

10.

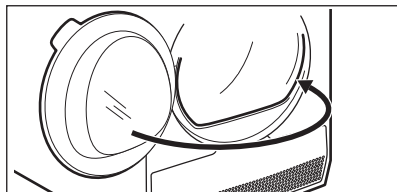

11.4 Rengöra fuktighetssensorn



FÖRSIKTIGHET!

Risk att fuktighetssensorn skadas. Använd inte slipmedel eller stålull för att rengöra sensorn.

För bästa torkresultat är produkten utrustad med en fuktighetssensor i metall. Den sitter på insidan av luckan.

För lång användningstid kan göra att sensorns yta bli smutsig, vilket försämrar torkprestandan.

Vi rekommenderar att du rengör sensorn minst 3 eller 4 gånger eller om du märker att torkningseffekten minskar.

För att rengöra kan du använda den hårdare sidan av disk-/tvättsvampen och lite vinäger eller diskmedel.

Rengöring av sensorn:

1. Öppna luckan.
2. Rengör ytorna på fuktighetssensorn genom att torka av metallytan flera gånger.

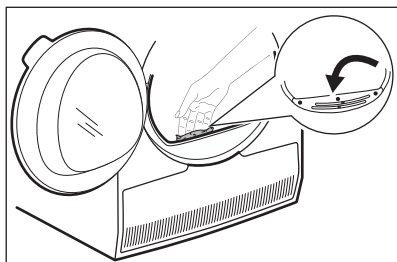

11.5 Rengöring av trumman



VARNING!

Koppla från maskinen innan den rengörs.

Använd ett vanligt mildt rengöringsmedel för att rengöra insidan av trumman och trumbladen. Torka de rengjorda ytorna med en mjuk duk.



FÖRSIKTIGHET!

Använd inte slipmedel eller stålull i trumman.

11.6 Rengöring av kontrollpanelen och höljet

Använd ett vanligt rengöringsmedel för att rengöra kontrollpanelen och höljet.

Rengör med en fuktad duk. Torka de rengjorda ytorna med en mjuk duk.

**FÖRSIKTIGHET!**

Rengör inte produkten med möbelrengöringsmedel eller rengöringsmedel som kan orsaka korrosion.

11.7 Rengöring av luftflödeshål

Använd en dammsugare för att ta bort ludd från luftflödeshålen.

12. FELSÖKNING

Problem	Möjlig lösning
Jag inte kan sätta på produkten.	Se till att stickkontakten sitter ordentligt i eluttaget.
	Kontrollera säkringen i säkringsskåpet (husets installation).
Programmet startar inte.	Tryck på Start/Pause (Start/Pause).
	Se till att luckan är stängd.
Luckan går inte att stänga.	Kontrollera att filtren är korrekt installerade.
	Kontrollera att inget plagg har fastnat mellan luckan och gummlisten.
Produkten stannar under drift.	Kontrollera att vattenbehållaren är tom. Tryck på Start/Pause (Start/Pause) för att starta programmet på nytt.
	Det är för lite tvätt i trumman. Öka mängden tvätt eller använd Time Drying (Tid)-programmet.
Programtiden är för lång eller torkningsresultatet är inte tillfredsställande. ¹⁾	Kontrollera att tvättens vikt är lämplig för programmets varaktighet.
	Kontrollera att filtret är rent.
	Tvätten är för blöt. Centrifugera tvätten igen i tvättmaskinen.
	Se till att rumstemperaturen är högre än +5 °C och lägre än +35 °C. Optimal rumstemperatur är 18 °C till 25 °C.
	Välj programmet Time Drying (Tid) eller Extra Dry (Extra Torrt). ²⁾
Displayen visar — — —.	Om du vill välja ett nytt program, stäng av och sätt på produkten.
	Kontrollera att tillvalen är förenliga med programmet.

Problem	Möjlig lösning
Displayen visar en felkod (t.ex. E51)	Stäng av och sätt på produkten. Starta ett nytt program. Kontakta kundtjänst om problemet uppstår igen.

1) Efter högst 5 timmar avslutas programmen automatiskt.

2) Vissa delar av plagget kan fortfarande vara fuktigt när man torkar större plagg (t.ex. lakan).

12.1 Vid otillfredsställande torkresultat

- Fel program har valts.
- Filtret är igentäppt.
- Kondensorn är igentäppt.
- För mycket tvätt har lagts in i produkten.
- Trumman är smutsig.
- Felaktig inställning av värmeledningssensorn (se avsnittet

"*Inställningar - Justering av återstående fuktgrad för tvätten*" för bättre inställning).

- Luftflödeshålen är igentäppta.
- Rumstemperaturen är för låg eller för hög (optimal rumstemperatur 18 °C till 25 °C)

13. TEKNISKA DATA

Höjd x Bredd x Djup	850 x 596 x 570 mm (maximal 594 mm)
Max. djup med öppen lucka	1039 mm
Max. bredd med öppen lucka	958 mm
Justerbar höjd	850 mm (+ 15 mm - justering av fötterna)
Trummans volym	104 l
Maximal lastvolym	7 kg
Nätspänning	230 V
Frekvens	50 Hz
Ljudeffektnivå	66 dB
Total effekt	2250 W
Energiklass	B
Energiförbrukning vid standardbomullsprogrammet med full maskin. ¹⁾	4,23 kWh
Energiförbrukning vid standardbomullsprogrammet med halv maskin. ²⁾	2,29 kWh
Årlig energiförbrukning ³⁾	503,5 kWh
Effektförbrukning i viloläge ⁴⁾	0,50 W

Effektförbrukning i avstängt läge ⁴⁾	0,50 W
Typ av användning	Hushåll
Tillåten omgivningstemperatur	+ 5 °C till + 35 °C
Skyddsnivån mot intrång av fasta partiklar och fukt säkerställs av skyddslocket, förutom där lågspänningsutrustningen inte har något skydd mot fukt	IPX4

- 1) Med referens till EN 61121. 7 kg bomull centrifugeras vid 1000 rpm.
 2) Med referens till EN 61121. 3,5 kg bomull centrifugeras vid 1000 rpm.
 3) Energiförbrukning per år i kWh, baserat på 160 torkprogram med standardbomullsprogram vid full och delvis full maskin och förbrukning vid lågenergilägena. Faktisk energiförbrukning per program beror på hur maskinen används (BESTÄMMELSE (EU) nr 392/2012).
 4) Med hänvisning till EN 61121.

Informationen i tabellen ovan är i enlighet med EU-kommissionens förordning 392/2012 om genomförande av direktiv 2009/125/EC.

13.1 Förbrukningsvärden

Program	Centrifugerad vid / resterande fuktighet	Torktid ¹⁾	Energiförbrukning ²⁾
Cottons (Bomull) Eco 7 kg			
Cupboard Dry (Skåptorrt)	1400 rpm / 50%	119 min.	3,63 kWh
	1000 rpm / 60%	139 min.	4,23 kWh
Cottons (Bomull) 7 kg			
Iron Dry (Stryktorrt)	1400 rpm / 50%	90 min.	2,73 kWh
	1000 rpm / 60%	107 min.	3,37 kWh
Cottons (Bomull) Eco 3,5 kg			
Cupboard Dry (Skåptorrt)	1400 rpm / 50%	70 min.	1,96 kWh
	1000 rpm / 60%	82 min.	2,29 kWh
Synthetics (Syntet) 3,5 kg			
Cupboard Dry (Skåptorrt)	1200 rpm / 40%	62 min.	1,59 kWh
	800 rpm / 50%	74 min.	1,93 kWh

- 1) Vid halvfull tvätt är programtiden kortare och maskinen förbrukar mindre energi.
 2) Felaktig omgivningstemperatur och/eller dåligt centrifugerad tvätt kan förlänga programtiden och öka energiförbrukningen.

14. SNABBGUIDE

14.1 Daglig användning

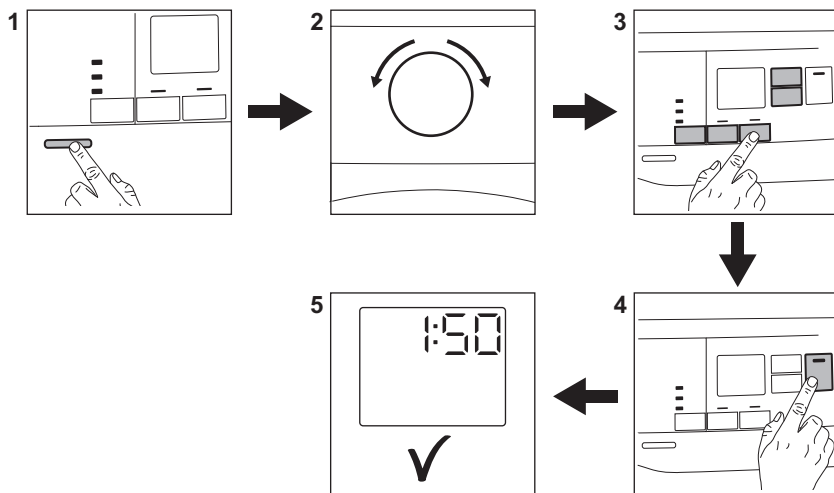

1. Tryck på On/Off-knappen för att slå på produkten.
2. Vrid programväljaren för att ställa in programmet.
3. Du kan ställa in en eller flera specialfunktioner med programmet. Aktivera eller inaktivera en funktion genom att trycka på motsvarande knapp.
4. Starta programmet genom att trycka på **Start/Pause**-knappen.
5. Produkten startar.

14.2 Rengöring av filtret

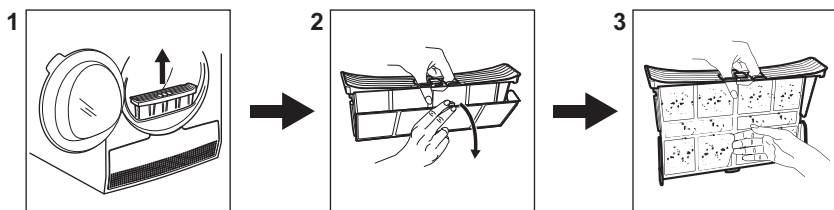

I slutet av varje program tänds symbolen  på displayen och du måste rengöra filtret.

14.3 Programöversikt

Program	Vikt ¹⁾	Egenskaper/Typ av material ²⁾
 ³⁾ Cottons (Bomull) Eco	7 kg	Program för att torka bomull med torrhetsgrad "skåptorr" med maximal energibesparing. / ☺ ☹
Cottons (Bomull)	7 kg	Program för att torka alla typer av bomull som ska kunna stoppas in i skåpet direkt (skåptorr). / ☺ ☹
Synthetics (Syntet)	3,5 kg	Syntet och blandade material. / ☺ ☺ ☹
Delicates (Fintvätt)	4 kg	Ömtåliga tyger som viskos, rayon, akryl och deras blandningar. / ☺ ☺ ☹
Easy Iron (Lättstruket)	1 kg (eller 5 skjortor)	Lättskötta plagg där minimal strykning krävs. Torkresultatet kan skilja sig mellan olika sorters material. Skaka plaggen innan du lägger i dem i maskinen. När programmet är klart ska plaggen tas ut direkt och hängas på hängare. / ☺ ☺ ☹
Refresh (Uppfräschning)	1 kg	Uppfräschning av textilier som varit undanlagda. / ☺ ☺ ☹
Shirts (Skjortor)	1,5 kg (eller sju skjortor)/	Lättskötta plagg där minimal strykning krävs. Torkresultatet kan skilja sig mellan olika sorters material. Skaka plaggen innan du lägger i dem i maskinen. När programmet är klart ska plaggen tas ut direkt och hängas på hängare. / ☺ ☺ ☹
Duvet (Täcken)	3 kg	Enkla eller dubbla duntäcken och dunkuddar (med fjäder-, dun- eller syntetfyllning). / ☺ ☺ ☹
Bedlinen (Sängkläder)	3 kg	Sängkläder som enkel- och dubbellakan, örngott, påslakan. / ☺ ☺ ☹
Sports (Sportkläder)	2 kg	Sportkläder, tunna och lätta textilier, mikrofiber, polyester. / ☺ ☺ ☹
Denim (Denim)	4 kg	Fritidskläder som t.ex. jeans, sweatshirts med material av olika tjocklek (t.ex. vid nacken, ärmarna och sömmarna). / ☺ ☺ ☹

Program	Vikt ¹⁾	Egenskaper/Typ av material ²⁾
Mixed (Blandat)	3 kg	Bomulls- och syntetplagg. Lågt temperaturprogram. Skonprogram med varm luft. 

1) Maximal vikt gäller torra plagg.

2) För märkningens betydelse, se kapitel *RÅD OCH TIPS: Förbereda tvätten*.

3)  Cottons (Bomull) Cupboard Dry (Skåptorr) ECO-programmet är "standardbomullsprogrammet" enligt EU-kommissionens förordning 392/2012. Det är lämpligt för att torka normalvåt tvätt och det är det effektivaste programmet vad gäller energiförbrukning för torkning av våt bomullstvätt.

15. PRODUKTINFORMATIONSBLAD MED HÄNVISNING TILL E.U. REGEL 1369/2017

Produktinformationsblad	
Varumärke	Electrolux
Modell	EW6C527G2 PNC916098449
Nominell kapacitet i kg	7
Frånluftstumlare eller kondensumlare	Kondensor
Energieffektivitetsklass	B
Energiförbrukning i kWh per år, baserad på 160 torkcykler med standardprogram bomull vid full och halv maskin, och förbrukning i lågeffektlägena. Den faktiska energiförbrukningen per cykel beror på hur maskinen används.	503,5
Automatisk torktumlare eller icke-automatisk torktumlare	Automatisk
Energiförbrukning för standardprogram bomull vid full maskin, uttryckt i kWh	4,23
Energiförbrukning för standardprogram bomull vid halv maskin, uttryckt i kWh	2,29
Effektförbrukning vid frånläge i W	0,50
Effektförbrukning i viloläge, uttryckt i W	0,50
Vilolägets varaktighet, uttryckt i minuter	10
"Standardprogram bomull" använt vid full och halv maskin är det standardprogram som informationen på etiketten och informationsbladet hänför sig till, att detta program är avsett för torkning av normalvåt bomullstvätt och att det är det effektivaste programmet när det gäller energiförbrukning för bomull.	
Den viktade programtiden för "standardprogram bomull vid full och halv maskin" i minuter	106

Programtiden för "standardprogram bomull vid full maskin" i minuter	139
Programtiden för "standardprogram bomull vid halv maskin" i minuter	82
Kondensationseffektivitetsklass på en skala från G (minst effektiv) till A (effektivast)	B
Genomsnittlig kondensationseffektivitet för standardprogram bomull vid full maskin, uttryckt i procent.	81
Genomsnittlig kondenserings effektivitet av standard bomullsprogram vid halvfull maskin i procent	81
Viktad kondenserings effektivitet för "standard bomullsprogram vid full och halvfull maskin"	81
Ljudeffektnivå, uttryckt i dB	66
Inbyggd maskin J/N	Nej

Informationen i tabellen ovan är i enlighet med EU-kommissionens förordning 392/2012 om genomförande av direktiv 2009/125/EC.

16. MILJÖSKYDD

Återvinn material med symbolen . Återvinn förpackningen genom att placera den i lämpligt kärl. Bidra till att skydda vår miljö och vår hälsa genom att återvinna avfall från elektriska och elektroniska produkter. Släng inte

produkter märkta med symbolen  med hushållsavfallet. Lämna in produkten på närmaste återvinningsstation eller kontakta kommunkontoret.

www.electrolux.com/shop



136954762-A-132020

