

FI

Käyttö-, asennus- ja liitännäohjeet

HI640S
HI640F

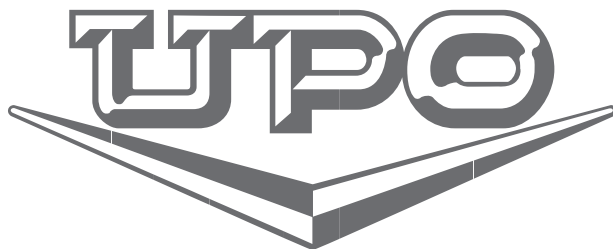
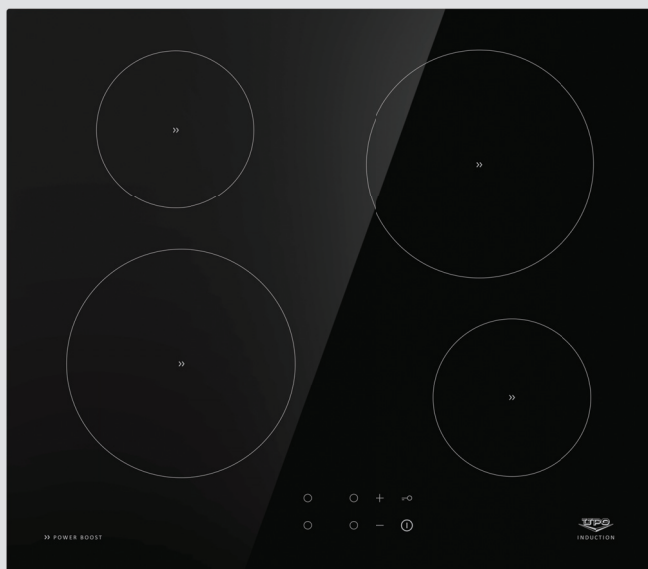

Kiitämme sinua

luottamuksestasi sekä siitä, että olet ostanut valmistamamme laitteen.

Tämä yksityiskohtainen ohje on suunniteltu helpottamaan tuotteen käyttöä. Sen tarkoitus on auttaa sinua tutustumaan uuteen laitteeseesi mahdollisimman nopeasti.

Varmista, että ostamassasi laitteessa ei ole vaurioita. Jos havaitset siinä kuljetusvaurioita, ota yhteys jälleenmyyjäsi tai paikalliseen myymälään, josta laite toimitettiin. Löydät puhelinnumeron laskusta tai toimitusasiakirjoista.

Käyttöohjeet löytyvät myös verkkosivustoltamme:

www.gorenje.com / < <http://www.gorenje.com> />



Tärkeitä tietoja



Vihje, huomautus

SISÄLLYSLUETTELO

4 TÄRKEITÄ TURVAOHJEITA	JOHDANTO
7 KALUSTEISIIN UPOTETTAVA LASIKERAAMINEN INDUKTIOKEITTOTASO 8 Tekniset tiedot (riippuvat mallista)	
9 ENNEN LAITTEEN ENSIMMÄISTÄ KÄYTTÖÄ	LAITTEEN VALMISTELU ENSIMMÄISEEN KÄYTTÖÖN
10 INDUKTIOKEITTOPINTA 10 Lasikeraaminen keittopinta 11 Vinkkejä energian säästämiseksi 11 Keittoastian tunnistus 12 Induktiokeittotason toimintaperiaate 13 Induktiokypsennyksen keittoastiat	KEITTOTASON KÄYTTÖ
14 KEITTOTASON KÄYTTÄMINEN 14 Ohjausyksikkö (mallista riippuen) 15 Keittotason kytkeminen päälle 15 Keittoalueiden kytkeminen päälle 16 Lisätehotoiminnolla varustettu tehoalue 17 Lapsilukko 18 Ajastintoiminnot 19 Keittoalueen sammuttaminen 19 Jälkilämmön merkkivalo 19 Enimmäiskypsennysaika 20 Koko keittotason sammuttaminen 20 Automaattinen sammutus	
21 HUOLTO & PUHDISTUS	HUOLTO JA PUHDISTUS
23 VIANETSINTÄTAULUKKO	VIANETSINTÄ
25 KALUSTEISIIN ASENNETTAVAN KEITTOTASON ASENNUS	ASENNUS JA LIITTÄMINEN /JENS
33 KEITTOTASON LIITTÄMINEN VERKKOVIRTAAN	
37 HÄVITTÄMINEN	SEKALAISTA

TÄRKEITÄ TURVAOHJEITA



LUE OHJEET HUOLELLISESTI JA SÄÄSTÄ NE TULEVAA TARVETTA VARTEN.

Tätä laitetta voivat käyttää 8-vuotiaat tai sitä vanhemmat lapset ja henkilöt, joilla on alentunut fyysinen, aistitoimintoihin liittyvä tai henkinen toimintakyky tai joilta puuttuu kokemusta ja tietoa, jos heitä valvotaan asianmukaisesti tai heille on annettu opastusta laitteen turvalliseksi käyttämiseksi ja he ymmärtävät siihen liittyvät vaarat. Lapset eivät saa leikkiä laitteella. Lapset eivät saa suorittaa puhdistukseen tai huoltoon liittyviä töitä ilman valvontaa.

VAROITUS: Laitte ja sen osat kuumenevat käytön aikana. Vältä koskemasta lämpövastuksia. Alle 8-vuotiaat lapset tulee pitää loitolla laitteesta, ellei heitä valvota jatkuvasti.

VAROITUS: Uunin ulkoiset osat voivat kuumentua käytön aikana. Pidä pienet lapset poissa uunin luota.

VAROITUS: Varmista ennen lampun vaihtamista, että laite on sammutettu, jotta vältetään mahdolliselta sähköiskulta.

Älä puhdista laitetta höyry- tai korkeapainepuhdistimilla, sillä ne voivat aiheuttaa sähköiskun.

Laitetta ei ole tarkoitettu ohjattavaksi ulkoisilla ajastimilla tai ohjausjärjestelmillä.

Erotusmekanismi on integroitava kiinteään johdotukseen johdotusta koskevien määräysten mukaisesti.

Jos virtajohto on vaurioitunut, se on vaihdettava valmistajan, sen valtuuttaman huoltoyrityksen tai vastaavan pätevän henkilön toimesta vaarojen välttämiseksi (koskee vain laitteita, joiden mukana on toimitettu jatkojohto).

VAROITUS: Jos pinnassa on säröjä, sammuta laite välttääksesi mahdollisen sähköiskun.

Mahdolliset roiskeet on poistettava kannesta ennen sen avaamista. Keittotason pinnan on annettava jäähtyä ennen kannen sulkemista.

Älä katso pitkään keittotason elementtejä, koska niissä on integroidut halogeenilämpövastukset.

VAROITUS: Valvomaton ruoanlaitto liedellä rasvan tai öljyn kanssa voi olla vaarallista ja voi aiheuttaa tulipalon. Älä MILLOINKAAN yritä sammuttaa tulipaloa vedellä, vaan sammuta laite ja peitä liekki sitten kannella tai sammutuspeitteellä.

VAROITUS: Tulipalon vaara: älä säilytä esineitä keittopinnoilla.

Tulipalon vaara: älä säilytä esineitä keittopinnoilla.

HUOMIO: Kypsennysprosessia on valvottava. Lyhytaikaista kypsennysprosessia on valvottava jatkuvasti.

VAROITUS: Valvomaton ruoanlaitto liedellä rasvan tai öljyn kanssa voi olla vaarallista ja voi aiheuttaa tulipalon.

VAROITUS: Käytä ainoastaan lieden valmistajan suunnittelemaa keittotasosuojausta tai sellaisia, joiden valmistajan on ilmoittanut käyttöohjeissa olevan soveltuvia.

Epäasianmukaisten suojusten käyttämisestä voi olla seurauksena onnettomuuksia.

Lieden pinnalle ei pidä asettaa metalliesineitä, kuten veitsiä, haarukoita, lusikoita tai kansia, koska ne voivat kuumentua.

Käytön jälkeen sammuta liesielementti säätimestä, äläkä luota astiantunnistimeen.

Tämä tuote on tarkoitettu vain kotilouskäyttöön. Sitä ei saa käyttää mihinkään muuhun tarkoitukseen, kuten esim. huoneiden lämmitykseen, lemmikkien tai muiden eläinten, paperin, kankaiden, yrttien tms. kuivaamiseen. Seurauksena voi olla loukkaantumisia tai tulipalon vaara.

Sähköliitännät saa suorittaa ainoastaan valtuutettu sähköasentaja tai alan ammattilainen. Laitteen omavaltainen tai epäammattimainen korjaus voi aiheuttaa vakavan loukkaantumisen vaaran tai vahingoittaa tuotetta.

Saman muotoilulinjan eri laitteiden tai komponenttien värisävyissä saattaa esiintyä eroja erilaisista syistä johtuen, kuten esimerkiksi siitä, että laitteita tarkastellaan eri kulmista, laitteiden taustat tai muut ympäröivät materiaalit ovat eriväriset tai huoneessa on erilainen valaistus.

Jos toinen sähkölaite on kytketty laitteen lähellä olevaan AC-pistorasiaan, varmista että virtajohto ei tule kosketuksiin kuumien keittoalueiden kanssa.

Jos laitteen virtajohto vahingoittuu, se on vaihdettava valmistajan tai valtuutetun huoltoteknikon toimesta vaaratilanteiden välttämiseksi.

Keraamisen liedien käyttö säilytysalustana voi naarmuttaa liettä tai aiheuttaa sille muita vaurioita. Älä koskaan lämmitä ruokaa liedellä alumiinifoliossa tai muovirasioissa. Folio tai rasiat voivat sulaa, mikä voi aiheuttaa tulipalon tai vahingoittaa liettä.

Älä säilytä laitteen alla lämpötilaherkkiä tavaroita, kuten pesu- ja puhdistusaineita, spraypulloja yms.



Lue käyttöohjeet huolellisesti läpi ennen laitteen liittämistä. Takuu ei kata laitteen vääränlaisesta liittännästä tai käytöstä johtuvia korjauksia tai takuuvaateita.

KALUSTEISIIN UPOTETTAVA LASIKERAAMINEN INDUKTIOKEITTOTASO

(VARUSTEIDEN JA TOIMINTOJEN KUVAUS - VAIHTELEVAT MALLISTA TOISEEN)

Koska eri laitteiden varustuksessa on eroja, saattaa olla, että ostamassasi laitteessa ei ole kaikkia tässä ohjeessa esitellyjä toimintoja tai varusteita.

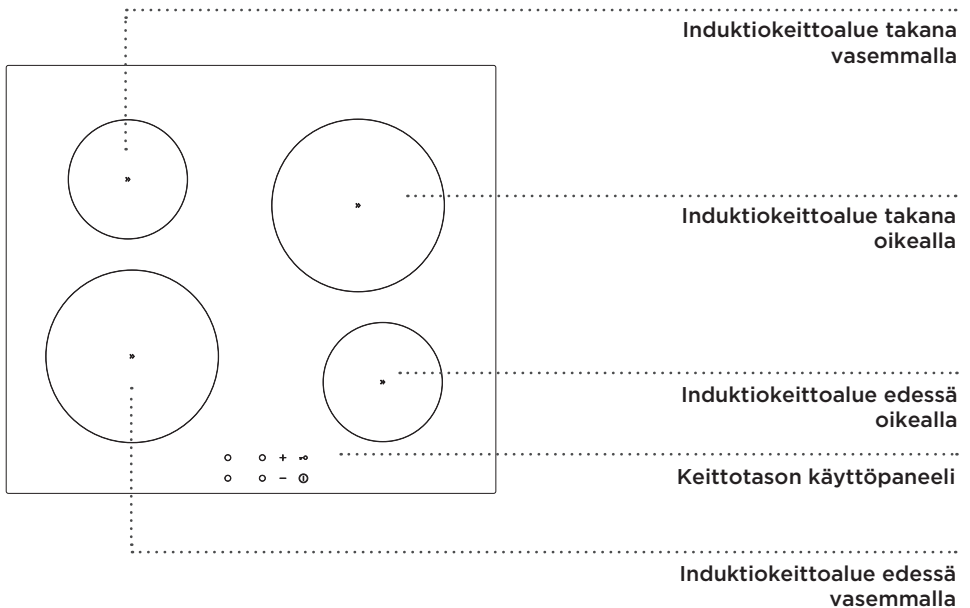

TEKNISET TIEDOT

(RIIPPUVAT MALLISTA)

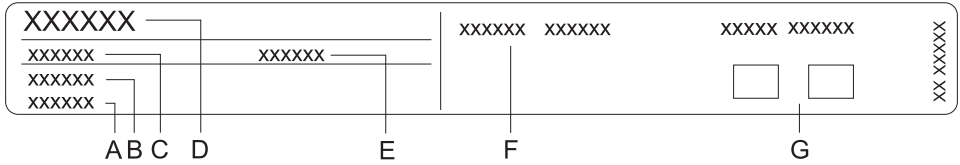

- A Sarjanumero
- B Koodi/tunnus
- C Tyyppi
- D Merkki
- E Malli
- F Tekniset tiedot
- G Vaatimustenmukaisuutta koskevat symbolit

Laitteen perustiedot sisältävä arvokilpi sijaitsee keittotason alapuolella.

Tiedot laitetypistä ja -mallista löytyvät takuukortista.

ENNEN LAITTEEN ENSIMMÄISTÄ KÄYTTÖÄ

Jos tasossa on lasikeraaminen pinta, puhdista se kostealla kankaalla ja pienellä määrällä astianpesuainetta. Älä käytä syövyttäviä, hankaavia puhdistusaineita, jotka voivat naarmuttaa pintaa, hankaavia pesusieniä tai tahranpoistoaineita.

Ensimmäisen käytön aikana voi ilmetä luonteenomaista "uuden laitteen" hajua, se häviää asteittain.

INDUKTIOKEITTOPINTA

LASIKERAAMINEN KEITTOPINTA

- Taso kestää hyvin lämpötilan vaihtelut.
- Taso on myös iskunkestävä.
- Keraamisen lieden käyttö säilytysalustana voi naarmuttaa liettä tai aiheuttaa sille muita vaurioita.
- Älä käytä lasikeraamista tasoa, jos siinä on halkeamia tai se on rikkoontunut. Jos terävä esine putoaa keittotason päälle, keittotaso saattaa särkyä. Tällaisessa tapauksessa seuraukset saattavat näkyä välittömästi tai vasta jonkun ajan kuluttua. Jos keittotasoon ilmaantuu näkyvä särö, katkaise virransyöttö laitteeseen heti.
- Varmista, että keittoalue ja keittoastian pohja ovat puhtaat ja kuivat. Tämä mahdollistaa paremman lämmön johtamisen ja estää kuumennuspinnan vaurioitumisen. Älä aseta tyhjää keittoastiaa keittoalueelle.
- Keittoalue saattaa vahingoittua, jos laitat sille tyhjän astian. Kuivaa astian pohja, ennen kuin asetat astian keittoalueelle. Näin varmistat lämmön esteettömän johtumisen.

KYPSENNYKSEN TEHOTASOT

Keittoalueen kuumennusteho voidaan asettaa kymmenelle eri tasolle. Taulukossa on esimerkkejä kunkin tason käytöstä.

Taso	Tarkoitus
0	Pois päältä, jälkilämmön käyttö
1 - 2	Ruoan lämpimänäpito, pienten ruokamäärien hidas kypsennys (alhaisin asetus)
3	Hidas kypsennys (alun lisätehotoimintoa seuraava kypsennys)
4 - 5	Suurten ruokamäärien hidas kypsennys (lisätehoa seuraava), suurten lihapalojen haudutus
6	Käristäminen ja ruskistaminen
7 - 8	Käristäminen
9	Suurten ruokamäärien kypsennys, käristäminen
P	Lisätehoasetus keittoprosessin käynnistykseen; soveltuu myös hyvin suurille ruoan määriille.

VINKKEJÄ ENERGIAN SÄÄSTÄMISEKSI

- Huomaa keittoastioita ostaessasi, että niissä ilmoitettu halkaisija viittaa useimmiten astian yläreunaan, joka on yleensä suurempi kuin pohjan halkaisija.
- Jos ruokalajin kypsentämiseen menee pitkä aika, käytä painekeitintä. Varmista, että painekeitinissä on aina riittävästi nestettä. Jos keittoalueelle asetetaan tyhjä keitin, se saattaa ylikuumentua, mistä voi olla seurauksena sekä astian että keittoalueen vaurioituminen.
- Sulje kattila tai pannu sopivalla kannella aina kun mahdollista. Käytä keittoastioita, jotka ovat sopivan kokoisia kypsennettävään ruokamäärään nähden. Suuressa, vain osittain täynnä olevassa astiassa kypsentämiseen kuluu huomattavasti enemmän energiaa.

KEITTOASTIAN TUNNISTUS



- Vaikka keittoalueella ei ole kattilaa tai pannua tai käytetyn pannun halkaisija on keittoalueen halkaisijaa pienempi, energiaa ei mene hukkaan.

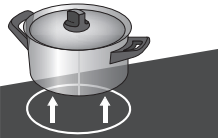

- Jos keittoastia on paljon pienempi kuin keittoalue, on mahdollista, että keittoalue ei tunnista sitä. Kun keittoalue aktivoidaan, symboli  ja valittu tehotaso vilkkuvat vuorotellen kypsennystehonäytöllä. Jos soveltuva pannu laitetaan induktiokeittotasolle seuraavan minuutin kuluessa, liesi tunnistaa sen ja kytkeytyy valitulle kypsennysteholle. Kun keittoastia poistetaan keittoalueelta, virransyöttö keskeytyy.

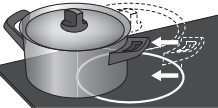

- Jos keittoalueelle asetetaan pienempi pannu tai kattila ja liesi tunnistaa sen, se käyttää ainoastaan niin paljon virtaa kuin kyseessä olevaa kokoa varten tarvitaan.

INDUKTIOKEITTOTASON TOIMINTAPERIAATE

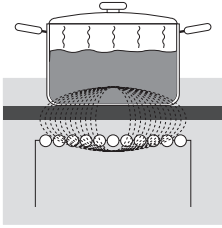

- Keittotaso on varustettu erittäin tehokkailla induktiokeittoalueilla. Lämpö muodostuu suoraan keittoastian pohjaan, missä sitä tarvitaan eniten. Näin vältetään lämpöhukalta lasikeraamisen pinnan kautta. Virrankulutus on huomattavasti alhaisempi kuin perinteisissä, lämpöä säteilevissä keittotasossa.
- Lasikeraaminen keittotaso ei kuumene suoraan, vaan ainoastaan sillä olevasta keittoastiasta säteilevän lämmön seurauksena. Kun keittoalue on kytketty pois päältä, laite ilmoittaa tästä lämmöstä »jätkälämpönä«.
- Induktiokennitasoissa lämpenemisen mahdollistaa lasikeraamisen pinnan alle asennettu induktiokäämi. Käämi tuottaa magneettikentän, joka synnyttää pyörrevirtauksia ferromagneettisen keittoastian pohjaan, mistä on seurauksena astian kuumeneminen.



Jos lasikeraamiselle keittotasolle roiskuu sokeria tai runsaasti sokeria sisältävää elintarviketta, pyyhi pinta välittömästi tai poista sokeri kaapimella, vaikka keittoalue olisikin vielä kuuma. Näin vältetään lasikeraamisen pinnan vaurioitumiselta.

Älä käytä pesuaineita tai muita puhdistusaineita kuuman lasikeraamisen pinnan puhdistamiseen, sillä tämä saattaisi vaurioittaa pintaa.

INDUKTIOKYPSENNYKSEN KEITTOASTIAT

INDUKTIOKEITTOTASOILLA KÄYTETTÄVIXI SOVELTUVAT KEITTOASTIAT

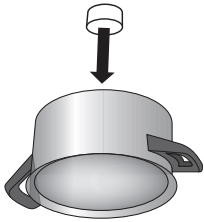

- Induktio toimii asianmukaisesti, jos käytät soveltuvia keittoastioita.
 - Varmista, että kattila tai pannu on keittoalueen keskellä.
 - Soveltuvia keittoastioita: teräksestä valmistetut tai emalipäällysteiset astiat ja valurautapannut.
 - Soveltumattomia keittoastioita: teräsekoituksista valmistetut keittoastiat, joissa on kupari- tai alumiinipohja ja lasiastiat.
 - Magneettitesti: Tarkasta pienen magneetin avulla, onko pannun tai kattilan pohja ferromagneettinen. Jos magneetti tarttuu kiinni pannun pohjaan, se soveltuu induktiokeittotasoilla käytettäväksi.
- Älä jätä painekeitintä ilman valvontaa, ennen kuin tarvittava paine on saavutettu. Aseta keittoalue ensin maksimiteholle, noudata sen jälkeen painekeittimen valmistajan ohjeita, laske kypsennystehoa tarvittaessa.
 - Varmista, että painekeittimessä tai muussa kattilassa tai pannussa on tarpeeksi nestettä. Tyhjän kattilan kuumentaminen keittoalueella saattaa johtaa sekä kattilan että keittoalueen vaurioitumiseen ylikuumentumisesta johtuen.
 - Joidenkin keittoastioiden pohja ei ole täysin ferromagneettista metallia. Tällaisissa tapauksissa ainoastaan pohjan magneettinen osa kuumenee muiden osien jäädessä kylmiksi.
 - Noudata valmistajan ohjeita erikoiskeittoastioita käytettäessä.
 - Parhaiden kypsennystulosten saavuttamiseksi tulisi keittoastian pohjan ferromagneettisen alueen vastata keittoalueen kokoa. Jos keittoalue ei tunnista astiaa, kokeile sen asettamista toiselle keittoalueelle, jonka halkaisija on pienempi.

Keittoalue	Keittoastian pohjan minimiläpimitta
Takana vasemmalla, edessä oikealla	Ø 90 mm
Edessä vasemmalla, takana oikealla	Ø 130 mm

Keittoastian pohjan on oltava tasainen.

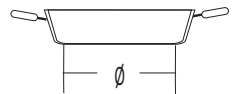
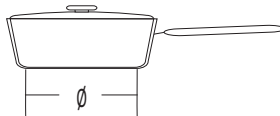
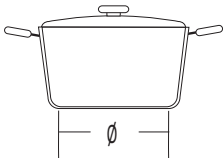

KEITTOTASON KÄYTTÄMINEN

OHJAUSYKSIKKÖ (mallista riippuen)

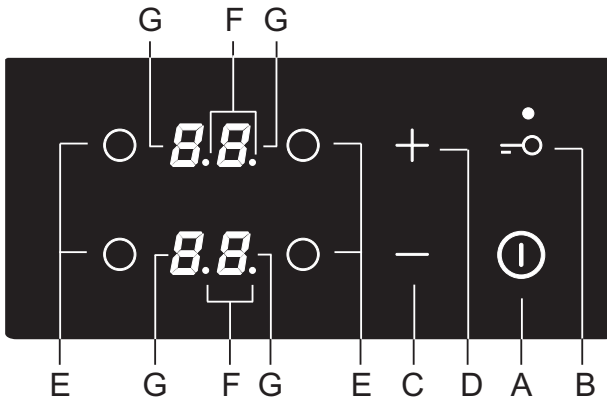

Asetusten hipaisunäppäimet:

- A Keittotaso päälle/poispainike
- B Lukko-/lapsilukkopainike
- C Tehon ja ajastimen laskupainike (-)
- D Tehon ja ajastimen nostopainike (+)
- E Keittoalue päälle -painike
- F Desimaalipiste, joka ilmaisee ajastimen olevan aktivoituna
- G Tehotason näytöt

KEITTOTASON KYTKEMINEN PÄÄLLE

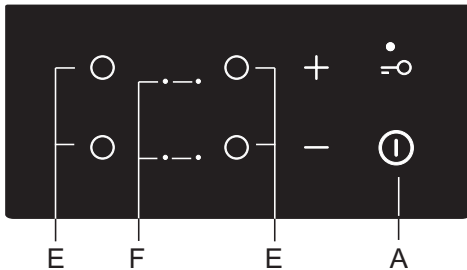

Pidä päälle-/pois-painiketta (A) painettuna 1 sekunnin ajan keittotason päällekytkemiseksi. Laite antaa äänimerkin ja desimaalipiste syttyy palamaan kaikkiin näyttöihin.

 Jos mitään keittoaluetta ei kytkeä päälle 10 sekuntiin, keittotaso kytkeytyy pois päältä. Laite antaa lyhyen äänimerkin.

 Kun laite liitetään ensimmäistä kertaa verkkovirtaan tai liitetään uudelleen sähkökatkon jälkeen, laite on lukittu.

KEITTOALUEIDEN KYTKEMINEN PÄÄLLE

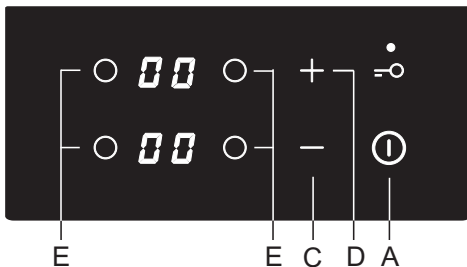

Kun keittotaso on kytketty päälle (seuraavien 10 sekunnin kuluessa), kytke haluttu keittoalue (E) päälle. Valitse haluamasi asetus aktivoitulle keittoalueelle painikkeilla "C" ja "D". Jos kosketat ensimmäiseksi painiketta "C", tehotosoksi asetetaan "9". Jos kosketat ensimmäiseksi painiketta "D", tehotosoksi asetetaan "1".

Jos valitulla keittoalueella ei ole keittoastiaa, asetettu tehotoso ja symboli  näytetään vuorotellen näytöllä.

Keittoalueen asetusten muuttaminen

Tehotasoa voidaan muuttaa koska tahansa valitsemalla haluttu keittoalue ja säätämällä asetusta koskettamalla vastaavaa painiketta C tai D.

Voit nostaa tai laskea tehotasoa nopeammin pitämällä painiketta "C" tai "D" painettuna.

LISÄTEHOTOIMINNOLLA VARUSTETTU TEHOALUE

Valitse mikä tahansa keittoalue.

Kosketa (C)-painiketta. Laite antaa lyhyen äänimerkin ja näyttöön ilmestyy "9". Kosketa D-painiketta ja näyttöön ilmestyy P. Keittoalue toimii maksimiteholla 10 minuutin ajan; sitten laite antaa äänimerkin ja tehotasoksi vaihtuu 9.

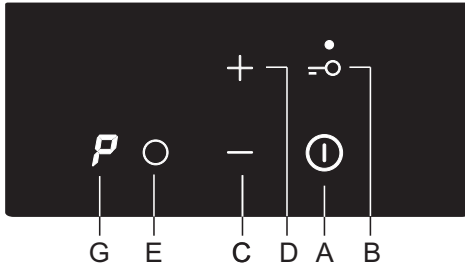

Lisätehon poistaminen käytöstä

- Teho voidaan laskea halutulle tasolle painamalla painiketta (C).



Keittoalue, jonka lisätehotoiminto on aktivoituna, on erittäin tehokas.

LAPSILUKKO

Lapsilukko voidaan aktivoida ja estää näin laitteen helppo ja nopea päällekytkeminen sekä mahdolliset asetusten muutokset käytön aikana.

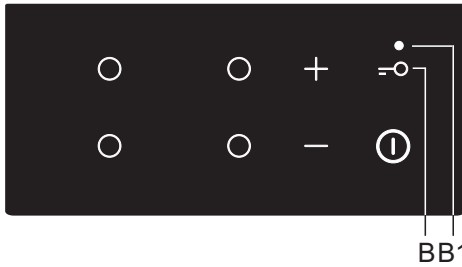

Keittotason säätimien lukitseminen

Kosketa lukko-/lapsilukkopainiketta ja pidä painettuna 1 sekunnin ajan. Merkkivalo (B1) syttyy. Keittotaso on nyt lukittu.

Keittotason säätimien lukituksen avaaminen

Avaa keittotason lukitus samalla tavalla, kuin lukitsit sen. Keittotaso on kytkettävä pois päältä. Kosketa B-painiketta ja pidä painettuna 1 sekunnin ajan.

 Lukitustoiminto voidaan aktivoida, kun keittoalueet on kytketty päälle tai kun keittoalue on kytketty pois päältä. Jos keittoalue on päällä, painikkeiden lukitustoiminto lukitsee kaikki painikkeet keittoalue päälle/pois päältä -painiketta (A) ja lukituspainiketta lukuun ottamatta. Jos keittoalue on pois päältä, painikkeiden lukitustoiminto lukitsee kaikki painikkeet lukituspainiketta lukuun ottamatta. Keittotason lukitus on aina aktivoituna liitettäessä laite verkkovirtaan tai kun virransyöttö on katkennut.

AJASTINTOIMINNOT

Toiminnon avulla voidaan asettaa kypsennysaika valitulle keittoalueelle, jonka tehotaso on jo asetettu. Kun aika umpeutuu, keittoalue kytkeytyy automaattisesti pois päältä.

Kypsennysaika voidaan asettaa välille 1 - 99 minuuttia. Ohjelma-ajastin voidaan asettaa kaikille keittoalueille kaikilla tehotasoilla.

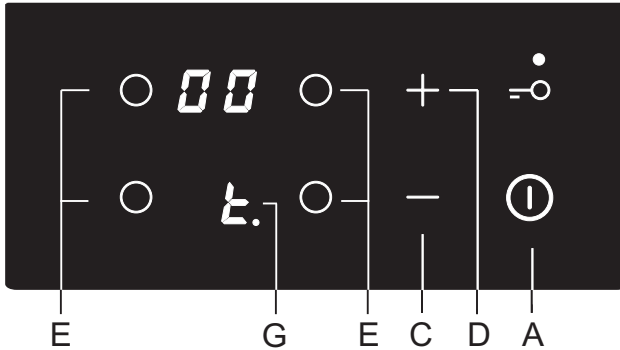

AJASTIMEN AKTIVOINTI

Valitse ensin keittoalue (E). Aseta tämän jälkeen tehotaso painikkeilla (C) ja (D). Ohjelma-ajastin ei toimi, jos tehotasoksi on asetettu "0". Kosketa keittoalueen valintapainiketta (E) uudelleen. Laite antaa äänimerkin ja keittoalueen näyttöön (G) ilmestyy desimaalipisteellä varustettu "t.". Jäljellä oleva aika tulee näkyviin vastakkaisen keittoalueen näyttöön.

- Aseta aika 1 minuutin ja 99 minuutin välille koskettamalla painikkeita (C) ja (D).
- Ajan laskeminen alkaa, kun haluttu arvo on asetettu. Jos kosketat painikkeita (C) ja (D) samanaikaisesti, ajaksi asetetaan »0« tai toiminto kytkeytyy pois päältä. Jos pidät painiketta (C) tai (D) painettuna, nopeus jolla asetus muuttuu, kasvaa.
- Muutaman sekunnin kuluttua ajastimen näyttö kytkeytyy pois päältä ja desimaalipiste tulee näkyviin tehonäytön viereen.
- Kun asetettu aika on kulunut umpeen, äänimerkki aktivoituu ja keittoalue kytkeytyy pois päältä. Kytke hälytys pois päältä koskettamalla mitä tahansa painiketta; muutoin se kytkeytyy automaattisesti pois päältä 2 minuutin kuluttua.

Kypsennysajan muuttaminen

- Jäljellä olevaa kypsennysaikaa voidaan muuttaa koska tahansa kypsennyksen aikana.
- Paina halutun keittoalueen painiketta kaksi kertaa.
- Kosketa painiketta (C) tai (D) uuden halutun kypsennysajan asettamiseksi.

Jäljellä olevan kypsennysajan näyttäminen

Jos käytössä on useita ajastinasetuksia, jäljellä olevan kypsennysajan saa näkyviin koskettamalla (E)-painiketta kaksi kertaa.

KEITTOALUEEN SAMMUTTAMINEN

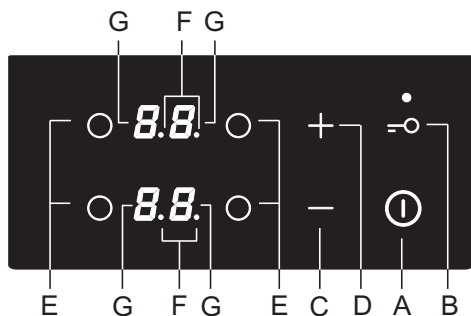

Kun haluat kytkeä keittoalueen (E) pois päältä, käytä vastaavaa (C) painiketta asettaaksesi arvon nollaan ("0"). Jos haluat kytkeä keittoalueen nopeasti pois päältä, kosketa vastaavia painikkeita (C) ja (D) samanaikaisesti. Kuulet lyhyen äänimerkin ja näytössä näytetään "0".

Jos kaikkien keittoalueiden tehotaso on asetettu arvoon "0", keittotaso sammuu muutaman sekunnin kuluttua.

JÄLKILÄMMÖN MERKKIVALO

Lasikeraaminen keittotaso on varustettu myös jäljellä olevan lämmön näytöllä, "H". Lasikeraaminen keittotaso ei kuumene suoraan, vaan ainoastaan sillä olevasta keittoastiasta säteilevän lämmön seurauksena. Niin kauan kuin symboli "H" palaa sen jälkeen kun keittotaso on kytketty pois päältä, keittoalueella on jälkilämpöä, jota voidaan käyttää ruoan lämpimänäpitoon tai sulattamiseen. Kun "H"-merkki katoaa, keittoalue saattaa vielä olla kuuma. Ole varovainen, että et polta itseäsi!

ENIMMÄISKYPSENNYSAIKA

Jokaisen keittoalueen kypsennysaika on rajattu tietyn pituiseksi turvallisuussyistä. Toiminnan kesto riippuu valitusta tehotasosta. Jos asetusta ei muuteta tämän ajan kuluessa, keittoalue kytkeytyy automaattisesti pois päältä.

Tehotaso	1	2	3	4	5	6	7	8	9
Enimmäiskäyttöaika (tunteina)	10	10	10	10	10	10	10	10	3

KOKO KEITTOTASON SAMMUTTAMINEN



Pidä päälle-/pois-painiketta (A) painettuna 1 sekunnin ajan keittotason kytkemiseksi pois päältä. Laite antaa äänimerkin ja kaikki keittoalueet kytkeytyvät pois päältä.

AUTOMAATTINEN SAMMUTUS

Jos painikkeet ovat aktivoituina liian pitkään kypsennyksen aikana (esim. jos keittotasolle on roiskunut nestettä tai painikkeiden päälle on asetettu jokin esine), keittotaso kytketään pois päältä 10 sekunnin kuluttua. Kaikilla näytöillä vilkkuu "-" ja laite antaa äänimerkin. Äänimerkki lakkaa, kun poistat esineen tai pyyhit läikkyneen nesteen pois.

HUOLTO & PUHDISTUS



Muista irrottaa laite verkkovirrasta ennen puhdistuksen aloittamista, ja anna sen jäähtyä.

Lapset eivät saa puhdistaa laitetta tai tehdä sille huoltotöitä ilman valvontaa.

Odota aina käytön jälkeen lasikeraamisen pinnan jäähtymistä ja puhdista se sitten. Muussa tapauksessa jäljellä olevat epäpuhtaudet palavat kiinni kuumaan pintaan, kun käytät tasoa seuraavan kerran.

Käytä lasikeraamisen tason säännölliseen kunnossa pitämiseen erityishoitoaineita, jotka muodostavat pintaan lian tarttumista ehkäisevän suojakalvon.

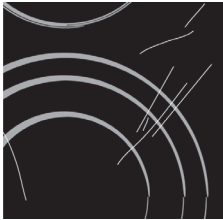

Ennen kuin käytät lasikeraamista pintaa, pyyhi sekä tasosta että pannun pohjasta pois pöly tai muut epäpuhtaudet, jotka voisivat naarmuttaa pintaa.



Teräsvilla, karkeat puhdistussienet ja hankausaineet saattavat naarmuttaa pintaa. Pinta saattaa myös vaurioitua tehokkaista puhdistussuihkeista ja sopimattomista puhdistusnesteistä.



Pinta voi kulua käytettäessä syövyttäviä tai hankaavia puhdistusaineita tai pohjasta vaurioituneita tai karkeita keittoastioita.

Käytä **pienempien epäpuhtauksien** poistamiseen kosteaa, pehmeää kangasta. Pyyhi sen jälkeen pinta kuivaksi. Poista kaikki **vesitahrat** etikkaliuoksella. Älä kuitenkaan käytä sitä kehyksen pyyhkimiseen (vain joissakin malleissa), koska sen kiilto saattaisi hävitä. Älä käytä voimakkaita puhdistussuihkeita tai kalkinpoistoaineita.

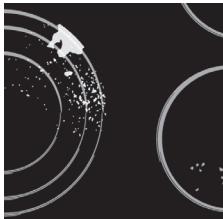

Käytä **pinttyneen** lian poistoon erityisiä lasikeramiikan puhdistusaineita. Noudata valmistajan ohjeita. **Poista kaikki puhdistusaineiden jäämät huolellisesti puhdistamisen jälkeen, sillä ne saattavat vaurioittaa lasikeraamista pintaa keittoalueiden kuumentuessa.**



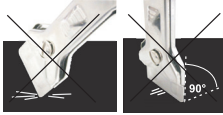

Poista sitkeät ja palaneet tahrat kaapimella. Käsittele kaavinta varovaisesti, ettet loukkaa itseäsi.

 **Käytä kaavinta vain silloin, kun likaa ei voi poistaa määrällä liinalla tai lasikeramiikkapinnalle tarkoitetulla erikoispuhdistusaineella.**

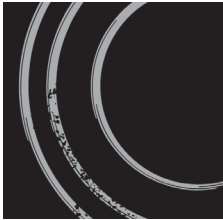

Pidä kaavinta **oikeassa kulmassa** (45° - 60°). **Paina kaavinta** kevyesti lasia vasten ja liu'uta sitä pinnan päällä lian poistamiseksi. Varmista, ettei kaapimen muovinen kädensija (joissakin malleissa) joudu kosketuksiin kuuman keittoalueen kanssa.



 **Älä paina kaavinta kohtisuoraan lasia vasten, äläkä raavi lieden pintaa sen kärjellä tai terällä.**

Poista **sokeri tai sokeroitu ruoka** välittömästi lasikeraamiselta tasolta kaapimella, vaikka taso olisikin edelleen kuuma, koska sokeri saattaa vaurioittaa pysyvästi lasikeraamista pintaa.

 **Lasikeraamisen pinnan haalistuminen** ei vaikuta pinnan toimintaan tai kestävyYTEEN. Haalistuminen on usein seurausta pintaan palaneista ruoan jäämistä tai sen voi aiheuttaa joidenkin keittoastioiden materiaali (kuten alumiini tai kupari). Tällaista haalistumista on hyvin vaikea poistaa kokonaan.

Huomaa: Haalistuminen ja vastaavat puutteet vaikuttavat vain keittotason ulkonäköön, eivät sen toimintaan. Takuu ei kata tällaisten puutteiden korjaamista.

VIANETSINTÄTAULUKKO

MELU JA SEN SYYT INDUKTIOKYPSENNYKSEN AIKANA

Melu ja äänet	Syy	Ratkaisu
Induktiosta johtuva käyttöääni	Induktio perustuu tiettyihin metallien ominaisuuksiin sähkömagneettisen vaikutuksen alaisina. Sen yhteydessä syntyy niin kutsuttuja pyörrevirtauksia, jotka saavat molekyylit värähtelemään. Tämä värähtely (värinä) muutetaan lämmöksi. Metallista riippuen seurauksena saattaa syntyä ääntä.	Tämä on normaalia, eikä johdu toimintahäiriöstä.
Muuntajaa muistuttava surina	Ilmaantuu korkealla tehotasolla kypsennettäessä. Syynä on suuri energiamäärä, joka siirtyy keittotasosta kattilaan tai pannuun.	Ääni katoaa tai heikkenee, kun alennat tehotasoa.
Keittoastioiden värinä ja kalina	Tällaista ääntä voi kuulua käytettäessä keittoastioita (kattiloita tai pannuja), jotka on tehty erilaisista materiaaleista.	Se on tulosta eri materiaalikerrosten välisten pintojen liikkeestä. Tämä ääni johtuu keittoastiasta. Siinä voi esiintyä eroja kypsennettävän ruoan määrästä ja tyypistä riippuen.
Tuulettimen ääni	Induktioelektronisten komponenttien oikea toiminta vaatii lämpötilan säätöä. Siksi keittotaso on varustettu tuulettimella, joka toimii havaitusta lämpötilasta riippuen.	Tuuletin saattaa jatkaa toimintaansa myös sen jälkeen, kun keittotaso on kytketty pois päältä, jos lämpötila on liian korkea.

TURVATOIMINNOT JA VIRHENÄYTTÖ

Keittotasossa on ylikuumentumisanurit. Tunnistimet voivat kytkeä minkä tahansa keittoalueen tai koko keittotason väliaikaisesti pois päältä.

Vika, mahdollinen syy, ratkaisu

- Jatkuva piippaus ja ”-” vilkkuu näytössä.
 - Anturin pinnalle läikkynyt vettä, tai anturien päälle asetettu esine. Pyyhi tunnistimen pinta.
- »C« näytöllä
 - Keittoalue on ylikuumentunut. Odota, että keittoalue jäähtyy.
- »R« näytöllä
 - Symboli ilmaisee, että haluttua tehotasoa ei voida asettaa, koska keittotason maksimaalisen kokonaistehon rajoitus on aktivoitu.
- »F« näytöllä
 - Symboli ilmaisee, että käytön aikana on ilmaantunut virhe.



Jos ilmaantuu virhe tai jos virhesymboli ”F” ei poistu, erota keittotaso verkkovirrasta muutamaksi minuutiksi (irrota sulake tai kytke virta pois pääkatkaisijasta). Kytke keittotaso tämän jälkeen uudestaan verkkovirtaan ja kytke virta päälle pääkatkaisijasta.

Jos ongelma ei ratkea edellä mainittujen ohjeiden avulla, soita valtuutettuun huoltopalveluun. Takuu ei kata laitteen vääränlaisesta liitännästä tai käytöstä johtuvia korjauksia tai takuuvaateita. Tällaisessa tapauksessa käyttäjä vastaa itse korjauskustannuksista.



Laite on irrotettava verkkovirrasta ennen korjaustöiden aloittamista (poistamalla sulake tai irrottamalla virtajohto pistorasiasta).

KALUSTEISIIN ASENNETTAVAN KEITTOTASON ASENNUS

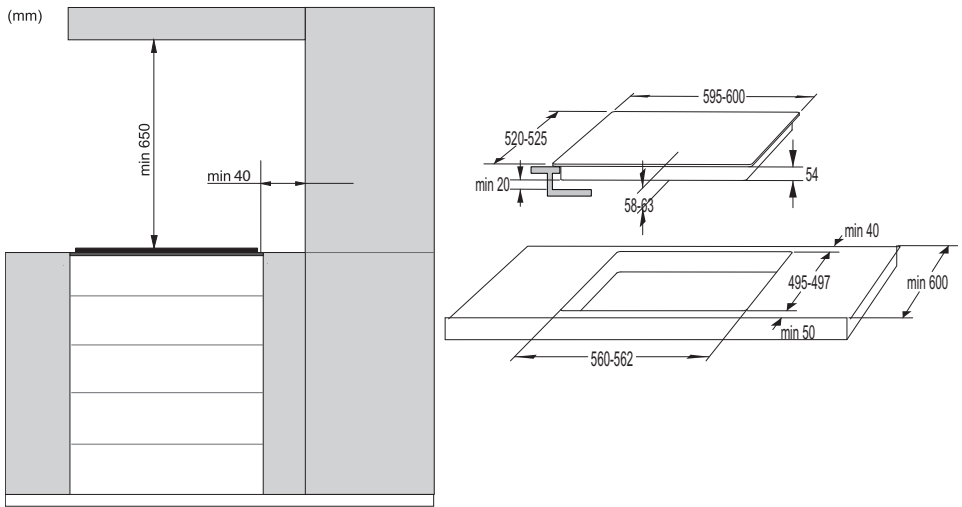

- Kestävien puulistojen käyttö työtasoilla keittoalueen takana on sallittua ainoastaan, jos listan ja keittotason välinen etäisyys ei ole pienempi kuin asennusohjeissa ilmoitettu.

ALEMMAN KEITTIÖKALUSTEEN TUULETUSAUKOT

- Induktikeitittotason elektronisten komponenttien normaali toiminta vaatii riittävää ilmankiertoa.

A Alempi keittiökalu, jossa on laatikko

- Kaapin takaseinässä on oltava vähintään 140 mm korkuinen aukko, koko kaapin leveydeltä. Lisäksi etusivussa tulee olla vähintään 6 mm kokoinen aukko koko kaapin leveydeltä.
- Keittotason alapuolelle on asennettava vaakasuuntainen välipaneeli koko keittotason pituudelle. Laitteen alareunan ja välipaneelin välillä tulee olla vähintään 20 mm tyhjä tila. On varmistettava riittävä ilmanvaihto laitteen takapuolella.
- Lieden alaosassa on tuuletin. Jos keittiökaapin alapuolella on laatikko, älä käytä sitä pienten esineiden tai paperin säilytykseen, koska ne saattavat imeytyä tuulettimen sisään ja vaurioittaa jäähdytysjärjestelmää. Älä myöskään säilytä laatikossa alumiinikalvoa tai syttyviä aineita tai nesteitä (kuten suihkeita). Pidä tällaiset aineet loitolla keittotasosta. Räjähdyysvaara! Laatikon sisällön ja tuulettimen tuloaukkojen välillä on oltava vähintään 30 mm tyhjä tila.

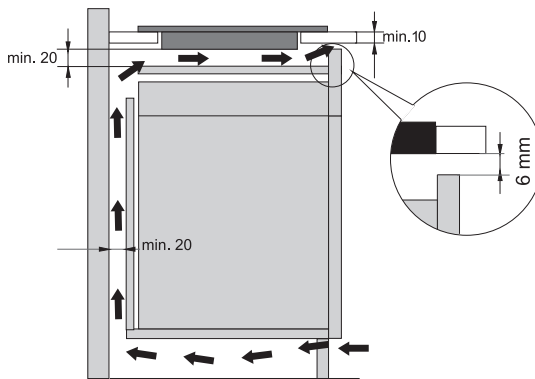

B Alempi keittiökaluste, jossa on uuni

- Uunin asentaminen induktioketittotason alapuolelle on mahdollista tyyppin EVP4, EVP2, EVP3 uunien kohdalla, joissa on jäädytystuuletin. Ennen uunin asentamista keittiökalusteen takaseinä on poistettava asennusta varten vaadittavan aukon alueelta. Lisäksi etusivussa tulee olla vähintään 6 mm kokoinen aukko koko kaapin leveydeltä.

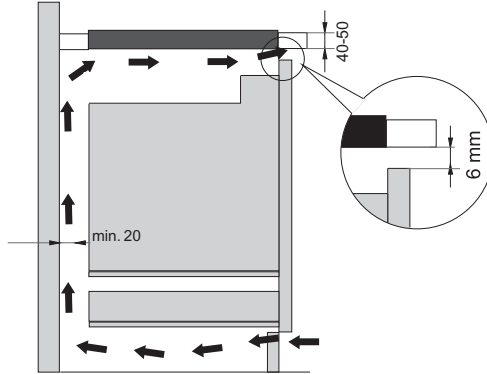

UPPOASENNUS TYÖTASOON

Uppoasennettaviksi soveltuvat laitteet, joissa ei ole viistettyjä reunoja tai koristekehyskiä.

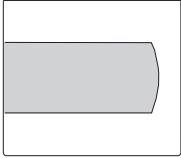

harjattu reuna

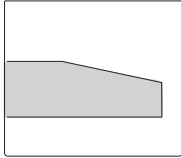

viistetty reuna

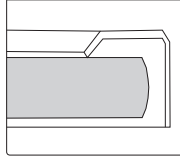

koristereuna

1. Laitteen asentaminen

Laitteen saa asentaa vain lämpötilan ja lämmön kestävään työtasoon, kuten (luonnon) kivistä (marmori, graniitti) tai kestävästä puusta valmistettu työtaso (työtason aukon reunojen on oltava tiivistetyt). Kun keittotaso asennetaan keramiikasta, puusta tai lasista valmistettuun työtasoon, on käytettävä puista välikehystä. Kehystä ei toimiteta laitteen mukana.

Laitteen saa asentaa muista materiaaleista valmistettuihin työtasoihin ainoastaan sen jälkeen, kun olet ottanut yhteyttä työtason valmistajaan ja saanut tältä nimenomaisen suostumuksen. Perusyksikön sisähalkaisijan on oltavan vähintään sama kuin laitetta varten tehdyn aukon sisähalkaisija. Näin laite on helppo poistaa työtasosta. Kiinnitä tiivistysnauha lasipaneelin pohjan ympärille.

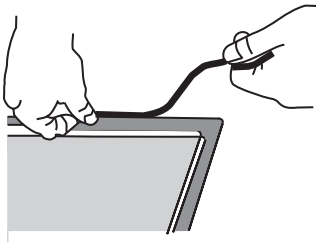

Työnnä ensimmäisenä virtajohto aukon läpi. Aseta laite keskelle aukkoa.

Kytke laite verkkovirtaan (katso ohjeet laitteen liittämiseksi verkkovirtaan). Testaa laitteen toiminta ennen sen tiivistämistä.

Tiivistä laitteen ja työtason aukon välinen rako silikonitiivisteellä. Laitteen tiivistämiseen käytettävän silikonitiivisteiden on oltava lämmönkestävää (vähintään 160 °C). Silota silikonitiiviste soveltuvalla työkalulla.

Huomioi käytetyn silikonitiivisteiden käyttöä koskevat ohjeet. Älä kytke laitetta päälle ennen kuin silikonitiiviste on kuivunut täysin.

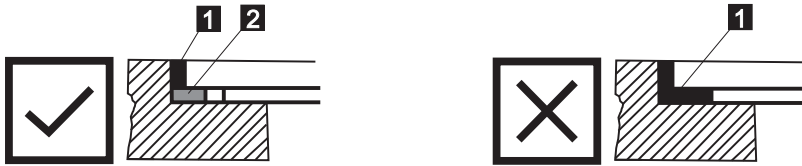

1. Silikonitiiviste, 2. Tiivistysteippi



Huomioi asennusmitat erityisen tarkkaan (luonnon)kivestä valmistettujen työtasojen kohdalla. Valitessasi silikonitiivisteen huomioi työtason materiaali ja ota yhteyttä työtason valmistajaan. Soveltumattomien silikonitiivisteiden käytöstä voi olla seurauksena tiettyjen osien pysyvä värjäytyminen.

2. Kalusteisiin asennetun laitteen irrottaminen:

Irrota laite verkkovirrasta.

Irrota ympärillä oleva silikonitiiviste soveltuvalla työkalulla. Irrota laite työntämällä sitä alapuolelta ylöspäin.



Älä yritä poistaa laitetta työtason yläpuolelta käsin!



Ainoastaan huolto vastaa keittotason korjaus- ja huoltotoista. Ota yhteyttä ammattimaiseen keittiövarusteiden myyjäsi uppoasennetun keittotason uudelleen asentamista varten.

Kivinen työtaso

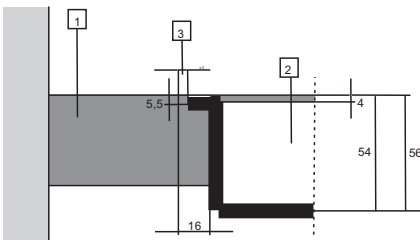

- 1 - Työtaso
- 2 - Laite
- 3 - Rako

Ottaen huomioon laitteen lasikeraamisen levyn ja työtason aukon virhemarginaali (toleranssi) rakoja voidaan säätää (väh. 2 mm).

Keraaminen, puinen tai lasinen työtaso

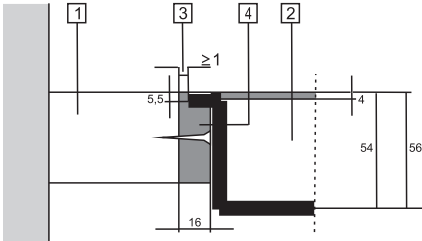

- 1 - Työtaso
- 2 - Laite
- 3 - Rako
- 4- Puinen kehys, paksuus 16 mm

Ottaen huomioon laitteen lasikeraamisen levyn ja työtason aukon virhemarginaali (toleranssi) rakoa voidaan säätää (väh. 2 mm). Asenna 5,5 mm:n puinen kehys työtason yläreunan alapuolelle (katso kuva).

Observera radien av glaskanterna (R10, R2) när du gör utskärningen.

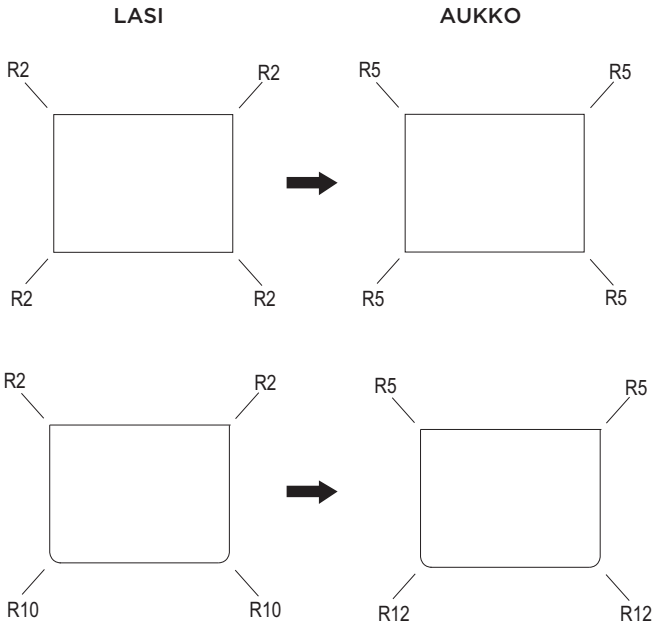

TYÖTASON AUKON MITAT - UPPOASENNUS

(mallista riippuen)

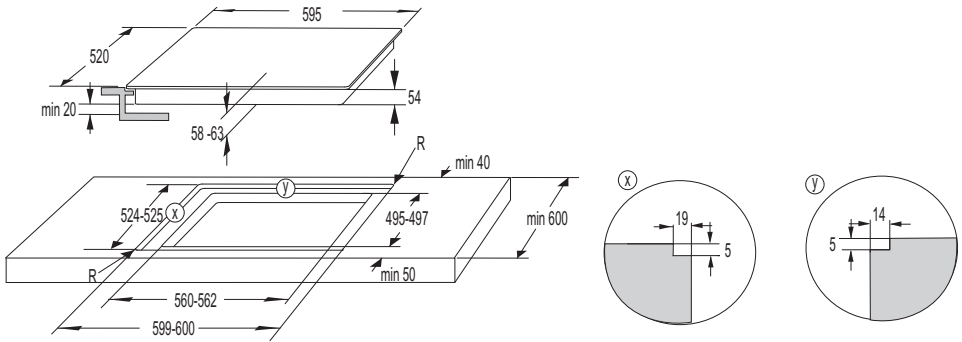

Jos uuni asennetaan uppoasennettavan keittotason alle, työtason paksuuden on oltava vähintään 45 mm.

VAAHTOMUOVITIIVISTEEN ASENTAMINEN



Osa laitteista toimitetaan vaahtomuovitiivisteellä varustettuna!

Ennen kuin laite asennetaan keittiön työtasoon, kiinnitä toimitukseen sisältyvä tiiviste lasikeraamisen keittotason pohjaan.

- Poista tiivisteiden suojakalvo.
- Kiinnitä tiiviste lasin pohjaan (2-3 mm:n päähän reunasta). Tiiviste on kiinnitettävä lasiin koko reunan alueelle. Tiiviste ei saa mennä päällekkäin kulmissa.
- Kun kiinnität tiivistettä, varmista että se ei ole vaurioitunut tai joudu kosketuksiin terävien esineiden kanssa.

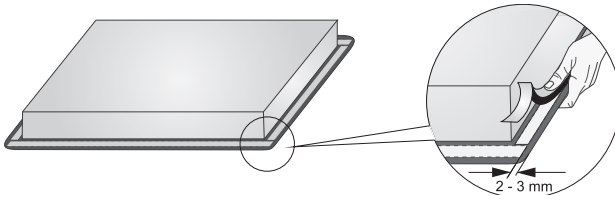

Älä asenna laitetta ilman tiivistettä!

- Työtason on oltava täysin tasainen.
- Suojaa leikkauspinnat.

KEITTOTASON LIITTÄMINEN VERKKOVIRTAAN

- Verkkovirran suojauksen on oltava asianmukainen ja määräystenmukainen.
- Ennen kuin kytket laitteen sähköverkkoon, varmista, että arvokilvessä mainittu jännite vastaa kotisi verkkovirtaa.
- Sähköasennukseen tulisi sisältyä katkaisulaite, joka pystyy erottamaan kaikki laitteen navat verkkovirrasta, lisäksi vaaditaan vähintään 3 mm:n avonainen kosketinväli. Katkaisija voi olla sulake, suojakytkin jne.
- Liitännän toteutuksen on vastattava jännitettä ja sulakkeita.
- Asennuksen jälkeen jännitteiset osat ja eristetyt osat on suojattava kosketukselta.



Laitteen sähköasennukset saa tehdä vain pätevä asentaja. Virheelliset asennukset voivat tuhota laitteen osia. Tällaisessa tapauksessa takuu raukeaa. Irrota laite verkkovirrasta ennen kaikkia korjaus- ja huoltotoita.

LIITÄNTÄ

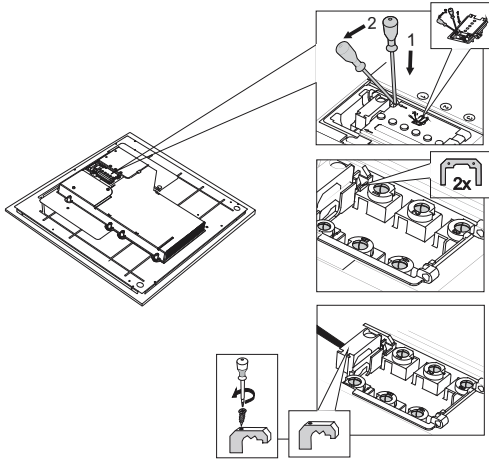

1. Tarkista jännite. Ennen kuin kytkeät laitteen sähköverkkoon, varmista, että arvokilvessä mainittu jännite vastaa kotisi verkkovirtaa.

Asiantuntijan olisi tarkastettava kotisi verkkovirran jännite (220–240 V L- ja N-napojen välillä) käyttäen asianmukaista mittauslaitetta.

2. Avaa liitännäjakorasian kansi.

3. Liitä johdot laitteesi tyyppiin mukaan. Jumperit on sijoitettu liittimeen.

VIRTAJOHTO (virtajohtoton laite)

- Kytkennässä voidaan käyttää seuraavia vaihtoehtoja:
- PVC-eristetyt liitäntäkaapelit, malli H05 VV-F tai H05V2V2-F, joissa on keltavihreä maadoitusjohto, tai muita saman- tai parempilaatuisia kaapeleita.
- Kaapelin sisäläpimitan tulee olla vähintään 8,00 mm.
- Asenna virtajohto vedonpoistoa (kiinnitin) käyttäen, niin että kaapeleita ei voida vetää pois paikaltaan.

KYTKENTÄKAAVIO

Yksivaiheiliitäntä (32 A)

- Yksivaiheiliitäntä (1 1N, 220–240 V- /50/60 Hz):

▷ Vaiheen ja nollaliittimen välinen jännite on 220–240 V-. Asenna hyppyliitin liittimien L1 ja L2 välille ja liittimien N1 ja N2 välille.

▷ Piirin tulee olla varustettu vähintään 32 A:n sulakkeella.

Virtajohton ytimen poikkileikkauksen on oltava vähintään 4 mm².

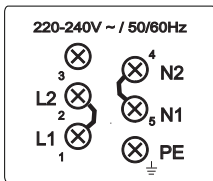

Yksivaiheiliitäntä (16 A)

- 2 vaihetta, 1 nollaliitin (2 1N, 380–415 V ~ /50/60 Hz):

▷ Vaiheen ja nollaliittimen välinen jännite on 220–240 V-;

vaiheiden välinen jännite on 380–415 V-. Asenna hyppyliitin liittimien N1 ja N2 välille. Piirin tulee olla varustettu vähintään kahdella ainakin 16 A:n sulakkeella. Johtimen poikkileikkauksen tulee olla vähintään 1,5 mm².

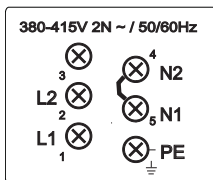

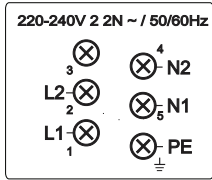

- 2 vaihejohdinta, 2 nollajohdinta (2 2N, 220-240V 2 2N ~ /50/60Hz):
 - ▷ Vaiheiden ja nollaliittimen välinen jännite on 220–240 V-.
 - ▷ Piirin tulee olla varustettu vähintään kahdella ainakin 16 A:n sulakkeella. Johtimen poikkileikkauksen tulee olla vähintään 1,5 mm².

VIRTAJOHDON LIITTÄMINEN (virtajohdollinen laite)

- Laite on liitettävä suoraan verkkovirtaan.
- Keinoja, jolla laite kytketään irti verkkovirrasta, on täytettävä asiaankuuluvat määräykset.
- Älä pidennä virtajohtoa äläkä vie sitä terävien kulmien yli.
- Jos laite asennetaan uunin yläpuolelle, varmista, ettei virtajohto kosketa missään vaiheessa uunin kuumiin osiin.

Yksivaiheiliitäntä

- Liitä laite kaavion A mukaisesti. Jollei verkkovirta mahdollista 32 A:n sulaketta, laitteen tehoa on alennettava tai rajoitettava vastaavasti.
- Katso luku LAITTEEN MAKSIMAALISEN KOKONAISTEHON ASETTAMINEN.

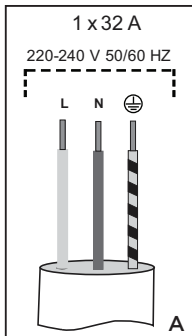

- L = Ruskea
 N = Sininen
 ⊕ = Keltavihreä

Kaksivaiheiliitäntä

- Jos verkkovirrassasi on 2 vaihejohtinta ja 1 nolajohdin, liitä laite kaavion B mukaisesti.
- Jos verkkovirrassasi on 2 vaihejohtinta ja 2 nolajohdinta, liitä laite kaavion C mukaisesti.

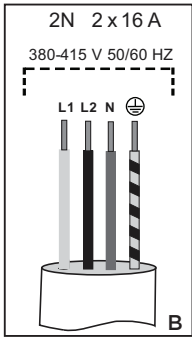

L1 = Ruskea
L2 = Musta
N = Sininen
⊕ = Keltavihreä

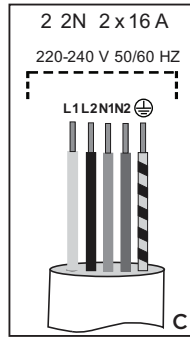

L1 = Ruskea
L2 = Musta
N1 = Sininen
N2 = Harmaa
⊕ = Keltavihreä

HÄVITTÄMINEN



Pakkausmateriaali on valmistettu ympäristöystävällisistä materiaaleista, jotka voidaan kierrättää, heittää pois, tai hävittää ilman ympäristöriskiä. Pakkausmateriaalit on merkitty asiaan kuuluvasti tätä varten.

Tuotteessa tai sen pakkauksessa oleva **symboli** ilmaisee, että tuotetta ei saa käsitellä tavallisena kotitalousjätteenä. Tuote on toimitettava valtuutettuun sähkö- ja elektroniikkalaitteiden keräyskeskukseen.

Tuotteen oikea hävittäminen auttaa ehkäisemään haitallisia vaikutuksia ympäristölle ja ihmisten terveydelle, mitä voisi tapahtua tuotteen virheellisen **hävittämisen** yhteydessä. Saadaksesi yksityiskohtaista tietoa tuotteen hävittämisestä ja käsittelystä ota yhteyttä jätehuollosta vastaaviin kunnallisiin viranomaisiin, jätehuoltopalveluun tai liikkeeseen, josta ostit tuotteen.

Pidätämme oikeuden muuttaa käyttöohjetta, emmekä vastaa sen mahdollisesti sisältämistä virheistä.

BI4 7G



fi (01-22)