

Varusteet

PITUMAX G -varusteet:

- Itseankkuroituva LM-säiliö, (vain pystymalliset)
- Huoltokuilu Ø 600
- DN Ø 50-kaapelin suojaputkivaraus. Kaasutiiviiseen liitokseen tarvitaan ACO PROTIGHT (lisävaruste).
- Tuuletusputken liitos
- Nostokorvat
- Lukkiutuva ACO ATLAS -kansisto D400, merkitty "SEPARATOR"

Lisävarusteet

PITUMAX G -lisävarusteet:

- ACO PROCURAT T5-5, lietehälytyn
- ACO PROTIGHT, kaapelin läpiviennin tiivistyssetti
- ACO HOOK, ACO ATLAS -kannenavaaja
- Labcom-tiedonsiirtoyksikkö
- Vaakamallisiin säiliöihin ACO BELT -ankkurointiliinat

Jos käyttölämpötila ylittää +50 °C, ota yhteyttä ACO Nordiciin.

Hiekan-/lietteenerotin

PITUMAX G on hiekan-/lietteenerotin, joka on tarkoitettu hiekan ja lietteen erottamiseksi sade- ja jätevedestä. Tällaisia kohteita ovat esim. autojen pesupaikat, autotallit, korjaamot, pysäköintialueet yms. PITUMAX G pitää asentaa aina öljynerottimen eteen, jollei käytetä yhdistelmäöljynerotinta, jossa on integroitu hiekkatila. Yhdistelmäerottimen eteen voidaan myös laittaa lisäksi erillinen hiekanerotin, jos kohteen jätevedessä on runsaasti hiekkaa tai lietettä.

Pystymalliset PITUMAX G:t ovat aina itseankkuroituvia, vaakamalliset tarvitsevat ankkuroinnin pohjaveden nostetta vastaan. PITUMAX G:ssä on normin EN476 mukainen helposti lyhennettävä huoltokuilu. Kaikki liitokset ovat vesitiiviitä ja varustettu kumitiivisteillä. Huoltokuilussa on varaus DN50-kaapelin suojaputkelle, joka yhdessä lisävarusteena toimitettavan ACO PROTIGHT -tiivisteiden kanssa tekee kaapelinläpiviennistä täysin tiiviin. Erottimessa on normin EN124 mukainen D400-kuormitusluokan kelluva, hajutiivis valurautakansisto, jossa vapaa aukko on vaadittu 600 mm.

Tuotteen sertifiointi

PITUMAX G on CE-merkitty normin EN 476 mukaisesti ja soveltuu asennettavaksi öljynerottimien eteen normin EN858 mukaisesti. PITUMAX G täyttää kaikki lujuus-, tiiveys- ja merkinnälliset vaatimukset.

Materiaali

- | | |
|------------------------|-------------------------|
| ■ Säiliö: | Lujitemuovia |
| ■ Huoltokuilu: | PE-HD |
| ■ Tiivisteet: | NBR ja SBR |
| ■ Tulo- ja poistoyhde: | PVC |
| ■ Kansisto: | Pallografiittivalurauta |

Huomioitavaa

Mitta A: Oikean huoltokuilun korkeuden varmistamiseksi anna PITUMAX G:n tilauksen yhteydessä mitta A (maanpinnan ja tuloyhteen alapinnan välimitta, katso kuva).

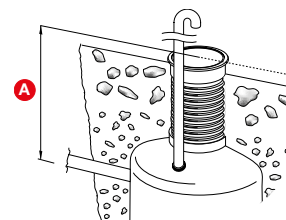

Periaatekuva

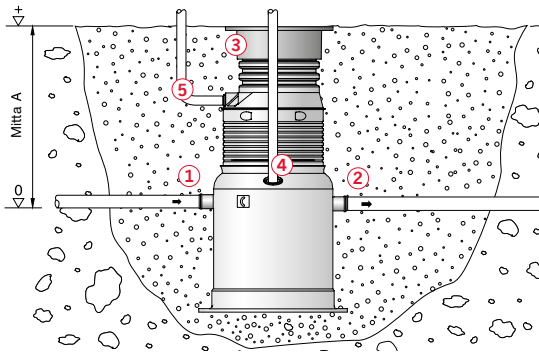

- 1 Tuloyhde
- 2 Poistoyhde
- 3 ACO ATLAS -kansisto
- 4 Tuuletusyhde
- 5 Kaapelin suojausputki

Kapasiteetit

PITUMAX G	Varastotilavuus hiekka/liete	Hiekan/lietteen korkeus max. liete- tilavuudella	Tyhjennystaso hiekka/liete **	Kokonais- nestetilavuus	Painavin osa (säiliö)
Nimelliskoko/yhdekoko	l	mm	mm	l	kg
Pystymalliset, itse ankkuroituvia					
600/110	600	531	265	723	125
1000/110	1000	566	283	1130	190
1200/160	1200	679	340	1431	200
1500/160	1500	849	425	1431	200
2000/200	2000	786	393	2620	290
3000/250	3000	867	433	3271	350
4000/315	4000	1155	578	4258	380
5000/315	5000	1316	658	4673	420
Vaakamalliset					
3000/200	3000	980	540	3034	238
6500/200	6500	1580	830	6559	373
10000/250	10000	1530	845	10001	490
15000/250	15000	1830	995	15003	734
20000/315	20000	1760	1000	20155	859
30000/315	30000	2060	1140	30260	1470
40000/400	40000	1950	1110	40008	1918
50000/400	50000	1950	1205	50001	2086

**) 50% max. varastotilavuudesta

Mittapiirroukset

600 litraa

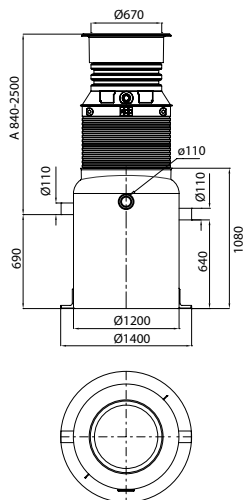

PITUMAX G 600		
Ø110	Tuotenumero	12812

1000 litraa

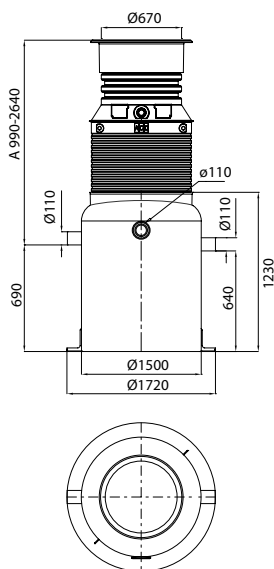

PITUMAX G 1000		
Ø110	Tuotenumero	12813

1200 litraa

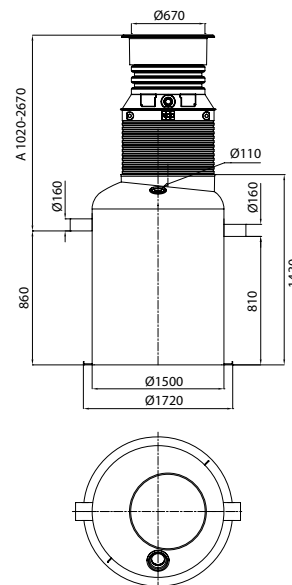

PITUMAX G 1200		
Ø160	Tuotenumero	12814

1500 litraa

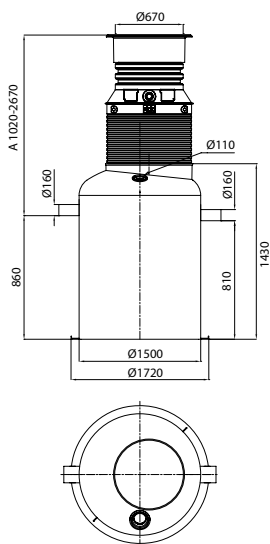

PITUMAX G 1500		
Ø160	Tuotenumero	12815

2000 litraa

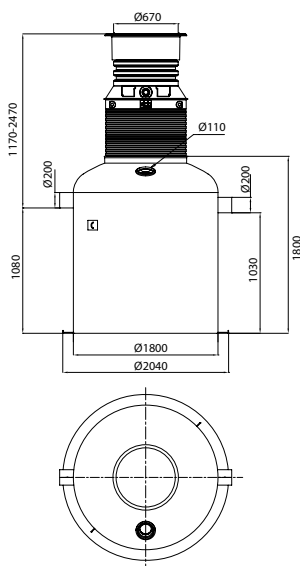

PITUMAX G 2000		
Ø200	Tuotenumero	12816

3000 litraa

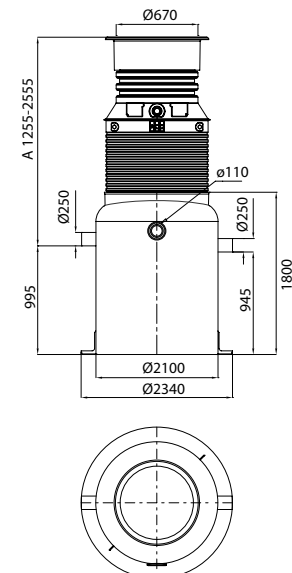

PITUMAX G 3000		
Ø250	Tuotenumero	12817

4000 litraa

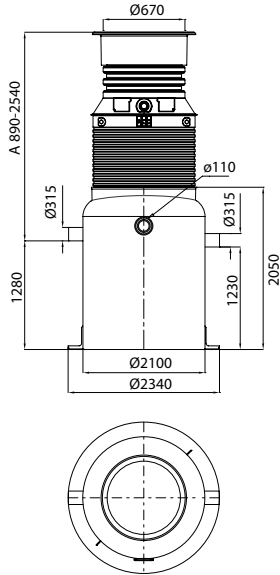

5000 litraa

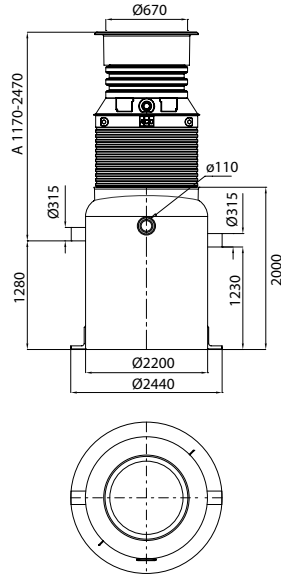

PITUMAX G 4000		
Ø315	Tuotenumero	12818

PITUMAX G 5000		
Ø315	Tuotenumero	12819

3000 litraa

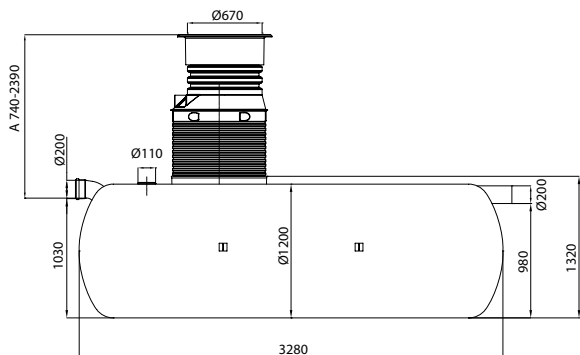

PITUMAX G 3000/200		
Ø200	Tuotenumero	12800

6500 litraa

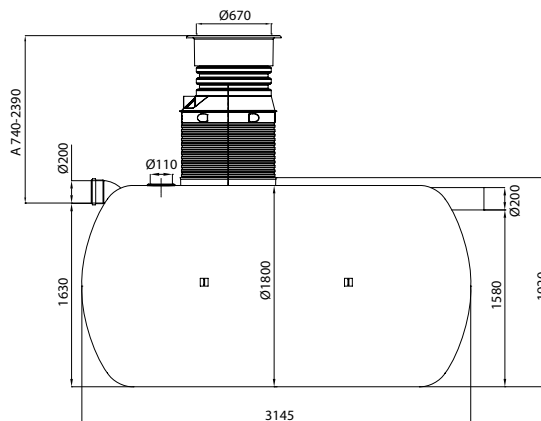

PITUMAX G 6500/200		
Ø200	Tuotenumero	12801

10000 litraa

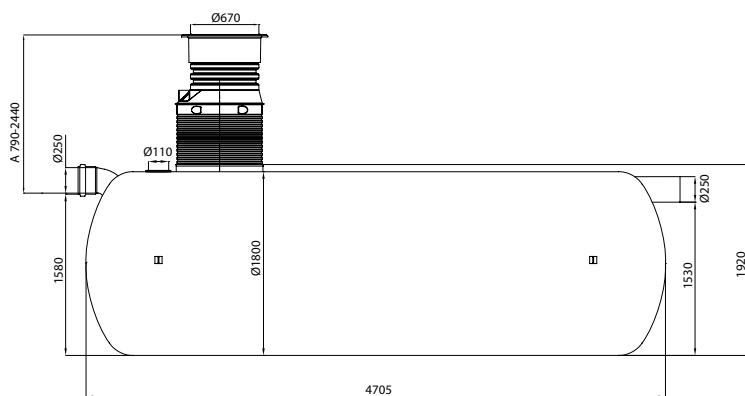

PITUMAX G 10000/250		
Ø250	Tuotenumero	12802

Mittapiirroukset

15000 litraa



PITUMAX G 15000/250

Ø250	Tuotenumero	12803
------	-------------	-------

20000 litraa

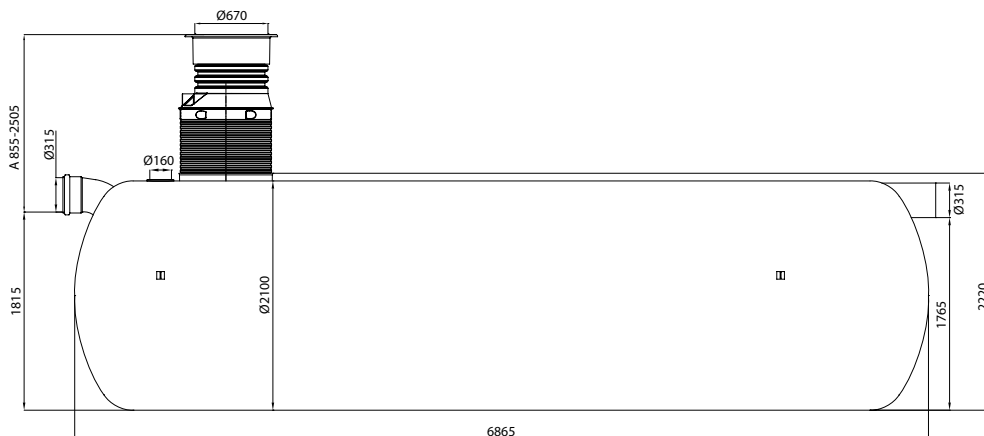

PITUMAX G 20000/315

Ø315	Tuotenumero	12804
------	-------------	-------

Mittapiirroukset

30000 litraa

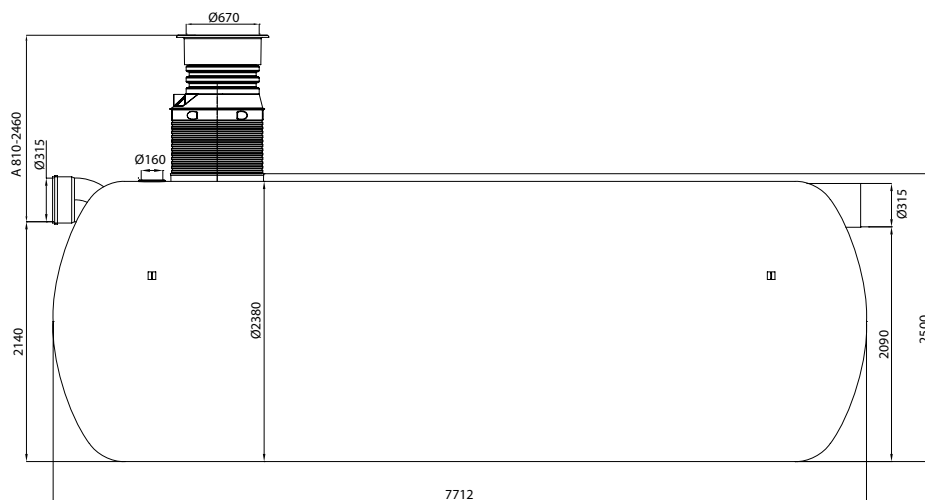

PITUMAX G 30000/315

Ø315	Tuotenumero	12805
------	-------------	-------

40000 litraa

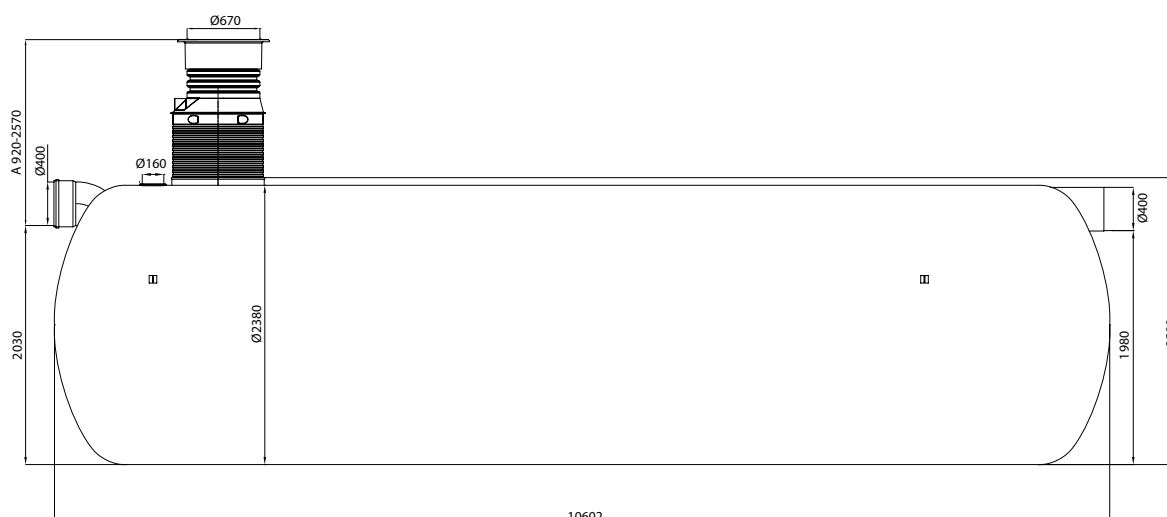

PITUMAX G 40000/400

Ø400	Tuotenumero	12806
------	-------------	-------

Mittapiirrokset

50000 litraa

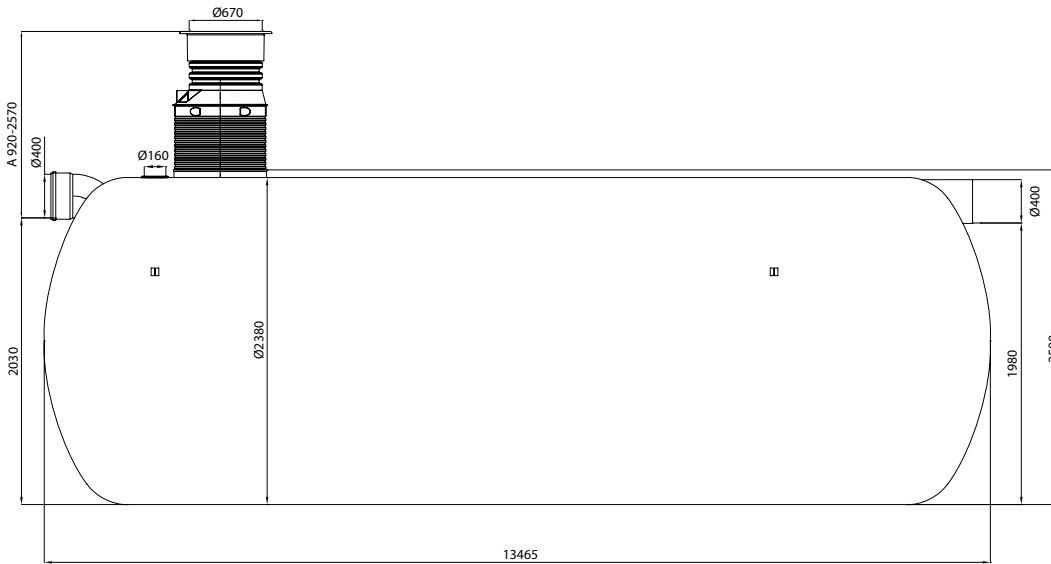

PITUMAX G 50000/400		
Ø400	Tuotenumero	12807