



LIPUMAX P-X/P-B

Maahan asennettava rasvanerotin
PE-HD



Varusteet

LIPUMAX P:n varusteet:

- Huoltokuilu Ø 600/800
- DN Ø 50 -kaapelin suojausputkivaraus. Kaasutiiviiseen liitokseen tarvitaan ACO PROTIGHT (lisävaruste).
- Tuuletusyhde Ø 110 mm
- Integroidut nostokorvat
- Lukkiutuva, hajutiivis ACO ATLAS -kansisto D400, merkitty "SEPARATOR"
- ACO PROCURAT T5-2, rasvatila- ja padotushälytin

Lisävarusteet

LIPUMAX P lisävarusteet:

- ACO PROTIGHT, kaapelin läpiviennin tiivistyssetti
- ACO NOK -näytteenottoaivo
- ACO SAMPLING -näytteenottopumppu
- ACO HOOK, ACO ATLAS -kannenavaaja
- ACO LAATTA 1800/200-D400, painontasauslaatta liikennealueelle

Rasvanerotin EN 1825 -normin mukaan

LIPUMAX P on suunniteltu rasvaisten jätevesien puhdistamiseen. Erotin soveltuu käytettäväksi mm. kanttiineissa, laitoskeittiöissä, ravintoloissa, pikaruokaloissa, kahviloissa ja pienissä leipomoissa.

LIPUMAX P:ssä on integroitu lietetila. Säiliön sisäpuoli on sileäpintainen, mikä helpottaa sen puhdistamista ja kunnossapitoa.

Erotimeissa on normin EN476 mukainen helposti lyhennettävä huoltokuilu. Kaikki liitokset ovat vesitiiviitä ja varustettu kumitiivisteillä. Huoltokuilussa on varaus DN50-kaapelin suojausputkelle, joka yhdessä lisävarusteena toimitettavan ACO PROTIGHT -tiivisteiden kanssa tekee kaapelinläpiviennistä täysin tiiviin. Näin estetään mahdollisten kaasujen pääsy erottimesta suojausputkea pitkin rakennuksen sisätiloihin.

Erotimeissa on normin EN124 mukainen D400-kuormitusluokan kelluva, hajutiivis valurautakansisto, jossa vapaa aukko on vaaditut 600 mm.

Tuotteen sertifiointi

LIPUMAX P on CE-merkitty EN 1825-1:n mukaisesti ja täyttää kaikki virtaustesti-, lujuus- materiaali-, merkintä- ja tiiviysvaatimukset.

Erotuskapasiteetti

LIPUMAX P on virtaustestattu ja hyväksytty saksalaisen LGA:n toimesta EN 1825 -standardin mukaisesti. Vaaditut raja-arvot alittuvat testissä kaikkien erottimien osalta.

Materiaalit

Säiliö ja huoltokuilu:	PE-HD
Tiivisteet:	NBR ja SBR
Kansisto:	Pallografiitti-valurauta

Muut tiedot

A-mitta: Oikean huoltokuilun korkeuden varmistamiseksi anna LIPUMAX P:n tilauksen yhteydessä mitta A (maanpinnan ja tulo-yhteen alapinnan välimitta, katso kuva). Joissain malleissa on valittavana kaksi eri huoltokuilun korkeutta riippuen halutusta asennussyvyydestä. Min. ja maks. asennussyvyys näkyy mitoista A1, A2 ja A3.

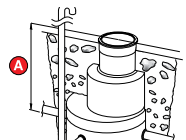

Periaatekuva

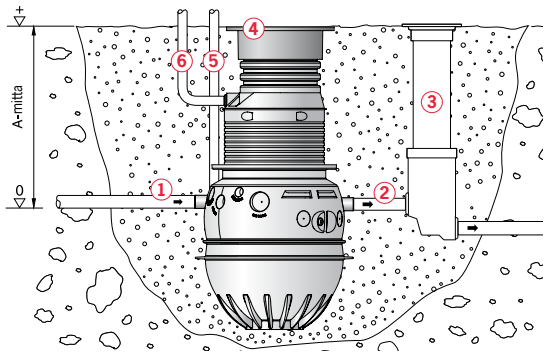

- 1 Tuloyhde
- 2 Poistoyhde
- 3 ACO NOK-näytteenottokaivo (lisävaruste)
- 4 ACO ATLAS-kansisto
- 5 Tuuletusyhde
- 6 Kaapelin suojausputki

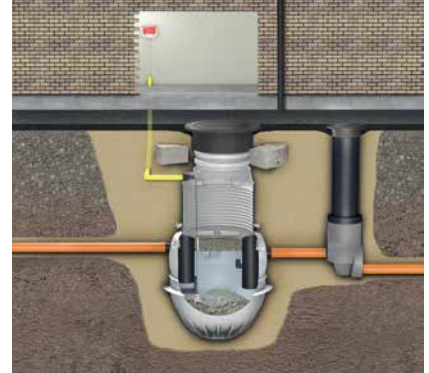

Kapasiteetit

Malli	Nimell. koko	Rasvan varastotilavuus	Rasvakerroksen korkeus maksimivarastotilavuudella*	Lietteen varastotilavuus	Liettekerroksen korkeus maksimivarastotilavuudella**	Kokonaisneste-tilavuus	Alaosan paino
LIPUMAX P	l/s	l	mm	l	mm	l	kg
P-X 2/200	2	270	300	241	290	731	59,7
P-X 2/400	2	270	300	516	410	1009	82
P-X 4/400	4	270	300	516	410	1009	82
P-X 4/800	4	270	300	998	670	1476	101
P-X 5,5/550	5,5	230	270	569	470	1465	113
P-B 5,5/1100	5,5	230	270	1100	870	1995	120
P-B 7/700	7	285	340	730	550	1675	108
P-B 8,5/850	8,5	360	410	860	690	1900	115
P-B 10/1000	10	415	470	1005	770	2170	125

* 80% maksimitilavuudesta

**50% maksimitilavuudesta

Mittapiirroukset

NS 2 l/s

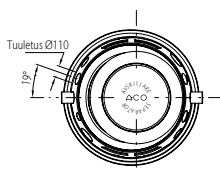
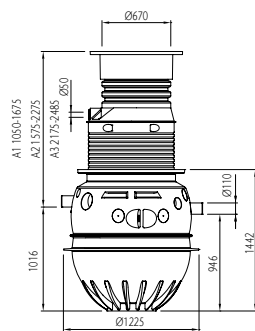

NS 2 l/s

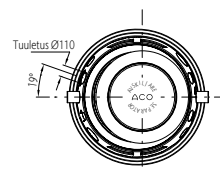
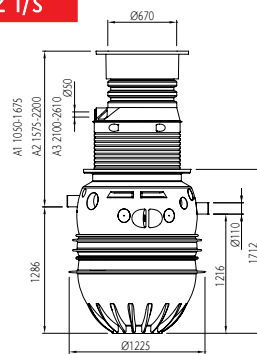

NS 4 l/s

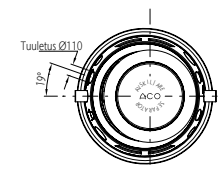
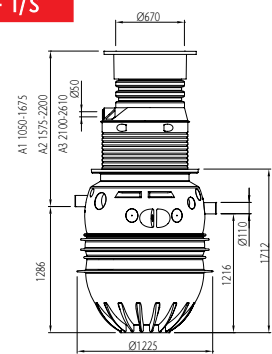

LIPUMAX P-X 2/200

Art.nr PX2.200

LIPUMAX P-X 2/400

Art.nr PX2.400

LIPUMAX P-X 4/400

Art.nr PX4.400

Mittapiirroukset

NS 4 l/s

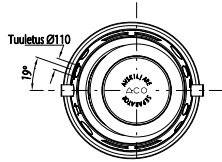
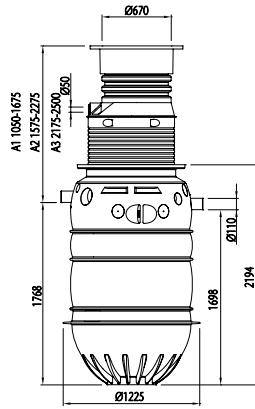

LIPUMAX P-X 4/800

Art.nr PX4.800

NS 5,5 l/s

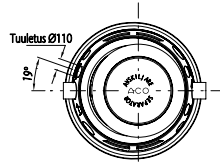
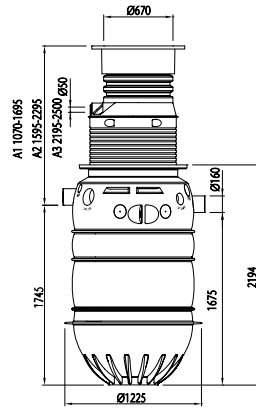

LIPUMAX P-X 5,5/550

Art.nr PX5.550

NS 5,5 l/s

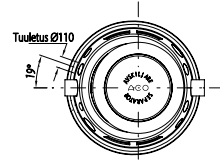
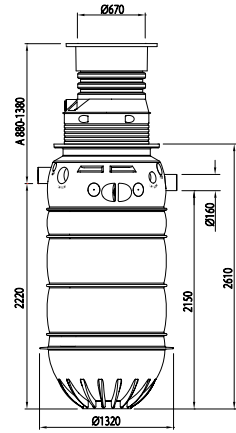

LIPUMAX P-B 5,5/1100

Art.nr 146005

NS 7 l/s

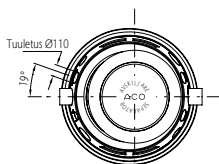
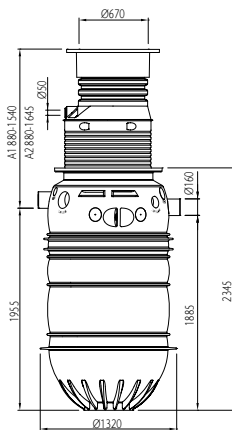

LIPUMAX P-B 7/700

Art.nr 146006

NS 8,5 l/s

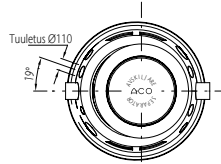
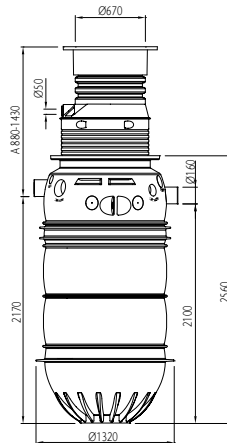

LIPUMAX P-B 8,5/850

Art.nr 146007

NS 10 l/s

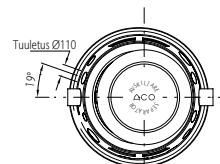
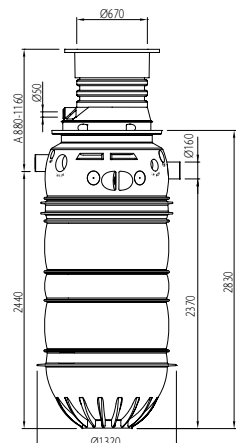

LIPUMAX P-B 10/1000

Art.nr 146008

Kaikki mitat millimetreinä. Oikeus rakenteellisiin muutoksiin pidätetään.